

**Robert Bosch GmbH**

Power Tools Division
70745 Leinfelden-Echterdingen
Germany

www.bosch-garden.com

F 016 L70 778 (2010.10) O / 298 UNI



ART

23 LI | 26 LI

BOSCH

de Originalbetriebsanleitung
en Original instructions
fr Notice originale
es Manual original
pt Manual original
it Istruzioni originali
nl Oorspronkelijke
gebruiksaanwijzing
da Original brugsanvisning
sv Bruksanvisning i original
no Original driftsinstruks
fi Alkuperäiset ohjeet

el Πρωτότυπο οδηγιών χρήσης
tr Orijinal işletme talimatı
pl Instrukcja oryginalna
cs Původní návod k používání
sk Pôvodný návod na použitie
hu Eredeti használati utasítás
ru Оригинальное руководство
по эксплуатации
uk Оригінальна інструкція з
експлуатації
ro Instrucțiuni originale
bg Оригинална инструкция

sr Originalno uputstvo za rad
sl Izvirna navodila
hr Originalne upute za rad
et Algupärane kasutusjuhend
lv Instrukcijas oriģinālvalodā
lt Originali instrukcija





Deutsch	Seite	7
English	Page	18
Français	Page	29
Español	Página	40
Português	Página	51
Italiano	Pagina	62
Nederlands	Pagina	74
Dansk	Side	85
Svenska	Sida	95
Norsk	Side	105
Suomi	Sivu	115
Ελληνικά	Σελίδα	125
Türkçe	Sayfa	136
Polski	Strona	146
Česky	Strana	158
Slovensky	Strana	168
Magyar	Oldal	179
Русский	Страница	190
Українська	Сторінка	202
Română	Pagina	214
Български	Страница	225
Srpski	Strana	237
Slovensko	Stran	247
Hrvatski	Stranica	257
Eesti	Lehekülj	267
Latviešu	Lappuse	277
Lietuviškai	Puslapis	288

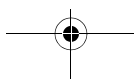
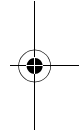
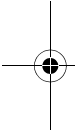



4 |

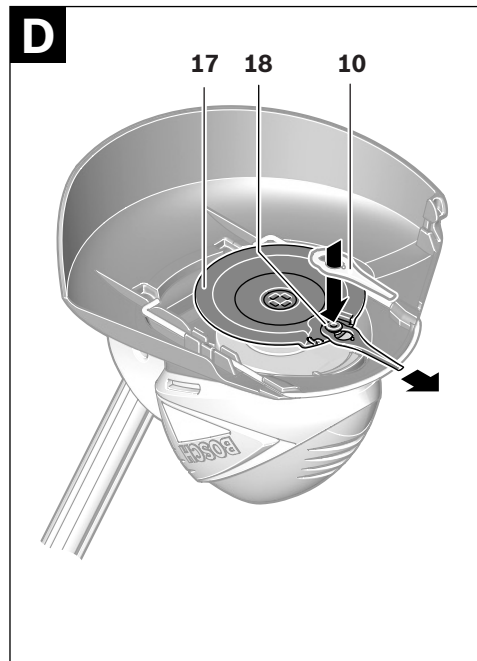
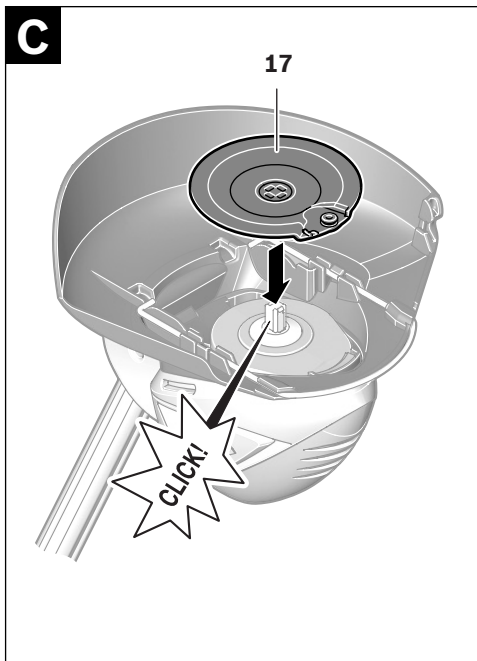
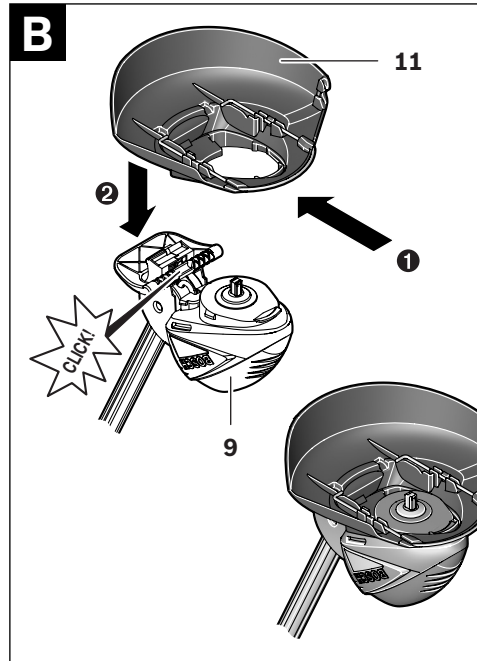
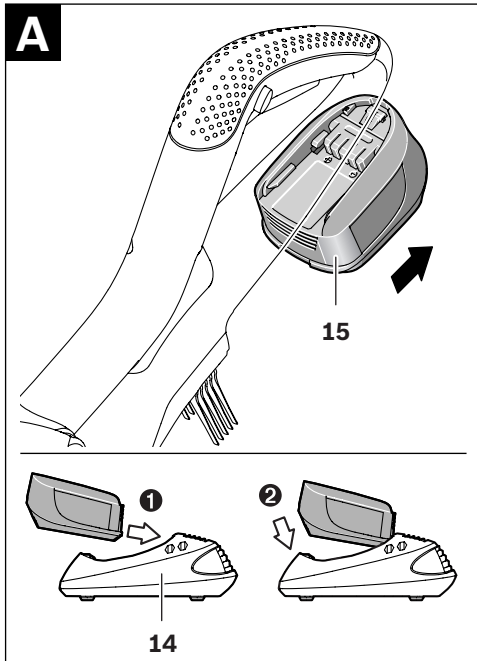

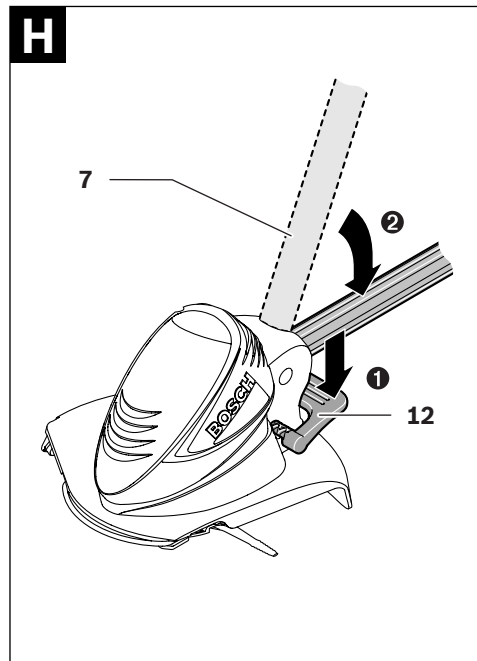
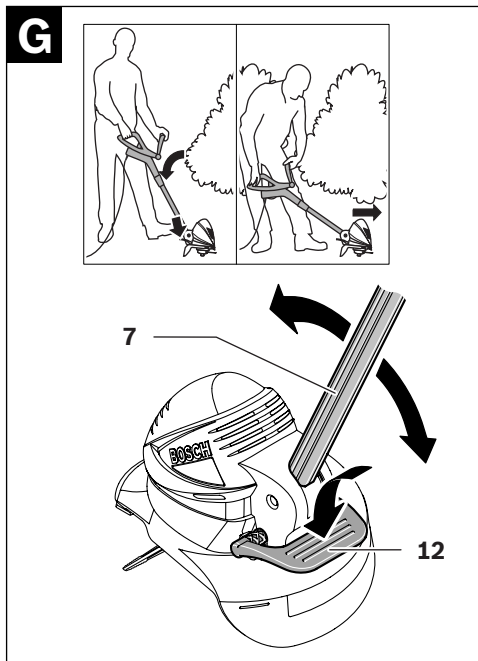
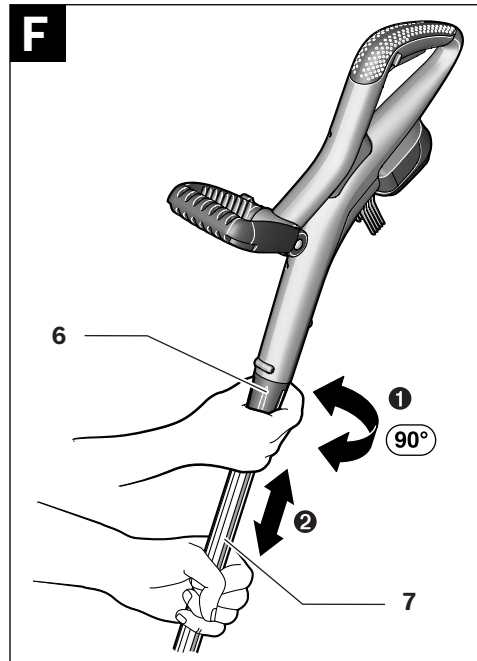
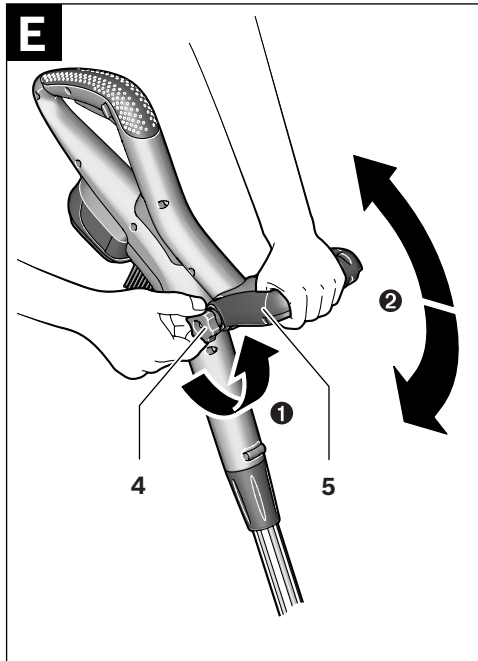

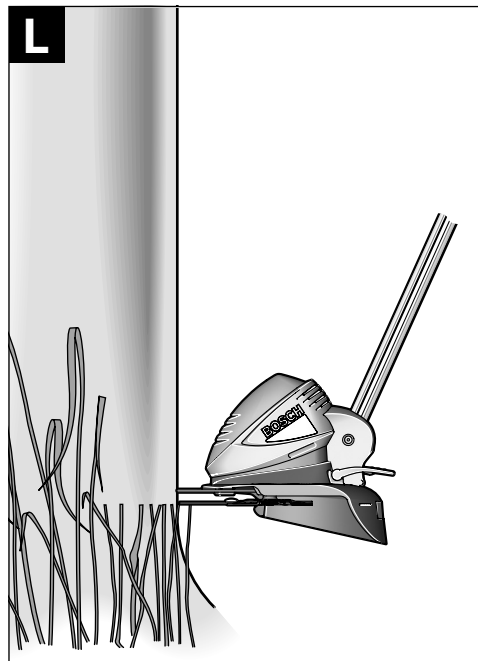
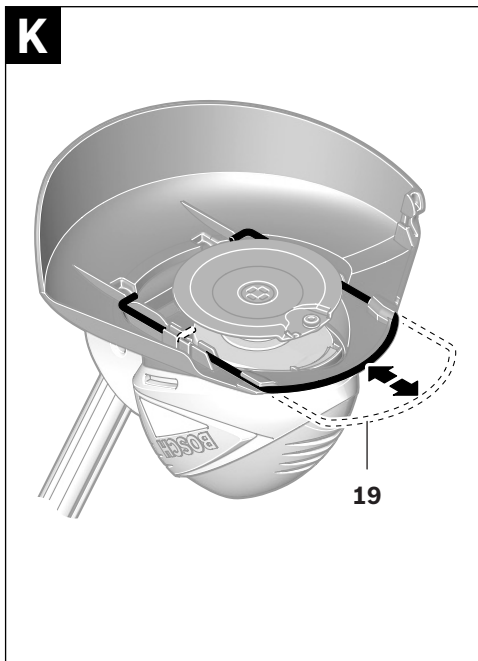
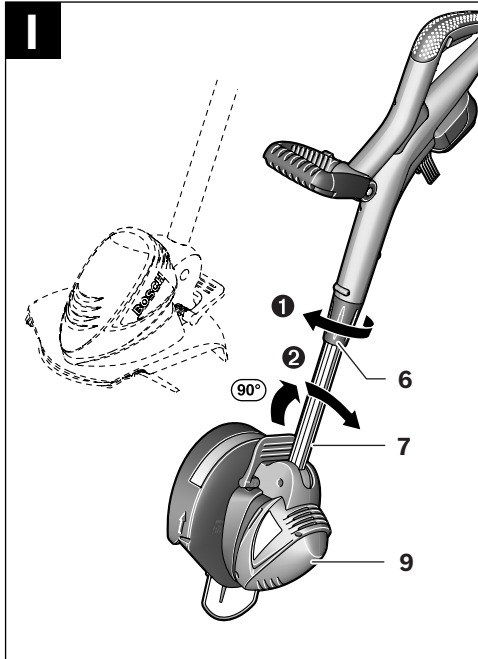

Sicherheitshinweise

Achtung! Lesen Sie die nachfolgenden Anweisungen sorgfältig durch. Machen Sie sich mit den Bedienelementen und dem ordnungsgemäßen Gebrauch des Gartengeräts vertraut. Bewahren Sie die Betriebsanleitung für eine spätere Verwendung bitte sicher auf.

Erläuterung der Symbole auf dem Akku-Rasentrimmer



Allgemeiner Gefahrenhinweis.



Lesen Sie die Betriebsanleitung durch.



Tragen Sie eine Schutzbrille.

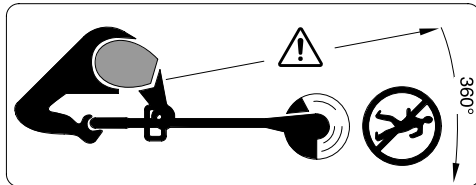

Achten Sie darauf, dass in der Nähe stehende Personen nicht durch weggeschleuderte Fremdkörper verletzt werden.

Halten Sie in der Nähe stehende Personen auf sicheren Abstand zum Gartengerät.



Entnehmen Sie den Akku bevor Sie Einstell- oder Reinigungsarbeiten am Gartengerät vornehmen oder wenn das Gartengerät eine Zeit lang unbeaufsichtigt bleibt.



Arbeiten Sie nicht bei Regen und lassen Sie den Akku-Rasentrimmer bei Regen nicht im Freien stehen.



Benutzen Sie das Ladegerät nicht, wenn das Netzkabel beschädigt ist.

Gerätespezifische Sicherheitshinweise

- ▶ Dieses Gartengerät ist nicht dafür bestimmt, von Personen (einschließlich Kinder) mit eingeschränkten physischen, sensorischen oder geistigen Fähigkeiten oder mangelnder Erfahrung und/oder mangelndem Wissen benutzt zu werden, es sei denn, sie werden durch eine für ihre Sicherheit zuständige Person beaufsichtigt oder erhalten von ihr Anweisungen, wie das Gartengerät zu benutzen ist. Kinder sollten beaufsichtigt werden, um sicherzustellen, dass sie nicht mit dem Gartengerät spielen.
- ▶ Erlauben Sie niemals Kindern oder mit diesen Anweisungen nicht vertrauten Personen den Akku-Rasentrimmer zu benutzen. Nationale Vorschriften beschränken möglicherweise das Alter des Bedieners. Bewahren Sie den Rasentrimmer für Kinder unerreikbaar auf, wenn er nicht in Gebrauch ist.
- ▶ Benutzen Sie den Akku-Rasentrimmer nicht barfuß oder mit offenen Sandalen und tragen Sie stets festes Schuhwerk und eine lange Hose.
- ▶ Betreiben Sie das Gartengerät niemals, während sich Personen, insbesondere Kinder oder Haustiere, in unmittelbarer Nähe aufhalten.
- ▶ Der Bediener oder Nutzer ist für Unfälle oder Schäden an anderen Menschen oder deren Eigentum verantwortlich.
- ▶ Warten Sie, bis das rotierende Messer vollständig zur Ruhe gekommen ist, bevor Sie es anfassen. Das Messer rotiert nach dem Abschalten des Motors noch weiter und kann Verletzungen verursachen.
- ▶ Arbeiten Sie nur bei Tageslicht oder gutem künstlichem Licht.
- ▶ Betreiben Sie den Akku-Rasentrimmer nach Möglichkeit nicht in nassem Gras.
- ▶ Schalten Sie den Akku-Rasentrimmer aus, wenn er von/zur Arbeitsfläche transportiert wird.
- ▶ Schalten Sie den Akku-Rasentrimmer nur ein, wenn Hände und Füße weit genug vom rotierenden Messer entfernt sind.
- ▶ Kommen Sie mit den Händen und Füßen nicht in die Nähe des rotierenden Messers.

8 | Deutsch

- ▶ Verwenden Sie niemals Schneidmesser aus Metall in diesem Gerät.
- ▶ Betreiben Sie den Akku-Rasentrimmer nie mit beschädigten Abdeckungen oder Schutzeinrichtungen oder wenn diese abgenommen sind.
- ▶ Untersuchen Sie nach einem Schlag das Gerät auf Abnutzung oder Schäden und lassen Sie es vor Verwendung gegebenenfalls reparieren.
- ▶ Überprüfen und warten Sie den Akku-Rasentrimmer regelmäßig.
- ▶ Lassen Sie den Akku-Rasentrimmer nur von autorisierten Service-Werkstätten reparieren.
- ▶ Stellen Sie immer sicher, dass die Lüftungsschlitze frei von Grasrückständen sind.
- ▶ Schalten Sie das Gerät aus und entnehmen Sie den Akku:
 - immer wenn Sie das Gerät unbeaufsichtigt lassen
 - vor dem Auswechseln des Messers
 - vor dem Reinigen, oder wenn am Akku-Rasentrimmer gearbeitet wird.
- ▶ **Stellen Sie sicher, dass das Gartengerät ausgeschaltet ist, bevor Sie den Akku einsetzen.** Das Einsetzen eines Akkus in ein Gartengerät, das eingeschaltet ist, kann zu Unfällen führen.
- ▶ Bewahren Sie das Gerät an einem sicheren, trockenen Ort, außerhalb der Reichweite von Kindern auf. Stellen Sie keine anderen Gegenstände auf das Gerät.
- ▶ Wechseln Sie sicherheitshalber abgenutzte oder beschädigte Teile aus.
- ▶ Stellen Sie sicher, dass auszuwechselnde Teile von Bosch stammen.
- ▶ **Verwenden Sie nur die für dieses Gartengerät vorgesehenen Bosch Akkus.** Der Gebrauch anderer Akkus kann zu Verletzungen und Brandgefahr führen.
- ▶ **Öffnen Sie den Akku nicht.** Es besteht die Gefahr eines Kurzschlusses.



Schützen Sie den Akku vor Hitze, z. B. auch vor dauernder Sonneneinstrahlung, Feuer, Wasser und Feuchtigkeit. Es besteht Explosionsgefahr.
- ▶ **Halten Sie den nicht benutzten Akku fern von Büroklammern, Münzen, Schlüsseln, Nägeln, Schrauben oder anderen kleinen Metallgegenständen, die eine Überbrückung der Kontakte verursachen könnten.** Ein Kurzschluss zwischen den Akkukontakten kann Verbrennungen oder Feuer zur Folge haben.
- ▶ **Bei falscher Anwendung kann Flüssigkeit aus dem Akku austreten. Vermeiden Sie den Kontakt damit.** Bei zufälligem Kontakt mit Wasser abspülen. Wenn die Flüssigkeit in die Augen kommt, nehmen Sie zusätzlich ärztliche Hilfe in Anspruch. Austretende Akkuflüssigkeit kann zu Hautreizungen oder Verbrennungen führen.
- ▶ **Bei Beschädigung und unsachgemäßem Gebrauch des Akkus können Dämpfe austreten. Führen Sie Frischluft zu und suchen Sie bei Beschwerden einen Arzt auf.** Die Dämpfe können die Atemwege reizen.
- ▶ **Laden Sie die Akkus nur in Ladegeräten auf, die vom Hersteller empfohlen werden.** Für ein Ladegerät, das für eine bestimmte Art von Akkus geeignet ist, besteht Brandgefahr, wenn es mit anderen Akkus verwendet wird.
- ▶ **Bei defektem Akku kann Flüssigkeit austreten und angrenzende Gegenstände benetzen. Überprüfen Sie betroffene Teile.** Reinigen Sie diese oder tauschen Sie sie gegebenenfalls aus.
- ▶ **Verwenden Sie den Akku nur in Verbindung mit Ihrem Bosch Gartengerät.** Nur so wird der Akku vor gefährlicher Überlastung geschützt.

Sicherheitshinweise für Ladegeräte

Halten Sie das Ladegerät von Regen oder Nässe fern. Das Eindringen von Wasser in ein Ladegerät erhöht das Risiko eines elektrischen Schlages.

- ▶ **Laden Sie nur Bosch-Li-Ionen-Akkus oder solche in Bosch-Produkte eingebaute Akkus mit den in den technischen Daten angegebenen Spannungen.** Ansonsten besteht Brand- und Explosionsgefahr.

- ▶ **Halten Sie das Ladegerät sauber.** Durch Verschmutzung besteht die Gefahr eines elektrischen Schlages.
- ▶ **Überprüfen Sie vor jeder Benutzung Ladegerät, Kabel und Stecker. Benutzen Sie das Ladegerät nicht, sofern Sie Schäden feststellen. Öffnen Sie das Ladegerät nicht selbst und lassen Sie es nur von qualifiziertem Fachpersonal und nur mit Original-Ersatzteilen reparieren.** Beschädigte Ladegeräte, Kabel und Stecker erhöhen das Risiko eines elektrischen Schlages.
- ▶ **Betreiben Sie das Ladegerät nicht auf leicht brennbarem Untergrund (z. B. Papier, Textilien etc.) bzw. in brennbarer Umgebung.** Wegen der beim Laden auftretenden Erwärmung des Ladegerätes besteht Brandgefahr.
- ▶ **Beaufsichtigen Sie Kinder und stellen Sie sicher, dass Kinder nicht mit dem Ladegerät spielen.**
- ▶ **Kinder und Personen mit mentalen oder physischen Einschränkungen dürfen das Ladegerät nur unter Aufsicht benutzen oder wenn sie in die Benutzung eingewiesen wurden.** Eine sorgfältige Einweisung verringert Fehlbedienung und Verletzungen.

Funktionsbeschreibung



Lesen Sie alle Sicherheitshinweise und Anweisungen. Versäumnisse bei der Einhaltung der Sicherheitshinweise und Anweisungen können elektrischen Schlag, Brand und/oder schwere Verletzungen verursachen.

Bestimmungsgemäßer Gebrauch

Das Gerät ist bestimmt für das Schneiden von Gras und Unkraut unter Büschen sowie an Böschungen und Kanten, die mit dem Rasenmäher nicht erreicht werden können.

Der bestimmungsgemäße Gebrauch bezieht sich auf eine Umgebungstemperatur zwischen 0 °C und 40 °C.

Lieferumfang

Nehmen Sie das Gartengerät vorsichtig aus der Verpackung und prüfen Sie, ob die nachfolgenden Teile vollständig sind:

- Rasentrimmer
- Schutzhaube
- verstellbarer Zusatzhandgriff (vormontiert)
- Schneidteller
- Schneidmesser
- Betriebsanleitung

Akku und Ladegerät sind bei bestimmten Ausführungen im Lieferumfang enthalten.

Wenn Teile fehlen oder beschädigt sind, wenden Sie sich bitte an Ihren Händler.

Abgebildete Komponenten

Die Nummerierung der abgebildeten Komponenten bezieht sich auf die Darstellung des Gartengerätes auf der Grafikseite.

- 1 Ein-/Ausschalter
- 2 Einschaltsperr für Ein-/Ausschalter
- 3 Handgriff
- 4 Schraube, Zusatzhandgriff
- 5 Verstellbarer Zusatzhandgriff
- 6 Klemmhülse
- 7 Rohr
- 8 Lüftungsschlitze
- 9 Trimmerkopf
- 10 Schneidmesser
- 11 Schutzhaube
- 12 Fußpedal für Trimmerkopf-Winkeleinstellung
- 13 LED-Anzeige
- 14 Ladegerät
- 15 Akku
- 16 Seriennummer
- 17 Schneidteller
- 18 Stift
- 19 Schutzbügel

Abgebildetes oder beschriebenes Zubehör gehört nicht zum Standard-Lieferumfang. Das vollständige Zubehör finden Sie in unserem Zubehörprogramm.

10 | Deutsch

Technische Daten

Akku-Rasentrimmer		ART 23 LI	ART 26 LI
Sachnummer		3 600 H78 K..	3 600 H78 L..
Leerlaufdrehzahl	min ⁻¹	7500	7400
Verstellbarer Griff		●	●
Winkeleinstellung für Trimmerkopf/Einstellung zum Kantenschneiden		●	●
Schnittdurchmesser	cm	23	26
Gewicht entsprechend EPTA-Procedure 01/2003	kg	2,3	2,4
Seriennummer	Siehe Seriennummer 16 (Typenschild) am Gartengerät		
Akku		Li-Ionen	Li-Ionen
Sachnummer			
- 1,3 Ah		2 607 336 037	2 607 336 039
- 1,5 Ah		-	2 607 336 207
Nennspannung	V=	14,4	18
Kapazität			
- 2 607 336 037/... 039	Ah	1,3	1,3
- 2 607 336 207	Ah	-	1,5
Anzahl der Akkuzellen			
- 2 607 336 037/... 039		4	5
- 2 607 336 207		-	5
Ladezeit (Akku entladen)	min	60 – 180	60 – 180
Ladegerät		AL 2215 CV	AL 2215 CV
Sachnummer	EU	2 607 225 471	2 607 225 471
	UK	2 607 225 473	2 607 225 473
	AU	2 607 225 475	2 607 225 475
Ladestrom	mA	1500	1500
Zulässiger Ladetemperaturbereich	°C	0–45	0–45
Gewicht entsprechend EPTA-Procedure 01/2003	kg	0,4	0,4
Schutzklasse		□ / II	□ / II
Bitte beachten Sie die Sachnummer auf dem Typenschild Ihres Gartengeräts. Die Handelsbezeichnungen einzelner Gartengeräte können variieren.			

Akku-Rasentrimmer		ART 23 LI	ART 26 LI
Ladegerät		AL 2204 CV	AL 2204 CV
Sachnummer	EU	2 607 225 273	2 607 225 273
	UK	2 607 225 275	2 607 225 275
	AU	2 607 225 277	2 607 225 277
Ladestrom	mA	430	430
Zulässiger Ladetemperaturbereich	°C	0–45	0–45
Gewicht entsprechend EPTA-Procedure 01/2003	kg	0,7	0,7
Schutzklasse		□ / II	□ / II

Bitte beachten Sie die Sachnummer auf dem Typenschild Ihres Gartengeräts. Die Handelsbezeichnungen einzelner Gartengeräte können variieren.

Geräusch-/Vibrationsinformation

Messwerte für Geräusch ermittelt entsprechend 2000/14/EG (1,60 m Höhe, 1 m Abstand).

Der A-bewertete Geräuschpegel des Gerätes beträgt typischerweise: Schalldruckpegel 80 dB(A); Schalleistungspegel 88 dB(A). Unsicherheit K=5 dB.

Schwingungsgesamtwerte (Vektorsumme dreier Richtungen) ermittelt entsprechend EN 60335: Schwingungsemissionswert $a_h = 4 \text{ m/s}^2$, Unsicherheit K=2,5 m/s^2 .

Konformitätserklärung

Wir erklären in alleiniger Verantwortung, dass das unter „Technische Daten“ beschriebene Produkt mit den folgenden Normen oder normativen Dokumenten übereinstimmt: EN 60335 (Akku-Gerät) und EN 60335 (Akku-Ladegerät) gemäß den Bestimmungen der Richtlinien 2006/95/EG, 2004/108/EG, 2006/42/EG, 2000/14/EG.

2000/14/EG: Garantiertes Schalleistungspegel 94 dB(A). Bewertungsverfahren der Konformität gemäß Anhang VI.

Produktkategorie: 33

Benannte Prüfstelle: SRL, Sudbury England, Nr. 1088

Technische Unterlagen bei:
Bosch Lawn and Garden Ltd., PT-LG/EAE,
Stowmarket, Suffolk IP14 1EY, England

 07

Dr. Egbert Schneider
Senior Vice President
Engineering

Dr. Eckerhard Strötgen
Head of Product
Certification

Dr. Egbert Schneider *Dr. Eckerhard Strötgen*

Robert Bosch GmbH, Power Tools Division
D-70745 Leinfelden-Echterdingen
22.10.2010

Montage

Zu Ihrer Sicherheit

- ▶ **Achtung: Schalten Sie das Gartengerät aus und entfernen Sie den Akku, bevor Einstell- oder Reinigungsarbeiten durchgeführt werden.**
- ▶ **Nach dem Ausschalten des Akku-Rasentrimmers läuft das Schneidmesser noch einige Sekunden nach.**
- ▶ **Vorsicht – das rotierende Schneidmesser nicht berühren.**

Akku laden

- ▶ **Beachten Sie die Netzspannung!** Die Spannung der Stromquelle muss mit den Angaben auf dem Typenschild des Ladegerätes übereinstimmen. Mit 230 V gekennzeichnete Ladegeräte können auch an 220 V betrieben werden.

12 | Deutsch

Benutzen Sie nur das mitgelieferte Ladegerät. Nur dieses Ladegerät ist auf den in Ihrem Gerät verwendeten Li-Ionen-Akku abgestimmt.

Der Akku ist mit einer Temperaturüberwachung ausgestattet, welche Ladung nur im Temperaturbereich zwischen 0 °C und 45 °C zulässt. Dadurch wird eine hohe Akku-Lebensdauer erreicht.

Hinweis: Der Akku wird teilgeladen ausgeliefert. Um die volle Leistung des Akkus zu gewährleisten, laden Sie vor dem ersten Einsatz den Akku vollständig im Ladegerät auf.

Der Li-Ionen-Akku kann jederzeit aufgeladen werden, ohne die Lebensdauer zu verkürzen. Eine Unterbrechung des Ladevorganges schädigt den Akku nicht.

Akku entnehmen (siehe Bild A)

Drücken Sie die Akku-Entriegelungstaste und ziehen den Akku **15** nach hinten aus dem Gerät.

Ladevorgang (siehe Bild A)

Der Ladevorgang beginnt, sobald der Netzstecker des Ladegerätes in die Steckdose gesteckt und der Akku anschließend in das Ladegerät **14** eingelegt wird.

Setzen Sie den Akku **15** wie im Bild gezeigt zunächst vorn auf das Ladegerät auf (●) und drücken Sie anschließend den Akku **15** hinten herunter (●). Zum Entnehmen des Akkus gehen Sie in umgekehrter Reihenfolge vor.

Durch das intelligente Ladeverfahren wird der Ladezustand des Akkus automatisch erkannt und abhängig von Akkutemperatur und -spannung mit dem jeweils optimalen Ladestrom geladen.

Dadurch wird der Akku geschont und bleibt bei Aufbewahrung im Ladegerät immer vollständig aufgeladen.

Hinweis: Der Ladevorgang ist nur möglich, wenn die Temperatur des Akkus im zulässigen Ladetemperaturbereich liegt, siehe Abschnitt „Technische Daten“.

Blinklicht Akku-Ladeanzeige 13

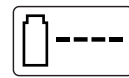

Der Ladevorgang wird durch **Blinken** der Akku-Ladeanzeige **13** signalisiert.

Dauerlicht Akku-Ladeanzeige 13



Das **Dauerlicht** der Akku-Ladeanzeige **13** signalisiert, dass der Akku vollständig aufgeladen ist **oder** dass die

Temperatur des Akkus außerhalb des zulässigen Ladetemperaturbereiches ist und deshalb nicht geladen werden kann. Sobald der zulässige Temperaturbereich erreicht ist, wird der Akku geladen.

Ohne eingesteckten Akku signalisiert das **Dauerlicht** der Akku-Ladeanzeige **13**, dass der Netzstecker in die Steckdose eingesteckt ist und das Ladegerät betriebsbereit ist.

Hinweise zum Laden

Bei kontinuierlichen bzw. mehrmals nacheinander folgenden Ladezyklen ohne Unterbrechung kann sich das Ladegerät erwärmen. Dies ist jedoch unbedenklich und deutet nicht auf einen technischen Defekt des Ladegerätes hin.

Eine wesentlich verkürzte Betriebszeit nach der Aufladung zeigt an, dass der Akku verbraucht ist und ersetzt werden muss.

Der Li-Ionen-Akku ist durch die „Electronic Cell Protection (ECP)“ gegen Tiefentladung geschützt. Bei entladene Akku wird das Gartengerät durch eine Schutzschaltung abgeschaltet: Das Schneidmesser bewegt sich nicht mehr.

⚠ ACHTUNG Drücken Sie nach dem automatischen Abschalten des Gartengerätes nicht weiter auf den Ein-/Ausschalter. Der Akku kann beschädigt werden.

Gerät montieren

- ▶ **Setzen Sie den Akku erst ein, wenn der Akku-Rasentrimmer vollständig zusammengebaut ist.**
- ▶ **Stellen Sie sicher, dass der Akku-Rasentrimmer in dieser Reihenfolge zusammengebaut wird:**

Montage der Schutzhaube (siehe Bild B)

Setzen Sie die Schutzhaube **11** auf den Trimmerkopf **9**.

- ❶ Haken Sie die Schutzhaube am Trimmerkopf ein und schieben Sie diese nach hinten.
- ❷ Drücken Sie die Schutzhaube nach unten, bis diese sicher einrastet (click).

Schneidteller/Messer montieren

Drücken Sie den Schneidteller **17** auf die Antriebswelle (click). (siehe Bild C)

Setzen Sie das Messer **10** auf den Stift **18**, drücken Sie es nach unten und ziehen Sie es nach außen, bis es einrastet. (siehe Bild D)

Betrieb**Inbetriebnahme**

- ▶ **Steine, lose Holzstücke und andere Gegenstände von der zu schneidenden Fläche entfernen.**
- ▶ **Nach dem Ausschalten des Akku-Rasentrimmers läuft das Schneidmesser noch einige Sekunden nach. Warten Sie ab, bis der Motor/das Schneidmesser stillsteht, bevor Sie erneut einschalten.**
- ▶ **Nicht kurz hintereinander aus- und wieder einschalten.**

Akku einsetzen

Schieben Sie den Akku wie dargestellt in das Gerät ein. Der Akku muss spürbar einrasten.

Einschalten

Drücken Sie die Einschaltsperrle **2** und betätigen Sie in gedrücktem Zustand den Ein-/Ausschalter **1**.

Lassen Sie die Einschaltsperrle **2** los.

Ausschalten

Lassen Sie den Ein-/Ausschalter **1** los.

Hinweis: Der Motor startet nach Betätigen des Ein-/Ausschalters **1** mit einer geringen Zeitverzögerung.

Gerät einstellen**Verwendung des beweglichen Griffes (siehe Bild E)**

Der bewegliche Griff **5** kann in verschiedene Stellungen gebracht werden:

- ❶ Lösen Sie die Griffschraube **4** und verstellen Sie den beweglichen Griff **5**.
- ❷ Ziehen Sie die Griffschraube **4** wieder fest, um den beweglichen Griff **5** in der eingestellten Position zu sichern.

Trimmerlänge einstellen (siehe Bild F)

- ❶ Drehen Sie die Klemmhülse **6** um 90°.
- ❷ Ziehen Sie zum Verlängern die Führungsstange heraus und schieben Sie diese zum Verkürzen hinein. Ziehen Sie die Klemmhülse **6** wieder fest.

Winkel des Trimmerkopfes einstellen (siehe Bild G)

Drücken Sie zum Ändern des Schnittwinkels das Fußpedal **12** nieder und drehen Sie die Führungsstange **7** in die gewünschte Position.

Lassen Sie das Fußpedal **12** los.

Einstellung zum Kantenschneiden (siehe Bilder H-I)

❶ Winkel des Trimmerkopfes einstellen:

- ❶ Drücken Sie das Fußpedal **12** nieder.
- ❷ Bringen Sie die Führungsstange **7** in die unterste Position. Lassen Sie das Fußpedal **12** wieder los.

❶ Trimmerkopf verschieben:

- ❶ Lösen Sie die Klemmhülse **6**.
- ❷ Drehen Sie die Führungsstange **7** um 90°, um den Trimmerkopf **9**, wie gezeigt, für das Schneiden/Kantenschneiden einzustellen. Ziehen Sie die Klemmhülse **6** wieder fest.

Arbeitshinweise



Schützen Sie den Akku vor Hitze, wie beispielsweise extremer Sonnenstrahlung und Feuer. Das Gerät arbeitet nicht unter 0 °C oder über 45 °C!

Gras schneiden (siehe Bild J)

Bewegen Sie den Akku-Rasentrimmer nach links und rechts und halten Sie ihn dabei auf ausreichenden Abstand zum Körper.

Der Akku-Rasentrimmer kann Gras bis zu einer Höhe von 15 cm effizient schneiden. Schneiden Sie höheres Gras immer stufenweise.

Kantentrimmen

Führen Sie den Akku-Rasentrimmer an der Rasenkante entlang. Vermeiden Sie den Kontakt mit festen Oberflächen, Steinen oder Mauern, da dies den Verschleiß des Messers beschleunigt.

Verwenden Sie zur besseren Steuerung den Baum-Schutzbügel **19** (Zubehör) als Führungshilfe. (siehe Bild K)

Schneiden um Bäume und Büsche (siehe Bild L)

- **Schneiden Sie vorsichtig um Bäume und Büsche herum, damit diese nicht in Kontakt mit dem Schneidmesser kommen.** Pflanzen können absterben, wenn die Rinde beschädigt wird.

Verwenden Sie zur besseren Steuerung den Baum-Schutzbügel **19** (Zubehör) als Führungshilfe. (siehe Bild K)

Akku-Laufzeit

Die Akku-Laufzeit hängt von den Arbeitsbedingungen ab:



Leichte Bedingungen:

bis zu 800 Meter (ART 23 LI)
bis zu 1000 Meter (ART 26 LI)

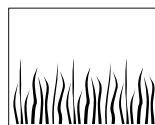

Mittlere Bedingungen:

bis zu 350 Meter (ART 23 LI)
bis zu 440 Meter (ART 26 LI)

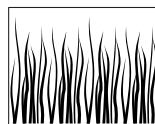

Schwere Bedingungen:

bis zu 60 Meter (ART 23 LI)
bis zu 75 Meter (ART 26 LI)

Schneidmesser wechseln (siehe Bild D)

- **Achtung: Entfernen Sie vor allen Arbeiten am Gartengerät den Akku.**

Drücken Sie zum Entfernen das abgenutzte Messer **10** nach innen, bis es aus dem Stift **18** herauspringt.

Befreien Sie den Stift **18** mit einem scharfen Messer von sämtlichen Plastikresten/Verunreinigungen.

Setzen Sie das neue Messer **10** auf den Stift **18** auf, drücken Sie das Messer **10** nach unten und ziehen Sie es bis zum Einrasten nach außen.

Hinweis: Verwenden Sie nur Bosch Ersatzschneidmesser. Diese Spezialentwicklung besitzt verbesserte Schneideigenschaften. Andere Schneidmesser führen zu einer schlechteren Arbeitsleistung.

Fehlersuche

Die folgende Tabelle zeigt Ihnen Fehlersymptome, die mögliche Ursache sowie die korrekte Abhilfe, falls Ihr Gartengerät einmal nicht einwandfrei funktionieren sollte. Können Sie anhand dessen das Problem nicht lokalisieren und beseitigen, wenden Sie sich an Ihre Service-Werkstatt.

► **Achtung: Schalten Sie vor der Fehlersuche das Gartengerät aus und entnehmen Sie den Akku.**

Symptome	Mögliche Ursache	Abhilfe
Schutzhaube kann nicht über den Schneidmesser gezogen werden	Falsche Montage	Schneidmesser entfernen und Schutzhaube erneut montieren, siehe auch „Montage“
Rasentrimmer läuft nicht	Akku entladen	Akku laden, siehe auch „Hinweise zum Laden“
	Akku zu kalt/zu heiß	Akku erwärmen/abkühlen lassen
Rasentrimmer läuft mit Unterbrechungen	Interne Verkabelung des Gartengerätes defekt	Kundendienst aufsuchen
	Ein-/Ausschalter defekt	Kundendienst aufsuchen
Starke Vibrationen/Geräusche	Gartengerät defekt	Kundendienst aufsuchen
	Messer gebrochen	Messer ersetzen
Schnittdauer pro Akku-Ladung zu gering	Akku wurde längere Zeit nicht oder nur kurzzeitig benutzt	Akku vollständig laden, siehe auch Hinweise zum Laden
	Gras zu hoch	Stufenweise schneiden
	Akku verbraucht	Den Akku ersetzen
Messer bewegt sich nicht	Akku entladen	Akku laden, siehe auch „Hinweise zum Laden“
	Gartengerät defekt	Kundendienst aufsuchen
Gartengerät schneidet nicht	Messer gebrochen	Messer ersetzen
	Akku nicht voll geladen	Akku laden, siehe auch „Hinweise zum Laden“
	Gras hat sich im Schneidmesser verwickelt	Gras entfernen
Akku-Ladeanzeige 13 leuchtet dauerhaft Kein Ladevorgang möglich	Akku nicht (richtig) aufgesetzt	Akku korrekt auf Ladegerät aufsetzen
	Akkukontakte verschmutzt	Akkukontakte reinigen; z. B. durch mehrfaches Ein- und Ausstecken des Akkus, ggf. Akku ersetzen
	Akku defekt	Akku ersetzen
Akku-Ladeanzeige 13 leuchtet nicht	Netzstecker des Ladegerätes nicht (richtig) eingesteckt	Netzstecker (vollständig) in die Steckdose einstecken
	Steckdose, Netzkabel oder Ladegerät defekt	Netzspannung überprüfen, Ladegerät ggf. von einer autorisierten Kundendienststelle für Bosch-Elektrowerkzeuge überprüfen lassen

Wartung und Service

Wartung und Reinigung

- ▶ **Achtung: Entfernen Sie vor allen Arbeiten am Gartengerät den Akku.**

Hinweis: Führen Sie die folgenden Wartungsarbeiten regelmäßig aus, damit eine lange und zuverlässige Nutzung gewährleistet ist.

Untersuchen Sie das Gartengerät regelmäßig auf offensichtliche Mängel, wie lose Befestigungen und verschlissene oder beschädigte Bauteile.

Prüfen Sie, ob Abdeckungen und Schutzvorrichtungen unbeschädigt und richtig angebracht sind. Führen Sie vor der Benutzung eventuell notwendige Wartungs- oder Reparaturarbeiten durch.

Sollte das Gartengerät trotz sorgfältiger Herstellungs- und Prüfverfahren einmal ausfallen, ist die Reparatur von einer autorisierten Kundendienststelle für Bosch-Gartengeräte ausführen zu lassen.

Geben Sie bei allen Rückfragen und Ersatzteilbestellungen bitte unbedingt die 10-stellige Sachnummer laut Typenschild des Gartengerätes an.

Nach dem Arbeitsvorgang/Aufbewahrung

- ▶ **Achtung: Schalten Sie das Gartengerät aus und entfernen Sie den Akku. Stellen Sie sicher, dass der Akku vor der Aufbewahrung entfernt wurde.**

Reinigen Sie das Äußere des Rasentrimmers gründlich mit einer weichen Bürste und einem Tuch. Verwenden Sie kein Wasser und keine Lösungs- oder Poliermittel. Entfernen Sie sämtliche Grasanhaftungen und Partikel, insbesondere von den Lüftungsschlitzen **8**.

Legen Sie das Gerät auf die Seite und reinigen Sie die Schutzhaube **11** innen. Entfernen Sie kompakte Grasanhaftungen mit einem Holz- oder Plastikstück.

Prüfen Sie, ob Abdeckungen und Schutzvorrichtungen unbeschädigt und richtig angebracht sind. Führen Sie vor der Benutzung eventuell notwendige Wartungs- oder Reparaturarbeiten durch.

Der Akku sollte bei einer Temperatur zwischen 0 °C und 45 °C aufbewahrt werden.

Kundendienst und Kundenberatung

Der Kundendienst beantwortet Ihre Fragen zu Reparatur und Wartung Ihres Produkts sowie zu Ersatzteilen. Explosionszeichnungen und Informationen zu Ersatzteilen finden Sie auch unter: **www.bosch-garden.com**

Das Bosch-Kundenberater-Team hilft Ihnen gerne bei Fragen zu Kauf, Anwendung und Einstellung von Produkten und Zubehör.

www.bosch-do-it.de, das Internetportal für Heimwerker und Gartenfreunde.

www.dha.de, das komplette Service-Angebot der Deutschen Heimwerker Akademie.

Deutschland

Robert Bosch GmbH
Servicezentrum Elektrowerkzeuge
Zur Luhne 2
37589 Kalefeld – Willershausen
Tel. Kundendienst: +49 (1805) 70 74 10*
Fax: +49 (1805) 70 74 11*
(* Festnetzpreis 14 ct/min, höchstens 42 ct/min aus Mobilfunknetzen)
E-Mail: Servicezentrum.Elektrowerkzeuge@de.bosch.com
Tel. Kundenberatung: +49 (1803) 33 57 99
(Festnetzpreis 9 ct/min, höchstens 42 ct/min aus Mobilfunknetzen)
Fax: +49 (711) 7 58 19 30
E-Mail: kundenberatung.ew@de.bosch.com

Österreich

Tel.: +43 (01) 7 97 22 20 10
Fax: +43 (01) 7 97 22 20 11
E-Mail: service.elektrowerkzeuge@at.bosch.com

Schweiz

Tel.: +41 (044) 8 47 15 11
Fax: +41 (044) 8 47 15 51

Luxemburg

Tel.: +32 (070) 22 55 65
Fax: +32 (070) 22 55 75
E-Mail: outillage.gereedschap@be.bosch.com

Transport

Versenden Sie Akkus nur, wenn das Gehäuse unbeschädigt ist. Kleben Sie offene Kontakte ab und verpacken Sie den Akku so, dass er sich nicht in der Verpackung bewegt.

Beim Versand von Li-Ionen-Akkus kann eine Kennzeichnungspflicht entstehen, bitte beachten Sie dazu die nationalen Vorschriften.

Entsorgung

Gartengeräte, Zubehör und Verpackungen sollen einer umweltgerechten Wiederverwertung zugeführt werden.

Werfen Sie Gartengeräte, Ladegeräte und Akkus/Batterien nicht in den Hausmüll!

Nur für EU-Länder:



Gemäß der europäischen Richtlinie 2002/96/EG müssen nicht mehr gebrauchsfähige Elektro- und Elektronikgeräte und gemäß der europäischen Richtlinie

2006/66/EG müssen defekte oder verbrauchte Akkus/Batterien getrennt gesammelt und einer umweltgerechten Wiederverwendung zugeführt werden.

Nicht mehr gebrauchsfähige Akkus/Batterien können direkt abgegeben werden bei:

Deutschland

Recyclingzentrum Elektrowerkzeuge
Osteroder Landstraße 3
37589 Kalefeld

Schweiz

Batrec AG
3752 Wimmis BE

Akkus/Batterien:

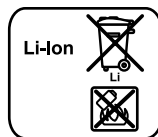

Li-Ion:

Bitte beachten Sie die Hinweise im Abschnitt „Transport“, Seite 17.

Änderungen vorbehalten.

Safety Notes

Warning! Read these instructions carefully, be familiar with the controls and the proper use of the machine. Please keep the instructions safe for later use!

Explanation of symbols on the cordless trimmer



General hazard safety alert.



Read instruction manual.



Wear eye protection.

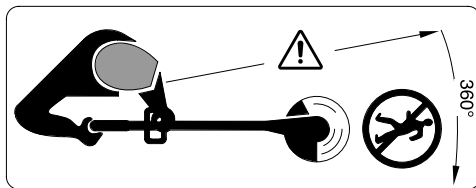

Pay attention that bystanders are not injured through foreign objects thrown from the machine.

Keep bystanders a safe distance away from the machine.



Remove battery before adjusting or cleaning, and before leaving the machine unattended for any period.



Do not work in the rain or leave the cordless trimmer outdoors whilst it is raining.



Do not use the charger if the cord is damaged.

Machine-specific Safety Warnings

- ▶ This tool is not intended for use by persons (including children) with reduced physical, sensory or mental capabilities, or lack of experience and knowledge, unless they have been given supervision or instruction concerning use of the appliance by a person responsible for their safety. Children should be supervised to ensure that they do not play with the appliance.
- ▶ Never allow children or people unfamiliar with these instructions to use the cordless trimmer. Local regulations may restrict the age of the operator. When not in use store the trimmer out of reach of children.
- ▶ Do not operate the cordless trimmer when barefoot or wearing open sandals; always wear substantial footwear and long trousers.
- ▶ Never operate the machine while people, especially children or pets, are nearby.
- ▶ The operator or user is responsible for accidents or hazards occurring to other people or their property.
- ▶ Wait until the blade has completely stopped before touching it. The blade continues to rotate after the trimmer is switched off; a rotating blade can cause injury.
- ▶ Work only in daylight or in good artificial light.
- ▶ Avoid operating the cordless trimmer in wet grass, where feasible.
- ▶ Switch off when transporting the cordless trimmer to and from the area to be worked on.
- ▶ Switch on the cordless trimmer with hands and feet well away from the rotating blade.
- ▶ Do not put hands or feet near the rotating blade.
- ▶ Never use a metal blade in this trimmer.
- ▶ Never operate the cordless trimmer with damaged guards or shields or without guards or shields in position.
- ▶ Before using the machine and after impact, check for signs of wear or damage, and repair if necessary.

- ▶ Inspect and maintain the cordless trimmer regularly.
- ▶ Have the cordless trimmer repaired only by an authorised customer service agent.
- ▶ Always ensure that the ventilation slots are kept clear of debris.
- ▶ Switch off and remove the battery:
 - whenever you leave the machine unattended for any period
 - before replacing the blade
 - before cleaning or working on the cordless trimmer.
- ▶ **Ensure the switch is in the off position before inserting battery pack.** Inserting the battery pack into machines that have the switch on invites accidents.
- ▶ Store the machine in a secure dry place out of the reach of children. Do not place other objects on top of the machine.
- ▶ Replace worn or damaged parts for safety.
- ▶ Ensure replacement parts fitted are Bosch approved.
- ▶ **Use only Bosch battery packs intended specifically for the machine.** Use of any other battery packs may create a risk of injury and fire.
- ▶ **Do not open the battery.** Danger of short-circuiting.
 -  **Protect the battery against heat, e. g., against continuous intense sunlight, fire, water, and moisture.** Danger of explosion.
- ▶ **When battery pack is not in use, keep it away from other metal objects like paper clips, coins, keys, nails, screws, or other small metal objects that can make a connection from one terminal to another.** Shorting the battery terminals together may cause burns or a fire.
- ▶ **Under abusive conditions, liquid may be ejected from the battery; avoid contact.** If contact accidentally occurs, flush with water. If liquid contacts eyes, additionally seek medical help. Liquid ejected from the battery may cause skin irritation or burns.
- ▶ **In case of damage and improper use of the battery, vapours may be emitted. Provide for fresh air and seek medical help in case of complaints.** The vapours can irritate the respiratory system.
- ▶ **Recharge only with the charger specified by the manufacturer.** A charger that is suitable for one type of battery pack may create a risk of fire when used with another battery pack.
- ▶ **When the battery is defective, liquid can escape and come into contact with adjacent components. Check any parts concerned.** Clean such parts or replace them, if required.
- ▶ **Use the battery only in conjunction with your Bosch garden product.** This measure alone protects the battery against dangerous overload.

Safety Warnings for battery chargers



Keep the battery charger away from rain or moisture. Penetration of water in the battery charger increases the risk of an electric shock.

- ▶ **Only charge Bosch lithium ion batteries or batteries installed in Bosch products with the voltages listed in the technical data.** Otherwise there is danger of fire and explosion.
- ▶ **Keep the battery charger clean.** Contamination can lead to danger of an electric shock.
- ▶ **Before each use, check the battery charger, cable and plug. If damage is detected, do not use the battery charger. Never open the battery charger yourself. Have repairs performed only by a qualified technician and only using original spare parts.** Damaged battery chargers, cables and plugs increase the risk of an electric shock.
- ▶ **Do not operate the battery charger on easily inflammable surfaces (e. g., paper, textiles, etc.) or surroundings.** The heating of the battery charger during the charging process can pose a fire hazard.
- ▶ **Children should be supervised to ensure that they do not play with the battery charger.**

► **Children or persons with mental or physical limitations may only use the charger under supervision or after having been instructed.**

A thorough introduction reduces operating errors and injuries.

Products sold in **GB only**: Your product is fitted with an BS 1363/A approved electric plug with internal fuse (ASTA approved to BS 1362).

If the plug is not suitable for your socket outlets, it should be cut off and an appropriate plug fitted in its place by an authorised customer service agent. The replacement plug should have the same fuse rating as the original plug.

The severed plug must be disposed of to avoid a possible shock hazard and should never be inserted into a mains socket elsewhere.

Functional Description



Read all safety warnings and all instructions. Failure to follow the warnings and instructions may result in electric shock, fire and/or serious injury.

Intended Use

The machine is intended for the cutting of grass and weeds under bushes, as well as on slopes and edges that can not be reached with the lawn mower.

Intended use is related to operation within 0 °C and 40 °C ambient temperature.

Delivery Scope

Carefully remove the garden product from its packaging and check if the following parts are complete:

- Cordless trimmer
- Blade guard
- Adjustable handle (fitted)
- Cutting disc
- Blade
- Operating instructions

Battery and charger are included in certain executions.

When parts are missing or damaged, please contact your dealer.

Product Features

The numbering of the garden product features refers to the illustration of the garden product on the graphics page.

- 1 On/Off switch
- 2 Lock-off button for On/Off switch
- 3 Handle
- 4 Handle screw
- 5 Adjustable handle
- 6 Adjusting collar
- 7 Shaft
- 8 Ventilation slots
- 9 Trimmer head
- 10 Blade
- 11 Blade guard
- 12 Foot pedal for trimmer-head angle adjustment
- 13 LED indicator
- 14 Battery charger
- 15 Battery
- 16 Serial number
- 17 Cutting disc
- 18 Pin
- 19 Plant protector

Accessories shown or described are not part of the standard delivery scope of the product. A complete overview of accessories can be found in our accessories program.

Technical Data

Cordless Trimmer		ART 23 LI	ART 26 LI
Article number		3 600 H78 K..	3 600 H78 L..
No-load speed	min ⁻¹	7500	7400
Adjustable handle		●	●
Trimmer-head angle adjustment/edging adjustment		●	●
Cutting diameter	cm	23	26
Weight according to EPTA-Procedure 01/2003	kg	2.3	2.4
Serial number	See serial number 16 (type plate) on the machine		
Battery		Li-Ion	Li-Ion
Article number			
- 1.3 Ah		2 607 336 037	2 607 336 039
- 1.5 Ah		-	2 607 336 207
Rated voltage	V=	14.4	18
Capacity			
- 2 607 336 037/... 039	Ah	1.3	1.3
- 2 607 336 207	Ah	-	1.5
Number of battery cells			
- 2 607 336 037/... 039		4	5
- 2 607 336 207		-	5
Charging period (battery discharged)	min	60 – 180	60 – 180
Battery Charger		AL 2215 CV	AL 2215 CV
Article number	EU	2 607 225 471	2 607 225 471
	UK	2 607 225 473	2 607 225 473
	AU	2 607 225 475	2 607 225 475
Charging current	mA	1500	1500
Allowable charging temperature range	°C	0–45	0–45
Weight according to EPTA-Procedure 01/2003	kg	0.4	0.4
Protection class		□ / II	□ / II

Please observe the article number on the type plate of your garden product. The trade names of the individual garden products may vary.

22 | English

Cordless Trimmer		ART 23 LI	ART 26 LI
Battery Charger		AL 2204 CV	AL 2204 CV
Article number	EU	2 607 225 273	2 607 225 273
	UK	2 607 225 275	2 607 225 275
	AU	2 607 225 277	2 607 225 277
Charging current	mA	430	430
Allowable charging temperature range	°C	0–45	0–45
Weight according to EPTA-Procedure 01/2003	kg	0.7	0.7
Protection class		□ / II	□ / II

Please observe the article number on the type plate of your garden product. The trade names of the individual garden products may vary.

Noise/Vibration Information

Measured sound values determined according to 2000/14/EC (1.60 m height, 1 m distance away).

Typically the A-weighted noise levels of the product are: Sound pressure level 80 dB(A); sound power level 88 dB(A). Uncertainty K = 5 dB.

Vibration total values (triax vector sum) determined according to EN 60335:
Vibration emission value $a_h = 4 \text{ m/s}^2$,
Uncertainty K = 2.5 m/s^2 .

Declaration of Conformity 

We declare under our sole responsibility that the product described under "Technical Data" is in conformity with the following standards or standardization documents: EN 60335 (battery powered product) and EN 60335 (battery charger) according to the provisions of the directives 2006/95/EC, 2004/108/EC, 2006/42/EC, 2000/14/EC.

2000/14/EC: Guaranteed sound power level 94 dB(A). Conformity assessment procedure according to Annex VI.

Equipment category: 33



Notified body: SRL, Sudbury England, Nr. 1088

Technical file at:
Bosch Lawn and Garden Ltd., PT-LG/EAE,
Stowmarket, Suffolk IP14 1EY, England

 07

Dr. Egbert Schneider
Senior Vice President
Engineering

Dr. Eckerhard Strötgen
Head of Product
Certification

Robert Bosch GmbH, Power Tools Division
D-70745 Leinfelden-Echterdingen
22.10.2010

Assembly**For Your Safety**

- ▶ **Warning: Switch off and remove battery from machine before adjusting or cleaning.**
- ▶ **The blade continues to rotate for a few seconds after the cordless trimmer is switched off.**
- ▶ **Caution – do not touch the rotating blade.**

Battery Charging

- ▶ **Observe the mains voltage!** The voltage of the power supply must correspond with the data given on the nameplate of the battery charger. Battery chargers marked with 230 V can also be operated with 220 V.

Use only the charging unit supplied. Only this charging unit is matched to the lithium-ion battery used in the product.

The battery is equipped with temperature monitoring that allows charging only in the temperature range between 0 °C and 45 °C. In this manner, a high battery service life is achieved.

Note: The battery is supplied partially charged. To ensure full capacity of the battery, completely charge the battery in the battery charger before using your power tool for the first time.

The lithium ion battery can be charged at any time without reducing its service life. Interrupting the charging procedure does not damage the battery.

Removing the Battery (see figure A)

Press the battery unlocking button and pull out the battery **15** toward the rear.

Charging Procedure (see figure A)

The charging procedure starts as soon as the mains plug is plugged into the socket and the battery is then inserted into the battery charger **14**.

Firstly, place the battery **15** as shown in the figure onto the front of the battery charger (●) and then press the battery **15** down at the rear (●). To remove the battery, proceed in reverse order.

Due to the intelligent charging method, the charging condition of the battery is automatically detected and the battery is charged with the optimum charging current, depending on battery temperature and voltage.

This gives longer life to the battery and always leaves it fully charged when kept in the charger for storage.

Note: The charging procedure is only possible when the battery temperature is within the allowable charging temperature range, see section “Technical Data”.

Flashing Battery Charge Indicator 13

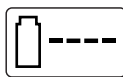

The charging procedure is signalled by a **flashing** battery charge indicator **13**.

Continuous Lighting of the Battery Charge Indicator 13



Continuous lighting of the battery charge indicator **13** indicates that the battery is fully charged **or** that the temperature of the battery is not within the allowable charging temperature range, and cannot be charged for this reason. The battery is charged as soon as the allowable charging temperature range is reached.

When the battery is not inserted, **continuous lighting** of the battery charge indicator **13** indicates that the mains plug is inserted in the socket and that the battery charger is ready for operation.

When the battery is not inserted, **continuous lighting** of the battery charge indicator **13** indicates that the mains plug is inserted in the socket and that the battery charger is ready for operation.

Charging Advice

With continuous or several repetitive charging cycles without interruption, the charger can warm up. This is not meaningful and does not indicate a technical defect of the battery charger.

A significantly reduced working period after charging indicates that the battery is used and must be replaced.

The “Electronic Cell Protection (ECP)” protects the lithium ion battery against deep discharging. When the battery is run down or discharged, the garden product is shut off by means of a protective circuit: The blade no longer moves.

⚠ WARNING Do not continue to press the On/Off switch after the garden product has been automatically switched off. The battery can be damaged.

Product Assembly

- ▶ Do not insert the battery until the cordless trimmer is completely assembled.
- ▶ Ensure that the cordless trimmer is assembled in the following order:

Mounting the Blade Guard (see figure B)

Place the blade guard **11** on the trimmer head **9**.

- ❶ Hook the blade guard onto the trimmer head and push it toward the rear.
- ❷ Press the blade guard downward until securely latched (click).

Mounting the Cutting Disc/Blade

Press the cutting disc **17** onto the drive shaft (click). (see figure C)

Position the blade **10** onto the pin **18**, push it down and pull it outward until it engages. (see figure D)

Operation**Starting**

- ▶ **Remove stones, loose pieces of wood and other objects from the cutting area.**
- ▶ **The blade continues to rotate for a few seconds after the cordless trimmer is switched off. Allow the motor/blade to stop rotating before switching “on” again.**
- ▶ **Do not rapidly switch off and on.**

Inserting the Battery

Insert the battery into the machine as shown. The battery must be felt to engage.

Switching On

Press the lock-off button **2** and hold while actuating the On/Off switch **1**.

Release the lock-off button **2** again.

Switching Off

Release the On/Off switch **1**.

Note: There is a short delay in the motor starting after engaging the on/off switch **1**.

Adjustment**Using the Adjustable Handle (see figure E)**

The adjustable handle **5** can be set in various positions:

- ❶ To change the position, loosen the handle screw **4** and move the adjustable handle **5**.
- ❷ Tighten the handle screw **4** securely to fix the adjustable handle **5** in the adjusted position.

Adjusting the Trimmer Length (see figure F)

- ❶ Turn the adjusting collar **6** by 90°.
- ❷ Pull the shaft out to increase the height, or push the shaft in to decrease the height. Retighten the adjusting collar **6**.

Adjusting the Trimmer-head Angle (see figure G)

To change the cutting angle, press the foot pedal **12** down and move the shaft **7** to the requested position.

Release the foot pedal **12**.

Adjusting for Edging Mode (see figures H–I)**I Adjusting the trimmer-head angle:**

- ❶ Press the foot pedal **12** down.
- ❷ Move the shaft **7** to the lowest position. Release the foot pedal **12** again.

I Moving the trimmer head:

- ❶ Loosen the adjusting collar **6**.
- ❷ Turn the shaft **7** by 90° to adjust the trimmer head **9** for trimming/edging as shown. Retighten the adjusting collar **6**.

Working Advice

Protect the battery from heat, for example continuous exposure to sun radiation and fire.

Product will not function if temperature is below 0 °C or above 45 °C!

Cutting Grass (see figure J)

Move the cordless trimmer left and right, keeping it well away from the body.

The trimmer can efficiently cut grass up to a height of 15 cm. Cut higher grass in stages.

Trimming Edges

Guide the cordless trimmer along the edge of the lawn. Avoid contact with paved surfaces, stones or garden walls, as this will wear the blade rapidly.

For better control, use the plant protector **19** (accessory) as a guide. (see figure K)

Cutting Around Trees and Bushes (see figure L)

- ▶ **Carefully cut around trees and bushes so that they do not come into contact with the blade.** Plants can die if you damage the bark.

For better control, use the plant protector **19** (accessory) as a guide. (see figure K)

Battery Duration

The battery duration is dependent on the working conditions:

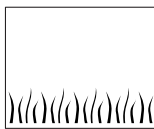

Light conditions:

up to 800 metres (ART 23 LI)
up to 1000 metres (ART 26 LI)

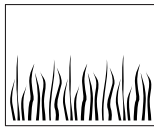

Medium conditions:

up to 350 metres (ART 23 LI)
up to 440 metres (ART 26 LI)

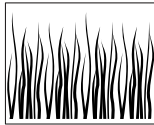

Tough conditions:

up to 60 metres (ART 23 LI)
up to 75 metres (ART 26 LI)

Changing the Blade (see figure D)

- ▶ **Warning: Before any work on the machine itself, remove the battery from the machine.**

To remove the worn blade **10**, push it inward until it snaps off of the pin **18**.

Clean the pin **18** of any residual plastic/debris with a sharp knife.

To mount a new blade **10**, place the blade **10** on to the pin **18**, push it down and pull it outward until it engages.

Note: Only use Bosch replacement blades. They have been developed specially for improved cutting and feed performance. The use of other blades will lead to a deterioration in performance.

Troubleshooting

The following chart lists problem symptoms, possible causes and corrective action, if your garden product does not operate properly. If these do not identify and correct the problem, contact your service agent.

- ▶ **Warning: Switch off and remove the battery prior to any troubleshooting.**

Problem	Possible Cause	Corrective Action
Blade guard can not be mounted over cutting disc	Incorrect assembly	Remove cutting disc and mount blade guard again; also see "Assembly"
Trimmer fails to operate	Battery discharged	Recharge battery; also see "Battery Charging"
	Battery too hot/cold	Allow to cool/warm
Trimmer runs intermittently	Internal wiring of garden product damaged	Contact Service Agent
	On/Off switch defective	Contact Service Agent
Excessive vibrations/noise	Garden product defective	Contact Service Agent
	Blade broken	Replace the blade

26 | English

Problem	Possible Cause	Corrective Action
Cutting time per battery charge too low	Battery has not been used for long period or only for short terms	Fully charge battery; also see "Battery Charging"
	Grass too high	Cut in stages
	Battery dead or defective	Replace the battery
Blade will not move	Battery discharged	Recharge battery; also see "Battery Charging"
	Garden product defective	Contact Service Agent
Garden product does not cut	Blade broken	Replace the blade
	Battery not fully charged	Recharge battery; also see "Battery Charging"
	Grass entangled around cutting disc	Remove grass
Continuous lighting of the battery charge indicator 13	Battery not (properly) inserted	Properly insert battery into battery charger
No charging procedure possible	Battery contacts contaminated	Clean the battery contacts (e.g. by inserting and removing the battery several times) or replace the battery
	Battery defective	Replace the battery
Battery charge indicator 13 does not light up	Mains plug of battery charger not plugged in (properly)	Insert mains plug (fully) into the socket outlet
	Socket outlet, mains cable or battery charger defective	Check the mains voltage; have the battery charger checked by an authorised after-sales service agent for Bosch power tools

Maintenance and Service

Maintenance and Cleaning

► **Warning:** Before any work on the machine itself, remove the battery from the machine.

Note: To ensure long and reliable service, carry out the following maintenance regularly.

Regularly check for obvious defects such as loose fixings, and worn or damaged components.

Check that covers and guards are undamaged and correctly fitted. Carry out necessary maintenance or repairs before using.

If the garden product should happen to fail despite the care taken in manufacture and testing, repair should be carried out by an authorised customer service agent for Bosch garden products.

In all correspondence and spare parts orders, please always include the 10-digit article number given on the type plate of the garden product.

After Use/Storage

- **Warning: Switch the machine off and remove the battery. Ensure battery is removed before storage.**

Clean the exterior of the machine thoroughly using a soft brush and cloth. Do not use water, solvents or polishes. Remove all grass and debris, especially from the ventilation slots **8**.

Turn the machine on its side and clean the cutting guard **11** inside. If grass cuttings are compacted, remove with a wooden or plastic implement.

Check if guards and protective devices are undamaged and properly mounted. Before using, carry out possibly necessary maintenance and repairs.

The battery should be stored between 0 °C and 45 °C.

After-sales Service and Customer Assistance

Our after-sales service responds to your questions concerning maintenance and repair of your product as well as spare parts. Exploded views and information on spare parts can also be found under:

www.bosch-garden.com

Our customer service representatives can answer your questions concerning possible applications and adjustment of products and accessories.

Great Britain

Robert Bosch Ltd. (B.S.C.)
P.O. Box 98
Broadwater Park
North Orbital Road
Denham
Uxbridge
UB 9 5HJ
Tel. Service: +44 (0844) 736 0109
Fax: +44 (0844) 736 0146
E-Mail: boschservicecentre@bosch.com

Ireland

Origo Ltd.
Unit 23 Magna Drive
Magna Business Park
City West
Dublin 24
Tel. Service: +353 (01) 4 66 67 00
Fax: +353 (01) 4 66 68 88

Australia, New Zealand and Pacific Islands

Robert Bosch Australia Pty. Ltd.
Power Tools
Locked Bag 66
Clayton South VIC 3169
Customer Contact Center
Inside Australia:
Phone: +61 (01300) 307 044
Fax: +61 (01300) 307 045
Inside New Zealand:
Phone: +64 (0800) 543 353
Fax: +64 (0800) 428 570
Outside AU and NZ:
Phone: +61 (03) 9541 5555
www.bosch.com.au

Republic of South Africa

Customer service

Hotline: +27 (011) 6 51 96 00

Gauteng – BSC Service Centre

35 Roper Street, New Centre
Johannesburg
Tel.: +27 (011) 4 93 93 75
Fax: +27 (011) 4 93 01 26
E-Mail: bsctools@icon.co.za

KZN – BSC Service Centre

Unit E, Almar Centre
143 Crompton Street
Pinetown
Tel.: +27 (031) 7 01 21 20
Fax: +27 (031) 7 01 24 46
E-Mail: bsc.dur@za.bosch.com

Western Cape – BSC Service Centre

Democracy Way, Prosperity Park
Milnerton
Tel.: +27 (021) 5 51 25 77
Fax: +27 (021) 5 51 32 23
E-Mail: bsc@zsd.co.za

Bosch Headquarters

Midrand, Gauteng
 Tel.: +27 (011) 6 51 96 00
 Fax: +27 (011) 6 51 98 80
 E-Mail: rbsa-hq.pts@za.bosch.com

Transport

Dispatch batteries only when the housing is undamaged. Tape or mask off open contacts and pack up the battery in such a manner that it cannot move around in the packaging. When dispatching lithium-ion batteries, compulsory labeling may be required. Please observe the respective national regulations.

Disposal

The garden product, accessories and packaging should be sorted for environmental-friendly recycling.

Do not dispose of garden products, battery chargers and batteries/rechargeable batteries into household waste!

Only for EC countries:

According to the European law 2002/96/EC, electrical and electronic equipments that are no longer usable, and according to the European law 2006/66/EC, defective or used battery

packs/batteries, must be collected separately and disposed of in an environmentally correct manner.

Batteries no longer suitable for use can be directly returned at:

Great Britain

Robert Bosch Ltd. (B.S.C.)
 P.O. Box 98
 Broadwater Park
 North Orbital Road
 Denham
 Uxbridge
 UB 9 5HJ
 Tel. Service: +44 (0844) 736 0109
 Fax: +44 (0844) 736 0146
 E-Mail: boschservicecentre@bosch.com

Battery packs/batteries:**Li-ion:**

Please observe the instructions in section "Transport", page 28.

Subject to change without notice.

Avertissements de sécurité

Attention ! Lisez avec attention toutes les instructions suivantes. Familiarisez-vous avec les éléments de commande et l'utilisation appropriée de l'outil de jardin. Conservez les instructions d'utilisation pour une utilisation ultérieure.

Explication des symboles se trouvant sur le coupe-bordure à accu



Indications générales sur d'éventuels dangers.



Lisez soigneusement ces instructions d'utilisation.



Portez des lunettes de sécurité.

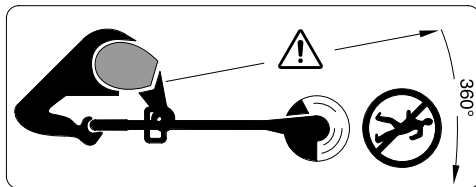

Faites attention à ce que les personnes se trouvant à proximité ne soient pas blessées par des projections provenant de la machine.

Gardez une distance de sécurité entre l'outil de jardin et les personnes se trouvant à proximité.



Sortir l'accu avant d'effectuer des travaux de réglage ou de nettoyage sur l'outil de jardinage ou si l'outil de jardinage reste sans surveillance pour un certain temps.



Ne travaillez pas par temps de pluie et ne laissez pas le coupe-bordure à accu à l'extérieur par temps de pluie.



N'utilisez pas le chargeur lorsque le câble de secteur est endommagé.

Instructions de sécurité spécifiques à l'appareil

- ▶ Cet outil de jardin n'est pas conçu pour être utilisé par des personnes (enfants compris) souffrant d'un handicap physique, sensoriel ou mental ou par des personnes n'ayant l'expérience et/ou les connaissances nécessaires, à moins qu'elles ne soient surveillées par une personne responsable de leur sécurité ou qu'elles aient été instruites quant au maniement de l'outil de jardin. Les enfants doivent être surveillés pour assurer qu'ils ne jouent pas avec l'outil de jardin.
- ▶ Ne laissez jamais un enfant ou toute autre personne n'ayant pas pris connaissance des instructions d'utilisation se servir du coupe-bordure à accu. Il est possible que les réglementations locales fixent une limite d'âge minimum de l'utilisateur. Gardez le coupe-bordure non utilisé hors de la portée des enfants.
- ▶ Ne faites jamais fonctionner le coupe-bordure à accu si vous êtes pieds nus ou en sandalettes. Portez toujours des chaussures fermées et des pantalons longs.
- ▶ N'utilisez jamais l'outil de jardin lorsque des personnes, en particulier des enfants ou des animaux domestiques, se trouvent à proximité.
- ▶ L'opérateur ou l'utilisateur de la tondeuse est responsable des accidents et des dommages causés à autrui ou à ses biens.
- ▶ Attendez l'arrêt total de la lame en rotation avant de la toucher. Après la mise hors tension du moteur, la lame continue à tourner, pouvant provoquer ainsi des blessures.
- ▶ Ne travaillez que de jour ou sous un bon éclairage artificiel.
- ▶ Évitez si possible d'utiliser le coupe-bordure à accu lorsque l'herbe est mouillée.
- ▶ Arrêtez le coupe-bordure à accu pour le déplacer entre deux endroits à couper.
- ▶ Ne mettez le coupe-bordure à accu en marche que quand les mains et pieds sont à une distance suffisante de la lame en rotation.
- ▶ Tenez les mains et pieds à l'écart de la lame en rotation.

30 | Français

- ▶ N'utilisez jamais des lames en métal dans cet appareil.
 - ▶ N'utilisez le coupe-bordure à accu jamais lorsque les couvertures ou dispositifs de protection sont endommagés, ou que ceux-ci ont été démontés.
 - ▶ Après un choc, contrôlez les éventuels dommages ou l'usure et, le cas échéant, faites effectuer des réparations.
 - ▶ Contrôlez et entretenez régulièrement le coupe-bordure à accu.
 - ▶ Ne faites réparer le coupe-bordure à accu que par des stations de service après-vente autorisées.
 - ▶ Assurez-vous toujours que les fentes de ventilation ne sont pas bouchées par des herbes.
 - ▶ Arrêtez l'appareil et sortez l'accu :
 - toujours lorsque l'appareil est laissé sans surveillance
 - avant de changer la lame
 - avant de le nettoyer ou lorsque des travaux doivent être effectués sur le coupe-bordure à accu.
 - ▶ **Vérifier que l'outil de jardin est effectivement en position d'arrêt avant de monter l'accumulateur.** Le fait de monter un accumulateur dans un outil de jardin en position de fonctionnement peut causer des accidents.
 - ▶ Rangez l'appareil dans un endroit sec et sûr, et hors de portée des enfants. Ne posez pas d'autres objets sur l'appareil.
 - ▶ Pour des raisons de sécurité, remplacez les pièces usées ou endommagées.
 - ▶ Veillez à ce que les pièces de rechange soient des pièces d'origine Bosch.
 - ▶ **N'utiliser l'outil de jardin qu'avec des accumulateurs Bosch spécifiquement désignés.** L'utilisation de tout autre accumulateur peut entraîner des blessures et des risques d'incendie.
 - ▶ **Ne pas ouvrir l'accu.** Risque de court-circuit.
-  **Protéger l'accu de toute source de chaleur, comme p. ex. l'exposition directe au soleil, au feu, à l'eau et à l'humidité.** Il y a risque d'explosion.
- ▶ **Tenez l'accumulateur non utilisé à l'écart de toutes sortes d'objets métalliques tels qu'agrafes, pièces de monnaie, clés, clous, vis ou autres, étant donné qu'un pontage peut provoquer un court-circuit.** Un court-circuit entre les contacts d'accu peut provoquer des brûlures ou un incendie.
 - ▶ **En cas d'utilisation abusive, du liquide peut sortir de l'accumulateur. Évitez tout contact avec ce liquide.** En cas de contact par mégarde, rincez soigneusement avec de l'eau. Au cas où le liquide rentrerait dans les yeux, consultez en plus un médecin. Le liquide qui sort de l'accumulateur peut entraîner des irritations de la peau ou causer des brûlures.
 - ▶ **En cas d'endommagement et d'utilisation non conforme de l'accu, des vapeurs peuvent s'échapper. Ventilier le lieu de travail et, en cas de malaises, consulter un médecin.** Les vapeurs peuvent entraîner des irritations des voies respiratoires.
 - ▶ **Ne charger les accus que dans des chargeurs recommandés par le fabricant.** Un chargeur approprié à un type spécifique d'accumulateur peut engendrer un risque d'incendie lorsqu'il est utilisé avec d'autres accumulateurs.
 - ▶ **Lorsque l'accu est défectueux, du liquide peut sortir et enduire les objets avoisinants. Contrôler les éléments concernés.** Les nettoyer ou, le cas échéant, les remplacer.
 - ▶ **N'utilisez l'accu qu'avec votre outil de jardin Bosch.** Ceci protège l'accu contre une surcharge dangereuse.

Instructions de sécurité pour chargeurs

Ne pas exposer le chargeur à la pluie ou à l'humidité. La pénétration d'eau dans un chargeur augmente le risque d'un choc électrique.

- ▶ **Ne charger que des accus à ions lithium d'origine Bosch ou des accus montés dans les produits Bosch dont la tension correspond à celle indiquée dans les caractéristiques techniques.** Sinon, il y a risque d'incendie et d'explosion.

- ▶ **Maintenir le chargeur propre.** Un encrassement augmente le risque de choc électrique.
- ▶ **Avant toute utilisation, contrôler le chargeur, la fiche et le câble. Ne pas utiliser le chargeur si des défauts sont constatés. Ne pas démonter le chargeur soi-même et ne le faire réparer que par une personne qualifiée et seulement avec des pièces de rechange d'origine.** Des chargeurs, câbles et fiches endommagés augmentent le risque d'un choc électrique.
- ▶ **Ne pas utiliser le chargeur sur un support facilement inflammable (tel que papier, textiles etc.) ou dans un environnement inflammable.** L'échauffement du chargeur lors du processus de charge augmente le risque d'incendie.
- ▶ **Surveiller les enfants et s'assurer qu'ils ne jouent pas avec le chargeur.**
- ▶ **Les enfants et les personnes souffrant de restrictions mentales ou physiques ne doivent utiliser le chargeur que sous la surveillance d'un assistant ou après avoir été instruits quant à son utilisation.** Une instruction détaillée réduit les faux maniements et les blessures.

Description du fonctionnement



Il est impératif de lire toutes les consignes de sécurité et toutes les instructions. Le non-respect des avertissements et instructions indiqués ci-après peut conduire à une électrocution, un incendie et/ou de graves blessures.

Utilisation conforme

L'appareil est conçu pour tondre le gazon et couper les mauvaises herbes sous les buissons ainsi que sur les talus et sur les bordures inaccessibles aux tondeuses.

L'utilisation conforme se rapporte à une température ambiante située entre 0 °C et 40 °C.

Accessoires fournis

Retirez avec précaution l'outil de jardin de l'emballage et vérifiez si tous les éléments suivants sont complets :

- Coupe-bordure
- Capot de protection
- Poignée réglable (montée)
- Plateau
- Lame
- Instructions d'utilisation

Pour certaines versions, l'accu et le chargeur sont compris dans la fourniture.

S'il vous manque des éléments ou si l'un d'eux est endommagé, veuillez contacter votre revendeur.

Éléments de l'appareil

La numérotation des éléments de l'outil de jardin se réfère à la représentation de l'outil de jardin sur la page graphique.

- 1 Interrupteur Marche/Arrêt
- 2 Déverrouillage de mise en fonctionnement de l'interrupteur Marche/Arrêt
- 3 Poignée
- 4 Vis, poignée supplémentaire
- 5 Poignée supplémentaire réglable
- 6 Rondelle élastique
- 7 Tuyau
- 8 Ouïes de ventilation
- 9 Tête du coupe-bordure
- 10 Lame
- 11 Capot de protection
- 12 Pédale pour le réglage de l'angle de la tête du coupe-bordure
- 13 Affichage LED
- 14 Chargeur
- 15 Accu
- 16 Numéro de série
- 17 Plateau
- 18 Goupille
- 19 Etrier de protection

Les accessoires décrits ou illustrés ne sont pas tous compris dans la fourniture. Vous trouverez les accessoires complets dans notre programme d'accessoires.

Caractéristiques techniques

Coupe-bordure à accu		ART 23 LI	ART 26 LI
N° d'article		3 600 H78 K..	3 600 H78 L..
Vitesse à vide	tr/min	7500	7400
Poignée réglable		●	●
Réglage de l'angle pour la tête du coupe-bordure/Réglage pour couper les bordures		●	●
Diamètre de la coupe	cm	23	26
Poids suivant EPTA-Procédure 01/2003	kg	2,3	2,4
Numéro de série		Voir numéro de série 16 (plaque signalétique) sur l'outil de jardinage	
Accu		ions lithium	ions lithium
N° d'article			
- 1,3 Ah		2 607 336 037	2 607 336 039
- 1,5 Ah		-	2 607 336 207
Tension nominale	V=	14,4	18
Capacité			
- 2 607 336 037/... 039	Ah	1,3	1,3
- 2 607 336 207	Ah	-	1,5
Nombre cellules de batteries rechargeables			
- 2 607 336 037/... 039		4	5
- 2 607 336 207		-	5
Temps de chargement (accu déchargé)	min	60 – 180	60 – 180
Chargeur		AL 2215 CV	AL 2215 CV
N° d'article	EU	2 607 225 471	2 607 225 471
	UK	2 607 225 473	2 607 225 473
	AU	2 607 225 475	2 607 225 475
Courant de charge	mA	1500	1500
Plage de température de charge admissible	°C	0–45	0–45
Poids suivant EPTA-Procédure 01/2003	kg	0,4	0,4
Classe de protection		□ / II	□ / II

Respectez impérativement le numéro d'article se trouvant sur la plaque signalétique de l'outil de jardin. Les désignations commerciales des différents outils de jardin peuvent varier.

Coupe-bordure à accu		ART 23 LI	ART 26 LI
Chargeur		AL 2204 CV	AL 2204 CV
N° d'article	EU	2 607 225 273	2 607 225 273
	UK	2 607 225 275	2 607 225 275
	AU	2 607 225 277	2 607 225 277
Courant de charge	mA	430	430
Plage de température de charge admissible	°C	0–45	0–45
Poids suivant EPTA-Procédure 01/2003	kg	0,7	0,7
Classe de protection		□ / II	□ / II

Respectez impérativement le numéro d'article se trouvant sur la plaque signalétique de l'outil de jardin. Les désignations commerciales des différents outils de jardin peuvent varier.

Niveau sonore et vibrations

Valeurs de mesure du niveau sonore relevées conformément à 2000/14/CE (hauteur 1,60 m, distance 1 m).

Les mesures réelles (A) des niveaux sonores de l'appareil sont : Niveau de pression acoustique 80 dB(A) ; niveau d'intensité acoustique 88 dB(A). Incertitude K = 5 dB.

Valeurs totales des vibrations (somme vectorielle des trois axes directionnels) relevées conformément à la norme EN 60335 : Valeur d'émission vibratoire $a_n = 4 \text{ m/s}^2$, incertitude K = $2,5 \text{ m/s}^2$.

Déclaration de conformité

Nous déclarons sous notre propre responsabilité que le produit décrit sous « Caractéristiques Techniques » est en conformité avec les normes ou documents normatifs suivants : EN 60335 (appareil à accu) et EN 60335 (chargeur d'accus) conformément aux termes des réglementations en vigueur 2006/95/CE, 2004/108/CE, 2006/42/CE, 2000/14/CE.

2000/14/CE : Niveau d'intensité acoustique garanti 94 dB(A). Procédures d'évaluation de la conformité conformément à l'annexe VI.

Catégorie des produits : 33

Office de contrôle désigné : SRL, Sudbury England, Nr. 1088

Dossier technique auprès de :
Bosch Lawn and Garden Ltd., PT-LG/EAE,
Stowmarket, Suffolk IP14 1EY, England

 07

Dr. Egbert Schneider
Senior Vice President
Engineering

Dr. Eckerhard Strötgen
Head of Product
Certification

Egbert Schneider *Eckerhard Strötgen*

Robert Bosch GmbH, Power Tools Division
D-70745 Leinfelden-Echterdingen
22.10.2010

Montage

Pour votre sécurité

- ▶ **Attention : Avant d'effectuer des travaux de réglage ou de nettoyage, arrêter l'outil de jardinage et sortir l'accu.**
- ▶ **Lorsqu'on arrête le coupe-bordure à accu, la lame continue à tourner encore pendant quelques secondes.**
- ▶ **Attention – ne pas toucher la lame en rotation.**

Charger l'accu

- ▶ **Tenez compte de la tension du réseau !** La tension de la source de courant doit correspondre aux indications se trouvant sur la plaque signalétique du chargeur. Les chargeurs marqués 230 V peuvent également fonctionner sous 220 V.

N'utilisez que le chargeur fourni avec l'appareil. Seul ce chargeur est adapté à l'accu à ions lithium utilisé dans votre appareil.

L'accu est équipé d'un contrôle de température qui ne permet de charger l'accu que dans la plage de température entre 0 °C et 45 °C. La durée de vie de l'accu s'en trouve augmentée.

Note : L'accu est fourni en état de charge faible. Afin de garantir la puissance complète de l'accu, chargez complètement l'accu dans le chargeur avant la première mise en service.

L'accu à ions lithium peut être rechargé à tout moment, sans que sa durée de vie n'en soit réduite. Le fait d'interrompre le processus de charge n'endommage pas l'accu.

Retirer l'accu (voir figure A)

Appuyez sur la touche de déverrouillage de l'accu et sortez l'accu **15** de l'appareil en tirant vers l'arrière.

Processus de charge (voir figure A)

Le processus de charge commence dès que la fiche de secteur du chargeur est branchée sur la prise de courant et que l'accu est placé dans le chargeur **14**.

D'abord placer l'accu **15**, à l'avant sur le chargeur (❶), comme indiqué sur la figure, et ensuite pousser l'accu **15** à l'arrière vers le bas (❷). Pour enlever l'accu, procéder dans l'ordre inverse.

Le processus intelligent de charge permet de déterminer automatiquement l'état de charge de l'accu et de charger ce dernier avec le courant de charge optimal en fonction de sa température et de sa tension.

Grâce à cela, l'accu est ménagé et reste toujours complètement chargé lorsqu'il est stocké dans le chargeur.

Note : Le processus de charge n'est possible que si la température de l'accu se situe dans la plage de température de charge admissible, voir chapitre « Caractéristiques techniques ».

Voyant indiquant l'état de charge de l'accu **13** clignote

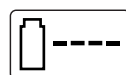

Le processus de charge est signalé par **clignotement** du voyant indiquant l'état de charge de l'accu **13**.

Voyant indiquant l'état de charge de l'accu **allumé en permanence 13**



La **lumière permanente** du voyant indiquant l'état de charge de l'accu **13** signale que l'accu est complètement

chargé **ou** que la température de l'accu se trouve en dehors de la plage de température de charge admissible et que celui-ci ne peut donc pas être chargé. Dès que la plage de température admissible est atteinte, l'accu est chargé.

Quand le voyant indiquant l'état de charge de l'accu **13** est **allumé en permanence** sans qu'un accu soit introduit, ceci signifie que la fiche de secteur est connectée dans la prise et que le chargeur est prêt à être mis en service.

Indications pour le chargement

Des cycles de charge continus ou successifs et sans interruption peuvent entraîner un réchauffement du chargeur. Ceci est sans importance et ne doit pas être interprété comme un défaut technique du chargeur.

Si l'autonomie de l'accu diminue considérablement après les recharges effectuées, cela signifie que l'accu est usagé et qu'il doit être remplacé.

Grâce à l'« Electronic Cell Protection (ECP) », l'accu à ions lithium est protégé contre une décharge profonde. Lorsque l'accumulateur est déchargé, l'outil de jardin est arrêté par un dispositif d'arrêt de protection : La lame ne tourne plus.

ATTENTION N'appuyez plus sur l'interrupteur Marche/Arrêt après la mise hors fonctionnement automatique de l'outil de jardin. Ceci pourrait endommager l'accu.

Montage de l'appareil

- ▶ **Ne mettre l'accu en place qu'après avoir complètement monté le coupe-bordure à accu.**
- ▶ **S'assurer que le coupe-bordure à accu est monté dans l'ordre suivant :**

Montage du capot de protection (voir figure B)

Montez le capot de protection **11** sur la tête du coupe-bordure **9**.

- ❶ Accrochez le capot de protection sur la tête du coupe-bordure et le glissez vers l'arrière.
- ❷ Poussez le capot de protection vers le bas jusqu'à ce qu'il s'encliquette bien (clic).

Monter le plateau/la lame

Pressez le plateau **17** sur l'arbre d'entraînement (clic). (voir figure C)

Montez la lame **10** sur la goupille **18**, poussez-la vers le bas et tirez-la vers l'extérieur jusqu'à ce qu'elle s'encliquette. (voir figure D)

Fonctionnement

Mise en fonctionnement

- ▶ **Éliminer pierres, bâtons et autres objets de la surface à travailler.**
- ▶ **Lorsqu'on arrête le coupe-bordure à accu, la lame continue à tourner encore pendant quelques secondes. Attendre l'arrêt total du moteur/de la lame avant de remettre l'appareil en fonctionnement.**
- ▶ **Ne pas arrêter l'appareil et le remettre en fonctionnement à de très courts intervalles.**

Montage de l'accu

Enfoncez l'accu dans l'appareil conformément à la figure. L'accu doit s'encliqueter de façon perceptible.

Mise en fonctionnement

Appuyer sur le verrouillage de mise en marche **2** et, en le tenant appuyé, actionner l'interrupteur Marche/Arrêt **1**.

Relâcher le verrouillage de mise en marche **2**.

Arrêt

Relâcher l'interrupteur Marche/Arrêt **1**.

Note : Une fois l'interrupteur Marche/Arrêt **1** actionné, le moteur démarre avec un léger temps de retard.

Réglage de l'appareil

Utilisation de la poignée réglable (voir figure E)

La poignée réglable **5** peut être mise dans différentes positions :

- ❶ Pour modifier la position, débloquer la vis de la poignée **4** et faire glisser la poignée réglable **5**.
- ❷ Serrer la vis de la poignée **4** pour bloquer la poignée réglable **5** dans la position réglée.

Régler la longueur du coupe-bordure (voir figure F)

- ❶ Tourner la rondelle élastique **6** de 90°.
- ❷ Pour un coupe-bordure plus long, tirer sur la tige, pour un coupe-bordure plus court, enfoncer la tige. Resserrer la rondelle élastique **6**.

Régler l'angle de la tête du coupe-bordure (voir figure G)

Pour modifier l'angle de coupe, appuyer à fond la pédale **12** et tourner la tige **7** dans la position souhaitée.

Relâcher la pédale **12**.

Réglage pour couper les bordures (voir figures H-I)

❑ Régler l'angle de la tête du coupe-bordure :

- ❶ Appuyer sur la pédale **12**.
- ❷ Mettre la tige **7** dans la position la plus basse. Relâcher la pédale **12**.

1 Régler la tête du coupe-bordure :

- ❶ Desserrer la rondelle élastique **6**.
- ❷ Tourner la tige **7** de 90° pour régler la tête du coupe-bordure **9** comme indiqué pour couper/couper les bordures. Resserrer la rondelle élastique **6**.

Instructions d'utilisation

Maintenez l'accu loin de sources de chaleur, telles que fort ensoleillement et flammes. L'appareil ne fonctionne pas à des températures situées au-dessous de 0 °C ou au-dessus de 45 °C !

Tailler le gazon (voir figure J)

Déplacer le coupe-bordure à accu vers la gauche et vers la droite en le tenant suffisamment écarté du corps.

Le coupe-bordure à accu est en mesure de tailler de manière efficace le gazon jusqu'à une hauteur de 15 cm. Lorsque le gazon est plus haut, effectuer plusieurs coupes successives.

Couper les bordures

Guidez le coupe-bordure sans fil le long du bord de la pelouse. Évitez le contact avec des surfaces dures, des pierres ou des murs parce que ceci accélère l'usure de la lame.

Pour un travail plus précis, utilisez l'étrier de protection d'arbre **19** comme aide de guidage (accessoire). (voir figure K)

Couper sous les buissons et les arbres (voir figure L)

- ▶ **En effectuant des coupes autour des buissons et des arbres, veiller à ce que ceux-ci n'entrent pas en contact avec la lame.** Si l'écorce est endommagée, les plantes risquent de mourir.

Pour un travail plus précis, utilisez l'étrier de protection d'arbre **19** comme aide de guidage (accessoire). (voir figure K)

Durée d'utilisation de l'accu

La durée d'utilisation de l'accu dépend des conditions de travail :

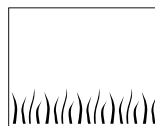

Conditions faciles :
jusqu'à 800 mètres (ART 23 LI)
jusqu'à 1000 mètres (ART 26 LI)

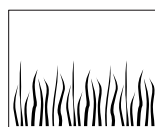

Conditions moyennes :
jusqu'à 350 mètres (ART 23 LI)
jusqu'à 440 mètres (ART 26 LI)

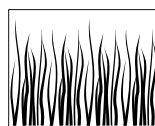

Conditions difficiles :
jusqu'à 60 mètres (ART 23 LI)
jusqu'à 75 mètres (ART 26 LI)

Remplacement de la lame (voir figure D)

- ▶ **Attention : Avant tous travaux sur l'appareil, sortez l'accu de l'outil de jardin.**

Pour sortir la lame usée **10**, pousser la lame vers l'intérieur jusqu'à ce qu'elle sorte de la goupille **18**.

A l'aide d'un couteau aiguisé, enlever toutes les matières plastiques/tous les encrassements de la goupille **18**.

Pour monter une nouvelle lame **10**, monter la lame **10** sur la goupille **18**, la pousser vers le bas et la tirer vers l'extérieur jusqu'à ce qu'elle s'encliquette.

Note : N'utiliser que les lames d'origine Bosch. Ces lames spécialement conçues disposent de caractéristiques de coupe améliorées. D'autres lames offrent une mauvaise puissance de travail.

Dépistage d'erreurs

Le tableau suivant montre les types de pannes et les causes possibles et vous indique comment vous pouvez y remédier si votre outil de jardin ne fonctionne pas correctement. Si malgré cela vous n'arrivez pas à localiser le problème et à le résoudre, contactez votre service après-vente.

► **Attention : Avant de dépister la panne, arrêtez l'outil de jardinage et sortez l'accu.**

Problème	Cause possible	Remède
Le capot de protection ne peut pas être placé sur le plateau	Faux montage	Enlever le plateau et remonter le capot de protection, voir également « Montage »
Le coupe-bordure ne fonctionne pas	Accu déchargé	Charger l'accu, voir également « Indications pour le chargement »
	L'accu est trop chaud/trop froid	Laisser refroidir/chauffer l'accu
Le coupe-bordure fonctionne par intermittence	Le câblage interne de l'outil de jardinage est défectueux	Contactez le Service Après-Vente
	Interrupteur Marche/Arrêt défectueux	Contactez le Service Après-Vente
Vibrations/bruits excessifs	Outil de jardinage défectueux	Contactez le Service Après-Vente
	Lame cassée	Remplacer la lame
Durée de coupe par chargement d'accu trop basse	L'accu n'a pas été utilisé pour une période assez longue ou seulement pour une courte durée	Charger complètement l'accu, voir également « Indications pour le chargement »
	Herbe trop haute	Tailler le gazon en effectuant plusieurs coupes successives
	Accu usagé	Remplacer l'accu
La lame ne bouge pas	Accu déchargé	Charger l'accu, voir également « Indications pour le chargement »
	Outil de jardinage défectueux	Contactez le Service Après-Vente
L'outil de jardin ne coupe pas	Lame cassée	Remplacer la lame
	L'accu n'est pas complètement chargé	Charger l'accu, voir également « Indications pour le chargement »
	De l'herbe s'est emmêlée dans le plateau	Enlever l'herbe
Le voyant indiquant l'état de charge de l'accu 13 est constamment allumé	L'accu n'a pas été (correctement) monté	Monter l'accu correctement sur le chargeur
Aucun processus de charge possible	Contacts de l'accu encrassés	Nettoyer les contacts ; p.ex. en mettant et en retirant l'accu à plusieurs reprises, le cas échéant, remplacer l'accu
	Accu défectueux	Remplacer l'accu

Problème	Cause possible	Remède
Le voyant indiquant l'état de charge de l'accu 13 n'est pas allumé	La fiche de secteur du chargeur n'est pas (correctement) branchée	Brancher la fiche (complètement) sur la prise de courant
	Prise de courant, câble de secteur ou chargeur défectueux	Vérifier la tension du secteur, le cas échéant, faire contrôler le chargeur par une station de Service Après-Vente agréée pour outillage Bosch

Entretien et Service Après-Vente

Nettoyage et entretien

► **Attention : Avant tous travaux sur l'appareil, sortez l'accu de l'outil de jardin.**

Note : Afin d'assurer une utilisation longue et fiable de l'appareil, procédez à intervalles réguliers aux travaux d'entretien suivants.

Contrôlez à intervalles réguliers l'outil de jardin afin de détecter des défauts visibles tels que des raccords détachés ou des pièces usées ou endommagées.

Assurez-vous que les couvercles et les dispositifs de protection ne sont pas endommagés et qu'ils sont correctement branchés. Avant d'utiliser l'appareil, effectuez les travaux d'entretien et de réparation éventuellement nécessaires.

Si, malgré tous les soins apportés à la fabrication et au contrôle de l'outil de jardin, celui-ci devait avoir un défaut, la réparation ne doit être confiée qu'à une station de Service Après-Vente agréée pour outillage de jardin Bosch.

Pour toute demande de renseignement ou commande de pièces de rechange, précisez-nous impérativement le numéro d'article à dix chiffres de l'outil de jardin indiqué sur la plaque signalétique.

Après l'opération de travail/l'entreposage de l'appareil

► **Attention : Arrêtez l'outil de jardinage et sortez l'accu. Avant de ranger l'outil de jardinage, assurez-vous que l'accu a été enlevé.**

Nettoyer soigneusement les parties extérieures du coupe-bordure à l'aide d'une brosse douce et d'un torchon. Ne pas utiliser d'eau ni de solvants ou détergents abrasifs. Enlever toutes les herbes et particules pouvant adhérer sur l'appareil et notamment sur les ouïes de ventilation **8**.

Poser l'appareil sur le côté et nettoyer l'intérieur du capot de protection **11**. Si de l'herbe s'y trouve coincée, la retirer à l'aide d'un morceau de bois ou de plastique.

Assurez-vous que les couvercles et les dispositifs de protection ne sont pas endommagés et qu'ils sont correctement branchés. Avant d'utiliser l'appareil, effectuez les travaux d'entretien et de réparation éventuellement nécessaires.

L'accu doit être rangé à une température se situant entre 0 °C et 45 °C.

Service Après-Vente et Assistance Des Clients

Notre Service Après-Vente répond à vos questions concernant la réparation et l'entretien de votre produit et les pièces de rechange. Vous trouverez des vues éclatées ainsi que des informations concernant les pièces de rechange également sous :

www.bosch-garden.com

Les conseillers techniques Bosch sont à votre disposition pour répondre à vos questions concernant l'achat, l'utilisation et le réglage de vos produits et de leurs accessoires.

France

Vous êtes un utilisateur, contactez :
 Le Service Clientèle Bosch Outillage Electroportatif
 Tel. : 0 811 36 01 22
 (coût d'une communication locale)
 Fax : +33 (0) 1 49 45 47 67
 E-Mail :
 contact.outillage-electroportatif@fr.bosch.com

Vous êtes un revendeur, contactez :
 Robert Bosch (France) S.A.S.
 Service Après-Vente Electroportatif
 126, rue de Stalingrad
 93705 DRANCY Cédex
 Tel. : +33 (0) 1 43 11 90 06
 Fax : +33 (0) 1 43 11 90 33
 E-Mail :
 sav.outillage-electroportatif@fr.bosch.com

Belgique, Luxembourg

Tel. : +32 (070) 22 55 65
 Fax : +32 (070) 22 55 75
 E-Mail : outillage.gereedschap@be.bosch.com

Suisse

Tel. : +41 (044) 8 47 15 12
 Fax : +41 (044) 8 47 15 52

Transport

N'expédiez les accus que si le carter ne présente pas de dommages. Recouvrez les contacts non protégés et emballez l'accu de manière à ce qu'il ne puisse pas se déplacer dans l'emballage.

Une obligation de marquage peut être nécessaire pour le renvoi d'accus à ions lithium ; respectez les réglementations nationales en vigueur.

Elimination des déchets

Les outils de jardin, ainsi que leurs accessoires et emballages, doivent pouvoir suivre chacun une voie de recyclage appropriée.

Ne jetez pas les outils de jardin, les chargeurs et les accus/piles avec les ordures ménagères !

Seulement pour les pays de l'Union Européenne :

Conformément à la directive européenne 2002/96/CE, les équipements électriques et électroniques dont on ne peut plus se servir, et conformément à la directive européenne 2006/66/CE, les accus/piles usés ou défectueux doivent être isolés et suivre une voie de recyclage appropriée.

Les accus/piles dont on ne peut plus se servir peuvent être déposés directement auprès de :

Suisse

Batrec AG
 3752 Wimmis BE

Accus/piles :**Ion lithium :**

Respectez les indications données dans le chapitre « Transport », page 40.

Sous réserve de modifications.

Instrucciones de seguridad

¡Atención! Lea detenidamente las siguientes instrucciones. Familiarícese con los elementos de manejo y el uso reglamentario del aparato para jardín. Guarde estas instrucciones de servicio en un lugar seguro para posteriores consultas.

Explicación de la simbología utilizada en el cortabordes accionado por acumulador



Advertencia general de peligro.



Lea las instrucciones de servicio con detenimiento.



Colocarse unas gafas de protección.

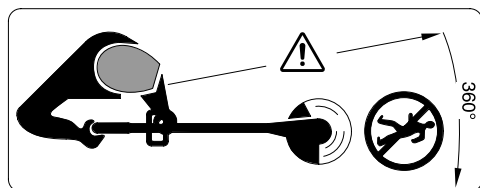

Preste atención a que las personas circundantes no resulten lesionadas por los cuerpos extraños que pudieran salir proyectados.

Cuide que las personas circundantes mantengan una distancia segura respecto al aparato para jardín.



Desmonte el acumulador antes de realizar un ajuste o limpieza del aparato para jardín, o al dejar éste sin vigilancia durante cierto tiempo.



No trabaje ni exponga a la intemperie el cortabordes accionado por acumulador si está lloviendo.



No use el cargador si estuviese dañado el cable de red.

Instrucciones de seguridad específicas del aparato

- ▶ Este aparato para jardín no ha sido diseñado para ser utilizado por personas o niños que presenten una discapacidad física, sensorial o mental, o que dispongan de una experiencia y/o conocimientos insuficientes, a no ser que sean supervisados por una persona encargada de velar por su seguridad o de instruirles en el manejo del aparato para jardín. Los niños deberán ser vigilados con el fin de evitar que jueguen con el aparato para jardín.
- ▶ Jamás permita que niños, o aquellas personas que no estén familiarizadas con estas instrucciones, usen el cortabordes accionado por acumulador. Tenga en cuenta la edad mínima que pudiera prescribirse en su país para el usuario. Guarde el cortabordes fuera del alcance de los niños cuando no lo utilice.
- ▶ No utilice el cortabordes accionado por acumulador si está descalzo o si lleva sandalias; emplee siempre calzado fuerte y un pantalón largo.
- ▶ Nunca ponga a funcionar el aparato para jardín si en las inmediaciones se encuentran personas, y muy en especial niños, así como animales domésticos.
- ▶ El usuario es responsable de los accidentes o daños provocados a otras personas o a sus pertenencias.
- ▶ Antes de tocar la cuchilla espere a que la misma se haya detenido completamente. Al desconectar el motor, la cuchilla se mantiene todavía en movimiento cierto tiempo, y puede lesionarle.
- ▶ Únicamente trabaje con luz diurna o con buena iluminación artificial.
- ▶ Siempre que sea posible, evite utilizar el cortabordes accionado por acumulador si el césped estuviese mojado.
- ▶ Desconecte el cortabordes accionado por acumulador al transportarlo de un lado a otro.

- ▶ Únicamente conecte el cortabordes accionado por acumulador si las manos y pies se encuentran suficientemente apartados de la cuchilla.
- ▶ No aproxime sus manos y pies a la cuchilla en funcionamiento.
- ▶ Nunca utilice cuchillas metálicas en este aparato.
- ▶ Jamás emplee el cortabordes accionado por acumulador si estuviesen desmontadas o dañadas las cubiertas o dispositivos protectores.
- ▶ Si el aparato ha sufrido un golpe examine si ha sido dañado, y en caso afirmativo, hágalo reparar antes de volverlo a utilizar.
- ▶ Controle y mantenga con regularidad el cortabordes accionado por acumulador.
- ▶ Solamente haga reparar el cortabordes accionado por acumulador en un taller de servicio autorizado.
- ▶ Asegúrese siempre de que las rejillas de refrigeración estén libres de restos de césped y suciedad.
- ▶ Desconecte el aparato y retire el acumulador:
 - siempre que deje desatendido el aparato
 - antes de cambiar la cuchilla
 - antes de limpiarlo, o al manipular en el cortabordes accionado por acumulador.
- ▶ **Antes de montar el acumulador asegúrese de que el aparato para jardín esté desconectado.** El montaje del acumulador en un aparato para jardín conectado puede causar un accidente.
- ▶ Guarde el aparato en un lugar seguro y seco, fuera del alcance de los niños. No deposite ningún objeto sobre el aparato.
- ▶ Como medida de seguridad cambie aquellas piezas que estén desgastadas o dañadas.
- ▶ Únicamente deberán emplearse piezas de recambio originales Bosch.
- ▶ **Solamente utilice los acumuladores Bosch previstos para este aparato para jardín.** El uso de otro tipo de acumuladores puede acarrear lesiones e incluso un incendio.
- ▶ **No intente abrir el acumulador.** Podría provocar un cortocircuito.
 **Proteja el acumulador del calor excesivo como, p. ej., de una exposición prolongada al sol, del fuego, del agua y de la humedad.** Existe el riesgo de explosión.
- ▶ **Si no utiliza el acumulador, guárdelo separado de clips, monedas, llaves, clavos, tornillos o demás objetos metálicos que pudieran puentear sus contactos.** El cortocircuito de los contactos del acumulador puede causar quemaduras o un incendio.
- ▶ **La utilización inadecuada del acumulador puede provocar fugas de líquido. Evite el contacto con él.** En caso de un contacto accidental enjuagar el área afectada con abundante agua. En caso de un contacto con los ojos recurra además inmediatamente a un médico. El líquido del acumulador puede irritar la piel o producir quemaduras.
- ▶ **Si el acumulador se daña o usa de forma inapropiada puede que éste emane vapores. Ventile con aire fresco el recinto y acuda a un médico si nota alguna molestia.** Los vapores pueden llegar a irritar las vías respiratorias.
- ▶ **Solamente cargue los acumuladores con los cargadores recomendados por el fabricante.** Existe el riesgo de incendio al intentar cargar acumuladores de un tipo diferente al previsto para el cargador.
- ▶ **Un acumulador defectuoso puede perder líquido y humedecer la piezas adyacentes. Examine las piezas afectadas.** Límpielas, o sustitúyalas si fuese necesario.
- ▶ **Únicamente utilice el acumulador en combinación con su aparato para jardín Bosch.** Solamente así queda protegido el acumulador contra una sobrecarga peligrosa.

Instrucciones de seguridad para cargadores



No exponga el cargador a la lluvia ni a la humedad. La penetración de agua en el cargador aumenta el riesgo de electrocución.

- ▶ **Las tensiones de carga indicadas en los datos técnicos son válidas exclusivamente para acumuladores de iones de litio Bosch o aquellos incorporados en productos Bosch.** En caso de no atenderse a ello podría originarse un incendio o explosión.
- ▶ **Siempre mantenga limpio el cargador.** La suciedad puede comportar un riesgo de electrocución.
- ▶ **Antes de cada utilización verificar el estado del cargador, cable y enchufe. No utilice el cargador en caso de detectar algún desperfecto. Jamás intente abrir el cargador por su propia cuenta, y solamente hágalo reparar por personal técnico cualificado empleando exclusivamente piezas de repuesto originales.** Un cargador, cable y enchufe deteriorado comportan un mayor riesgo de electrocución.
- ▶ **No utilice el cargador sobre una base fácilmente inflamable (p.ej. papel, tela, etc.) ni en un entorno inflamable.** Puesto que el cargador se calienta durante el proceso de carga existe un peligro de incendio.
- ▶ **Vigile a los niños y tome las medidas oportunas para evitar que éstos puedan jugar con el cargador.**
- ▶ **Los niños y personas que presenten una discapacidad mental o física solamente deberán utilizar el cargador bajo la supervisión de una persona, o si han sido instruidos en el uso del mismo.** Una instrucción exhaustiva reduce el riesgo de un manejo incorrecto y lesión.

Descripción del funcionamiento



Lea íntegramente estas advertencias de peligro e instrucciones. En caso de no atenderse a las advertencias de peligro e instrucciones siguientes, ello puede ocasionar una descarga eléctrica, un incendio y/o lesión grave.

Utilización reglamentaria

El aparato ha sido diseñado para cortar césped y maleza debajo de arbustos, en pendientes, y bordes que no sean accesibles o apropiados para un cortacésped.

La utilización reglamentaria está condicionada además a una temperatura ambiente de trabajo entre 0 °C y 40 °C.

Material que se adjunta

Saque con cuidado el aparato para jardín del embalaje y asegúrese que se adjunten las siguientes piezas:

- Cortabordes
- Caperuza protectora
- Empuñadura adicional abatible (premontada)
- Plato de corte
- Cuchilla de corte
- Instrucciones de servicio

En ciertas ejecuciones, el acumulador y el cargador se suministran de serie.

En caso de que falte o esté dañada alguna pieza, diríjase por favor al vendedor del aparato.

Componentes principales

La numeración de los componentes está referida a la imagen del aparato para jardín en la página ilustrada.

- 1 Interruptor de conexión/desconexión
- 2 Bloqueo de conexión para interruptor de conexión/desconexión
- 3 Empuñadura
- 4 Tornillo de empuñadura adicional
- 5 Empuñadura adicional abatible
- 6 Casquillo de apriete
- 7 Tubo
- 8 Rejillas de refrigeración
- 9 Cabezal

- 10 Cuchilla de corte
- 11 Caperuza protectora
- 12 Pedal para ajuste angular del cabezal
- 13 Indicador LED
- 14 Cargador
- 15 Acumulador
- 16 Número de serie
- 17 Plato de corte
- 18 Perno
- 19 Estribo protector

Los accesorios descritos e ilustrados no corresponden al material que se adjunta de serie. La gama completa de accesorios opcionales se detalla en nuestro programa de accesorios.

Datos técnicos

Cortabordes accionado por acumulador		ART 23 LI	ART 26 LI
Nº de artículo		3 600 H78 K..	3 600 H78 L..
Revoluciones en vacío	min ⁻¹	7500	7400
Empuñadura abatible		●	●
Ajuste angular de cabezal/ajuste para el corte de bordes		●	●
Diámetro de corte	cm	23	26
Peso según EPTA-Procedure 01/2003	kg	2,3	2,4
Número de serie	Ver número de serie 16 en placa de características del aparato para jardín		
Acumulador		Iones Li	Iones Li
Nº de artículo			
- 1,3 Ah		2 607 336 037	2 607 336 039
- 1,5 Ah		-	2 607 336 207
Tensión nominal	V=	14,4	18
Capacidad			
- 2 607 336 037/... 039	Ah	1,3	1,3
- 2 607 336 207	Ah	-	1,5
Nº de celdas			
- 2 607 336 037/... 039		4	5
- 2 607 336 207		-	5
Tiempo de carga (acumulador descargado)	min	60 – 180	60 – 180

Preste atención al nº de artículo en la placa de características de su aparato para jardín. Las denominaciones comerciales de algunos aparatos para jardín pueden variar.

44 | Español

Cortabordes accionado por acumulador		ART 23 LI	ART 26 LI
Cargador		AL 2215 CV	AL 2215 CV
Nº de artículo	EU	2 607 225 471	2 607 225 471
	UK	2 607 225 473	2 607 225 473
	AU	2 607 225 475	2 607 225 475
Corriente de carga	mA	1500	1500
Margen admisible de la temperatura de carga	°C	0–45	0–45
Peso según EPTA-Procedure 01/2003	kg	0,4	0,4
Clase de protección		□ / II	□ / II
Cargador		AL 2204 CV	AL 2204 CV
Nº de artículo	EU	2 607 225 273	2 607 225 273
	UK	2 607 225 275	2 607 225 275
	AU	2 607 225 277	2 607 225 277
Corriente de carga	mA	430	430
Margen admisible de la temperatura de carga	°C	0–45	0–45
Peso según EPTA-Procedure 01/2003	kg	0,7	0,7
Clase de protección		□ / II	□ / II

Preste atención al nº de artículo en la placa de características de su aparato para jardín. Las denominaciones comerciales de algunos aparatos para jardín pueden variar.

Información sobre ruidos y vibraciones

Valores de ruido determinados según 2000/14/CE (altura 1,60 m, separación 1 m).

El nivel de presión sonora típico del aparato, determinado con un filtro A, asciende a: Nivel de presión sonora 80 dB(A); nivel de potencia acústica 88 dB(A). Tolerancia K=5 dB.

Nivel total de vibraciones (suma vectorial de tres direcciones) determinado según EN 60335: Valor de vibraciones generadas $a_n = 4 \text{ m/s}^2$, tolerancia K=2,5 m/s^2 .

Declaración de conformidad

Declaramos bajo nuestra responsabilidad, que el producto descrito bajo "Datos técnicos" está en conformidad con las normas o documentos normalizados siguientes: EN 60335 (aparato accionado por acumulador) y EN 60335 (cargador) de acuerdo con las directivas 2006/95/CE, 2004/108/CE, 2006/42/CE, 2000/14/CE.

2000/14/CE: Nivel de potencia acústica garantizado 94 dB(A). Procedimiento para evaluación de la conformidad según anexo VI.

Categoría de producto: 33

Centro oficial de inspección citado: SRL, Sudbury England, Nr. 1088

Expediente técnico en:
Bosch Lawn and Garden Ltd., PT-LG/EAE,
Stowmarket, Suffolk IP14 1EY, England

CE 07

Dr. Egbert Schneider
Senior Vice President
Engineering

Dr. Eckerhard Strötgen
Head of Product
Certification

Egbert Schneider *Eckerhard Strötgen*

Robert Bosch GmbH, Power Tools Division
D-70745 Leinfelden-Echterdingen
22.10.2010

Montaje

Para su seguridad

- ▶ **Atención: Desconecte el aparato para jardín y retire el acumulador antes de realizar trabajos de ajuste y limpieza.**
- ▶ **Tras la desconexión del cortabordes accionado por acumulador, la cuchilla continúa en funcionamiento durante algunos segundos.**
- ▶ **Atención – no tocar la cuchilla en rotación.**

Cargar acumulador

- ▶ **¡Preste atención a la tensión de red!** La tensión de alimentación deberá coincidir con aquella indicada en la placa de características del cargador. Los cargadores para 230 V pueden funcionar también a 220 V.

Únicamente utilice el cargador que se adjunta. Solamente este cargador ha sido especialmente adaptado al acumulador de iones de litio empleado en su aparato.

El acumulador viene equipado con un control de temperatura que únicamente permite su recarga dentro de un margen de temperatura entre 0 °C y 45 °C. De esta manera se consigue una elevada vida útil del acumulador.

Observación: El acumulador se suministra parcialmente cargado. Con el fin de obtener la plena potencia del acumulador, antes de su primer uso, cárguelo completamente en el cargador.

El acumulador de iones de litio puede recargarse siempre que se quiera, sin que ello merme su vida útil. Una interrupción del proceso de carga no afecta al acumulador.

Desmontaje del acumulador (ver figura A)

Presione el botón de extracción y saque hacia atrás el acumulador **15** del aparato.

Proceso de carga (ver figura A)

Una vez conectado el cargador a la red, el proceso de carga comienza nada más insertar a continuación el acumulador en el cargador **14**.

Inserte primero el acumulador **15** por el frente en el cargador (❶), según figura, y seguidamente presione hacia abajo el acumulador **15** por la parte de atrás (❷). Para sacar el acumulador siga los mismos pasos en orden inverso.

Gracias al inteligente procedimiento de carga utilizado, el estado de carga del acumulador es detectado automáticamente, y es recargado con la corriente de carga óptima de acuerdo a su temperatura y tensión.

Con ello se protege al acumulador, el cual se mantiene siempre completamente cargado, al conservarlo en el cargador.

Observación: El proceso de carga solamente puede llevarse a cabo si la temperatura del acumulador se encuentra dentro del campo admisible, ver apartado “Datos técnicos”.

Indicador intermitente de carga del acumulador 13

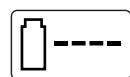

El proceso de carga es señalizado mediante el **parpadeo** del indicador de carga del acumulador **13**.

Indicador de carga del acumulador con luz permanente 13



La **luz permanente** del indicador de carga del acumulador **13** señala que el acumulador está completamente cargado **o bien** que la temperatura del acumulador se encuentra fuera del campo admisible para poder cargarlo. En el momento de alcanzarse la temperatura admisible se comienza a recargar el acumulador.

Si no está montado ningún acumulador, la **luz permanente** del indicador de carga del acumulador **13**, señala que el enchufe está conectado a la red y que el cargador se encuentra en disposición de funcionamiento.

Indicaciones para la carga

En caso de efectuar recargas continuas o muy seguidas puede que llegue a calentarse el cargador. Ello no supone ningún inconveniente, ni tampoco es síntoma de un defecto técnico del cargador.

Si después de una recarga, el tiempo de funcionamiento del acumulador fuese muy reducido, ello es señal de que éste está agotado y deberá sustituirse.

El acumulador de iones de litio va protegido contra altas descargas por "Electronic Cell Protection (ECP) (Protección Electrónica de Celdas)". Si el acumulador está descargado, un circuito de protección se encarga de desconectar el aparato para jardín: La cuchilla deja de moverse.

⚠ ATENCIÓN No mantenga accionado el interruptor de conexión/desconexión si el aparato para jardín se hubiese desconectado automáticamente. Ello podría perjudicar al acumulador.

Montaje del aparato

- ▶ No introduzca el acumulador en el cortabordes hasta haber montado completamente este último.
- ▶ Asegurarse de que el cortabordes accionado por acumulador sea montado siguiendo este orden:

Montaje de la caperuza protectora (ver figura B)

Inserte la caperuza protectora **11** en el cabezal **9**.

- ❶ Enganche la caperuza protectora en el cabezal y empújela hacia atrás.
- ❷ Presione hacia abajo la caperuza protectora hasta enclavarla firmemente (clic).

Montaje del plato de corte/cuchilla

Presione el plato de corte **17** contra el eje motriz (clic). (ver figura C)

Aloje la cuchilla **10** en el perno **18**, presiónela hacia abajo, y tire de ella hacia fuera hasta enclavarla. (ver figura D)

Operación

Puesta en marcha

- ▶ Retire de la superficie a cortar, piedras, trozos de madera y demás objetos sueltos.

▶ **Tras la desconexión del cortabordes accionado por acumulador, la cuchilla continúa en funcionamiento durante algunos segundos. Espere a que se haya detenido el motor/cuchilla antes de efectuar una nueva conexión.**

▶ **No vuelva a efectuar una conexión poco después de la desconexión.**

Montar correctamente el acumulador

Introduzca el acumulador en el aparato en la forma mostrada. El acumulador deberá enclavar de forma perceptible.

Conexión

Accionar el bloqueo de conexión **2**, mantenerlo accionado, y presionar el interruptor de conexión/desconexión **1**.

Soltar el bloqueo de conexión **2**.

Desconexión

Soltar el interruptor de conexión/desconexión **1**.

Observación: Tras accionar el interruptor de conexión/desconexión **1** el motor comienza a funcionar con un ligero retardo.

Ajuste del aparato

Aplicación de la empuñadura abatible (ver figura E)

La empuñadura abatible **5** puede girarse a diferentes posiciones:

- ❶ Para modificar la posición, aflojar el tornillo de la empuñadura **4** y reajustar la empuñadura **5**.
- ❷ Apretar el tornillo de la empuñadura **4** para sujetar firmemente la empuñadura abatible **5** en la posición ajustada.

Ajuste de la longitud del cortabordes (ver figura F)

- ❶ Afloje 90° el casquillo de apriete **6**.
- ❷ Ajuste la longitud deseada sacando o metiendo el tubo. Vuelva a apretar el casquillo de apriete **6**.

Ajuste del ángulo del cabezal (ver figura G)

Para modificar el ángulo de corte, presionar el pedal **12** e inclinar el tubo **7** a la posición deseada.

Soltar el pedal **12**.

Ajuste para el corte de bordes (ver figuras H-I)

H Ajuste del ángulo del cabezal:

- ❶ Pisar el pedal **12**.
- ❷ Inclinar el tubo **7** a la posición más baja. Soltar el pedal **12**.

I Orientación del cabezal:

- ❶ Aflojar el casquillo de apriete **6**.
- ❷ Girar el tubo **7** 90° para orientar el cabezal **9** en la forma ilustrada para cortar/cortar bordes. Apretar nuevamente el casquillo de apriete **6**.

Instrucciones para la operación

Proteja el acumulador del calor excesivo como, p. ej., de una exposición prolongada al sol intenso y del fuego. ¡El aparato no trabaja por debajo de 0 °C ni por encima de 45 °C!

Corte de césped (ver figura J)

Guiar hacia la izquierda y derecha el cortabordes accionado por acumulador manteniendo una separación suficiente respecto al cuerpo.

El cortabordes accionado por acumulador permite cortar eficientemente césped hasta una longitud de 15 cm. Cortar césped de mayor altura de forma escalonada.

Recorte de bordes

Guíe el cortabordes accionado por acumulador a lo largo del borde del césped. Evite el contacto con superficies consistentes, piedras o muros para evitar un desgaste excesivo de la cuchilla.

Para un mejor control emplee el estribo protector **19** como ayuda de guiado (accesorio especial). (ver figura K)

Corte alrededor de árboles y arbustos (ver figura L)

- **Corte con cuidado alrededor de árboles y arbustos para evitar que sean dañados por la cuchilla.** Las plantas pueden llegar a morir en caso de dañar su corteza.

Para un mejor control emplee el estribo protector **19** como ayuda de guiado (accesorio especial). (ver figura K)

Autonomía del acumulador

La autonomía del acumulador depende de su sollicitación en el trabajo:

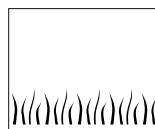
**Solicitación leve:**

hasta 800 metros (ART 23 LI)
hasta 1000 metros (ART 26 LI)

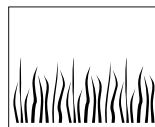
**Solicitación mediana:**

hasta 350 metros (ART 23 LI)
hasta 440 metros (ART 26 LI)

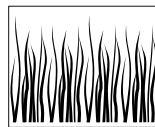
**Solicitación fuerte:**

hasta 60 metros (ART 23 LI)
hasta 75 metros (ART 26 LI)

Cambio de la cuchilla (ver figura D)

- **Atención: Retire el acumulador antes de cualquier manipulación en el aparato para jardín.**

Para desmontar la cuchilla **10** desgastada, presionar hacia dentro la misma de manera que salga del perno **18**.

Eliminar con un cuchillo afilado los restos de plástico/suciedad que pudieran estar adheridos al perno **18**.

Para montar una cuchilla **10** nueva colocar la cuchilla **10** sobre el perno **18**, presionarla hacia abajo, y tirar de ella hacia fuera hasta enclavarla.

Observación: Únicamente emplear cuchillas de recambio originales Bosch. Esta cuchilla ha sido especialmente desarrollada para obtener unas propiedades de corte mejoradas. El rendimiento de corte de otras cuchillas es peor.

Localización de fallos

Si su aparato para jardín no funciona correctamente, en la siguiente tabla se indican los síntomas de fallo, las posibles causas y la manera de subsanarlo. Si ello no le permite localizar o subsanar el fallo diríjase a su taller de servicio habitual.

► **Atención: Antes de tratar de localizar el fallo desconecte el aparato para jardín y retire el acumulador.**

Síntomas	Posible causa	Solución
La caperuza protectora no puede pasarse por encima del plato de corte	Montaje incorrecto	Desmontar el plato de corte y volver a montar la caperuza protectora, ver también "Montaje"
El cortabordes no funciona	Acumulador descargado	Cargar el acumulador, ver también "Indicaciones para la carga"
	Acumulador demasiado frío o caliente	Dejar que se caliente/enfríe el acumulador
El cortabordes funciona de forma intermitente	Cableado interior de la máquina defectuoso	Acudir al servicio técnico
	Interruptor de conexión/desconexión defectuoso	Acudir al servicio técnico
Vibraciones o ruidos intensos	Aparato para jardín defectuoso	Acudir al servicio técnico
	Rotura de la cuchilla	Sustituir la cuchilla
Autonomía reducida del acumulador tras su recarga	El acumulador no ha sido utilizado durante largo tiempo o solamente ha sido utilizado brevemente	Cargar completamente el acumulador, ver también indicaciones para la carga
	Césped demasiado alto	Cortar de forma escalonada
	Acumulador agotado	Sustituir el acumulador
La cuchilla no se mueve	Acumulador descargado	Cargar el acumulador, ver también "Indicaciones para la carga"
	Aparato para jardín defectuoso	Acudir al servicio técnico
El aparato para jardín no corta	Rotura de la cuchilla	Sustituir la cuchilla
	El acumulador no ha sido cargado completamente	Cargar el acumulador, ver también "Indicaciones para la carga"
	El césped se ha enredado en el plato de corte	Retirar el césped
El indicador de carga del acumulador 13 se enciende permanentemente	Acumulador sin colocar, o mal colocado	Colocar correctamente el acumulador en el cargador
No es posible realizar el proceso de carga	Contactos sucios del acumulador	Limpiar los contactos del acumulador; p. ej. metiéndolo y sacándolo repetidamente, o bien, sustituir el acumulador
	Acumulador defectuoso	Sustituir el acumulador

Síntomas	Posible causa	Solución
El indicador de carga del acumulador 13 no se enciende	El enchufe de red del cargador no está correctamente conectado	Introducir completamente el enchufe en la toma de corriente
	Toma de corriente, cable de red o cargador defectuoso	Verifique la tensión de red, y si fuese preciso, acuda a un servicio técnico autorizado para herramientas eléctricas Bosch para hacer revisar el cargador

Mantenimiento y servicio

Mantenimiento y limpieza

- **Atención:** Retire el acumulador antes de cualquier manipulación en el aparato para jardín.

Observación: Efectúe con regularidad los siguientes trabajos de mantenimiento para conseguir una vida útil larga y un funcionamiento fiable.

Examine periódicamente su aparato para jardín en cuanto a daños manifiestos, como una unión floja, o si está desgastado o dañado algún componente.

Verifique el correcto estado y montaje de las cubiertas y dispositivos protectores. Antes de su utilización efectúe los trabajos de mantenimiento y reparación que pudieran estar pendientes.

Si a pesar de los esmerados procesos de fabricación y control, el aparato para jardín llegase a averiarse, la reparación deberá encargarse a un taller de servicio autorizado para aparatos para jardín Bosch.

Para cualquier consulta o pedido de piezas de repuesto es imprescindible indicar el nº de artículo de 10 dígitos que figura en la placa de características del aparato para jardín.

Al finalizar el trabajo/almacenaje

- **Atención:** Desconecte el aparato para jardín y retire el acumulador. Antes de guardar el aparato asegurarse primero de haber desmontado el acumulador.

Limpiar exteriormente de forma minuciosa el cortabordes con un cepillo blando y un paño. No utilizar agua, disolventes ni pasta para pulir. Retirar el césped y las partículas adheridas, especialmente en las rejillas de refrigeración **8**.

Colocar el aparato sobre uno de sus costados y limpiar el interior de la caperuza protectora **11**. Retirar los apelmazamientos de césped con una pieza de madera o plástico.

Verifique el correcto estado y montaje de las cubiertas y dispositivos protectores. Antes de su utilización efectúe los trabajos de mantenimiento y reparación que pudieran estar pendientes.

El acumulador deberá guardarse a una temperatura entre 0 °C y 45 °C.

Servicio técnico y atención al cliente

El servicio técnico le asesorará en las consultas que pueda Ud. tener sobre la reparación y mantenimiento de su producto, así como sobre piezas de recambio. Los dibujos de despiece e informaciones sobre las piezas de recambio las podrá obtener también en internet bajo:

www.bosch-garden.com

Nuestro equipo de asesores técnicos le orientará gustosamente en cuanto a la adquisición, aplicación y ajuste de los productos y accesorios.

España

Robert Bosch España, S.A.
Departamento de ventas
Herramientas Eléctricas
C/Hermanos García Noblejas, 19
28037 Madrid
Tel. Asesoramiento al cliente:
+34 (0901) 11 66 97
Fax: +34 (091) 327 98 63

Venezuela

Robert Bosch S.A.
Final Calle Vargas. Edf. Centro Berimer P.B.
Boleíta Norte
Caracas 107
Tel.: +58 (02) 207 45 11

México

Robert Bosch S.A. de C.V.
Tel. Interior: +52 (01) 800 627 1286
Tel. D.F.: +52 (01) 52 84 30 62
E-Mail: arturo.fernandez@mx.bosch.com

Argentina

Robert Bosch Argentina S.A.
Av. Córdoba 5160
C1414BAW Ciudad Autónoma de Buenos Aires
Atención al Cliente
Tel.: +54 (0810) 555 2020
E-Mail: herramientas.bosch@ar.bosch.com

Perú

Autorex Peruana S.A.
República de Panamá 4045,
Lima 34
Tel.: +51 (01) 475-5453
E-Mail: vhe@autorex.com.pe

Chile

EMASA S.A.
Irrazával 259 – Ñuñoa
Santiago
Tel.: +56 (02) 520 3100
E-Mail: emasa@emasa.cl

Transporte

Únicamente envíe acumuladores si su carcasa no está dañada. Si los contactos no van protegidos cúbralos con cinta adhesiva y embale el acumulador de manera que éste no se pueda mover dentro del embalaje.

Preste atención a la obligación de identificar convenientemente el envío de acumuladores de iones de litio que pudiera existir en su país.

Eliminación

Los aparatos para jardín, accesorios y embalajes deberán someterse a un proceso de recuperación que respete el medio ambiente.

¡No arroje los aparatos para jardín, ni los cargadores, ni los acumuladores o pilas a la basura!

Sólo para los países de la UE:

Los aparatos eléctricos y electrónicos inservibles, así como los acumuladores/pilas defectuosos o agotados deberán acumularse por separado para ser sometidos a un reciclaje ecológico tal como lo marcan las Directivas Europeas 2002/96/CE y 2006/66/CE, respectivamente.

Los acumuladores/pilas agotados pueden entregarse directamente a su distribuidor habitual de Bosch:

España

Servicio Central de Bosch
Servilotec, S.L.
Polig. Ind. II, 27
Cabanillas del Campo
Tel.: +34 9 01 11 66 97

Acumuladores/pilas:**Iones de Litio:**

Observe las indicaciones comprendidas en el apartado "Transporte", página 50.

Reservado el derecho de modificación.

Indicações de segurança

Atenção! Leia atentamente as seguintes instruções. Familiarize-se com os elementos de comando e com a utilização do aparelho de jardinagem. Guarde as instruções de serviço em lugar seguro para uma utilização posterior.

Explicação dos símbolos do aparador de relva sem fio



Indicação geral de perigos.



Leia atentamente estas instruções de serviço.



Usar óculos de protecção.

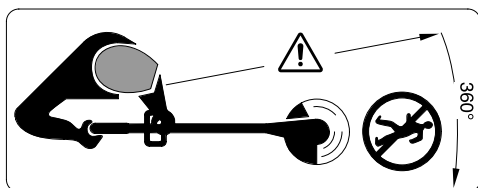

Observe que as pessoas ao redor não possam ser feridas por objectos catapultados para longe.

As pessoas ao redor devem ser mantidas suficientemente afastadas do aparelho de jardinagem.



Retirar o acumulador antes de executar tarefas de ajuste ou de limpeza no aparelho de jardinagem ou se o aparelho de jardinagem permanecer sem vigilância durante um longo tempo.



Não trabalhar na chuva e não deixar o aparador de relva sem fio ao ar livre na chuva.



Não usar o carregador se o cabo de rede estiver danificado.

Instruções de serviço específicas do aparelho

- ▶ Este aparelho de jardim não deve ser usado por pessoas (inclusive crianças) com limitadas capacidades físicas, sensoriais ou mentais ou com falta de experiência e/ou falta de conhecimento, a não ser que, sejam supervisionadas por uma pessoa responsável pela sua segurança ou que sejam instruídas por elas quanto à utilização do aparelho de jardim. Crianças deveriam ser vigiadas para assegurar que não brinquem com o aparelho de jardim.
- ▶ Jamais permitir que crianças ou pessoas não familiarizadas com as instruções utilizem o aparador de relva sem fio. É possível que directivas nacionais limitem a idade do operador. Quando não estiver em uso, o aparador de relva deverá ser guardado em local inacessível para crianças.
- ▶ Não usar o aparador de relva sem fio com os pés descalços, nem com sandalhas abertas, utilizar sempre sapatos firmes e calças compridas.
- ▶ Jamais trabalhar com o aparelho de jardinagem enquanto pessoas, especialmente crianças, ou animais e estiverem ao redor.
- ▶ O operador ou o utilizador é responsável por acidentes ou danos, se outras pessoas forem feridas e se as suas propriedades forem danificadas.
- ▶ Aguardar, até a lâmina em rotação para completamente, antes de tocá-la. Após desligar o motor, a lâmina continua a girar e pode causar lesões.
- ▶ Só trabalhe à luz do dia ou com boa iluminação artificial.
- ▶ Se possível, o aparador de relva sem fio não deve ser usado para cortar relva molhada.
- ▶ Desligar o aparador de relva sem fio ao transportá-lo da/para a superfície de trabalho.
- ▶ Só ligar o aparador de relva sem fio quando as mãos e os pés estiverem suficientemente afastados das lâminas em rotação.

52 | Português

- ▶ As mãos e os pés não devem se aproximar da lâmina em rotação.
- ▶ Jamais utilizar lâminas de corte metálicas neste aparelho.
- ▶ Jamais operar o aparador de relva sem fio com coberturas ou dispositivos de protecção danificados, nem se estes tiverem sido removidos.
- ▶ Após um golpe, deverá controlar se o aparelho apresenta desgastes ou danos e se necessário deixar que seja reparado antes da próxima utilização.
- ▶ O aparador de relva requer um controlo e uma manutenção em intervalos regulares.
- ▶ O aparador de relva sem fio só deve ser reparado por oficinas de serviço autorizadas.
- ▶ Assegure-se sempre de que as aberturas de ventilação estejam livres de restos de relva.
- ▶ Desligar o aparelho e retirar o acumulador:
 - sempre que deixar o aparelho sem vigilância
 - antes de substituir a lâmina
 - antes da limpeza, ou quando for efectuada qualquer tipo de trabalho no aparador de relva.
- ▶ **Assegure-se de que o aparelho de jardinagem esteja desligado antes de colocar o acumulador.** A introdução de um acumulador num aparelho de jardinagem ligado pode levar a acidentes.
- ▶ Guardar o aparelho em lugar seguro, seco e fora do alcance das crianças. Não colocar objectos sobre o aparelho.
- ▶ Por precaução deverá substituir as peças gastas ou danificadas.
- ▶ Assegure-se de que as peças substituídas sejam da Bosch.
- ▶ **Só devem ser utilizados acumuladores Bosch previstos para este aparelho de jardinagem.** A utilização de outros acumuladores pode levar a lesões e perigo de incêndio.
- ▶ **Não abrir o acumulador.** Há risco de um curto-circuito.



Proteger o acumulador contra calor, p. ex. também contra uma permanente radiação solar, fogo, água e humidade. Há risco de explosão.

- ▶ **Manter o acumulador que não está sendo utilizado afastado de cliques, moedas, chaves, parafusos ou outros pequenos objectos metálicos que possam causar um curto-circuito dos contactos.** Um curto-circuito entre os contactos do acumulador pode ter como consequência queimaduras ou fogo.
- ▶ **No caso de uma aplicação incorrecta pode sair líquido do acumulador. Evitar o contacto.** No caso de um contacto accidental, deverá enxaguar com água. Se o líquido entrar em contacto com os olhos, também deverá consultar um médico. Líquido do acumulador a escapar pode levar a irritações da pele ou queimaduras.
- ▶ **Em caso de danos e de utilização incorrecta do acumulador, podem escapar vapores. Arejar bem o local de trabalho e consultar um médico se forem constatados quaisquer sintomas.** É possível que os vapores irrite as vias respiratórias.
- ▶ **Só carregar acumuladores em carregadores recomendados pelo fabricante.** Para um carregador apropriado para um certo tipo de acumuladores há perigo de incêndio, se for utilizado para carregar outros acumuladores.
- ▶ **Se o acumulador estiver com defeito, o fluido poderá escorrer e danificar as peças adjacentes. Controlar as peças em questão.** Estas peças devem ser limpas e se necessário substituídas.
- ▶ **Só utilizar o acumulador junto com aparelho de jardinagem Bosch.** Só assim é que o seu acumulador estará protegido contra perigosa sobrecarga.

Indicações de segurança para carregadores



Manter o carregador afastado de chuva ou humidade. A infiltração de água num carregador aumenta o risco de choque eléctrico.

- ▶ **Só carregar acumuladores de íões de lítio ou acumuladores montados em produtos da Bosch, com as tensões indicadas nos dados técnicos.** Caso contrário, há risco de incêndio e explosão.
- ▶ **Manter o carregador limpo.** Há risco de choque eléctrico devido a sujidade.
- ▶ **Antes de cada utilização é necessário verificar o carregador, o cabo e a ficha. Não utilizar o carregador se forem verificados danos. Não abrir pessoalmente o carregador e só permita que seja reparado por pessoal qualificado e que só sejam utilizadas peças sobressalentes originais.** Carregadores, cabos e fichas danificados aumentam o risco de um choque eléctrico.
- ▶ **Não operar o carregador sobre uma base facilmente inflamável (p. ex. papel, tecidos etc.) ou em ambiente combustível.** Há perigo de incêndio devido ao aquecimento do carregador durante o carregamento.
- ▶ **Tomar conta das crianças e assegure-se de que as crianças não brinquem com o carregador.**
- ▶ **Crianças e pessoas com deficiências mentais ou físicas só devem utilizar o carregador sob supervisão ou se tiverem sido instruídas quanto à utilização.** Uma iniciação cuidadosa reduz o risco de erros de operação e de lesões.

Descrição de funções



Devem ser lidas todas as indicações de advertência e todas as instruções. O desrespeito das advertências e instruções apresentadas abaixo pode causar choque eléctrico, incêndio e/ou graves lesões.

Utilização conforme as disposições

O aparelho é destinado para cortar relva e ervas daninhas sob arbustos, assim como em taludes e ao longo de cantos que não podem ser alcançados com o corta-relvas.

A utilização conforme as disposições refere-se a uma temperatura ambiente entre 0 °C e 40 °C.

Volume de fornecimento

Retirar o aparelho de jardim cuidadosamente da embalagem e verificar se as seguintes peças se encontram no volume de fornecimento:

- Aparador de relva
- Capa de protecção
- Punho adicional ajustável (pré-montado)
- Prato de corte
- Lâmina de corte
- Instruções de serviço

Em certos modelos, o acumulador e o carregador estão incluídos no volume de fornecimento.

Entre em contacto com o seu revendedor se faltarem peças ou se houverem peças danificadas.

Componentes ilustrados

A numeração dos componentes ilustrados refere-se à apresentação do aparelho de jardim na página de esquemas.

- 1 Interruptor de ligar-desligar
- 2 Bloqueio de ligação para o interruptor de ligar-desligar
- 3 Punho
- 4 Parafuso, punho adicional
- 5 Punho adicional ajustável
- 6 Manga de aperto
- 7 Tubo
- 8 Aberturas de ventilação
- 9 Cabeçote do aparador
- 10 Lâmina de corte
- 11 Capa de protecção
- 12 Pedal para ajuste do ângulo do cabeçote do aparador
- 13 Indicação LED
- 14 Carregador
- 15 Acumulador
- 16 Número de série
- 17 Prato de corte
- 18 Pino
- 19 Arco de protecção

Acessórios apresentados ou descritos não pertencem ao volume de fornecimento padrão. Todos os acessórios encontram-se no nosso programa de acessórios.

54 | Português

Dados técnicos

Aparador de relva sem fio		ART 23 LI	ART 26 LI
Nº do produto		3 600 H78 K..	3 600 H78 L..
Nº de rotações em ponto morto	min ⁻¹	7500	7400
Punho ajustável		●	●
Ajuste angular para o cabeçote do aparador/ajuste para cortar cantos		●	●
Diâmetro de corte	cm	23	26
Peso conforme EPTA-Procedure 01/2003	kg	2,3	2,4
Número de série	Veja número de série 16 (placa de características) no aparelho de jardinagem		
Acumulador		Li-Iões	Li-Iões
Nº do produto			
- 1,3 Ah		2 607 336 037	2 607 336 039
- 1,5 Ah		-	2 607 336 207
Tensão nominal	V=	14,4	18
Capacidade			
- 2 607 336 037/... 039	Ah	1,3	1,3
- 2 607 336 207	Ah	-	1,5
Número de elementos do acumulador			
- 2 607 336 037/... 039		4	5
- 2 607 336 207		-	5
Tempo de carga (acumulador descarregado)	min	60 – 180	60 – 180
Carregador		AL 2215 CV	AL 2215 CV
Nº do produto			
	EU	2 607 225 471	2 607 225 471
	UK	2 607 225 473	2 607 225 473
	AU	2 607 225 475	2 607 225 475
Corrente de carga	mA	1500	1500
Faixa de temperatura de carga admissível	°C	0–45	0–45
Peso conforme EPTA-Procedure 01/2003	kg	0,4	0,4
Classe de protecção		□ / II	□ / II

Observar o número de produto na placa de características do seu aparelho de jardinagem. A designação comercial dos aparelhos de jardinagem individuais pode variar.

Aparador de relva sem fio		ART 23 LI	ART 26 LI
Carregador		AL 2204 CV	AL 2204 CV
Nº do produto	EU	2 607 225 273	2 607 225 273
	UK	2 607 225 275	2 607 225 275
	AU	2 607 225 277	2 607 225 277
Corrente de carga	mA	430	430
Faixa de temperatura de carga admissível	°C	0–45	0–45
Peso conforme EPTA-Procedure 01/2003	kg	0,7	0,7
Classe de protecção		□ / II	□ / II

Observar o número de produto na placa de características do seu aparelho de jardinagem. A designação comercial dos aparelhos de jardinagem individuais pode variar.

Informação sobre ruídos/vibrações

Valores de medição para ruídos, determinados conforme 2000/14/CE (1,60 m de altura, 1 m de distância).

O nível de ruído avaliado como A do aparelho é tipicamente: Nível de pressão acústica 80 dB(A); Nível de potência acústica 88 dB(A). Incerteza K=5 dB.

Valores totais de vibração (soma dos vectores de três direcções) determinados conforme EN 60335: valor de emissão de vibrações $a_h = 4 \text{ m/s}^2$, incerteza K=2,5 m/s^2 .

Declaração de conformidade

Declaramos sob nossa exclusiva responsabilidade, que o produto descrito nos “Dados técnicos” cumpre as seguintes normas ou documentos normativos: EN 60335 (aparelho sem fio) e EN 60335 (carregador de acumuladores) conforme as directivas 2006/95/CE, 2004/108/CE, 2006/42/CE, 2000/14/CE. 2000/14/CE: Nível de potência acústica garantido de 94 dB(A). Processo de avaliação da conformidade de acordo com o anexo VI.

Categoria de produto: 33

Entidade de inspecção mencionada: SRL, Sudbury England, Nr. 1088

Processo técnico em:
Bosch Lawn and Garden Ltd., PT-LG/EAE,
Stowmarket, Suffolk IP14 1EY, England

 07

Dr. Egbert Schneider
Senior Vice President
Engineering

Dr. Eckerhard Strötgen
Head of Product
Certification

Egbert Schneider *Eckerhard Strötgen*

Robert Bosch GmbH, Power Tools Division
D-70745 Leinfelden-Echterdingen
22.10.2010

Montagem

Para sua segurança

- ▶ **Atenção: Desligar o aparelho de jardinagem e remover o acumulador, antes de realizar trabalhos de ajuste ou de limpeza.**
- ▶ **A lâmina de corte ainda continua a funcionar durante alguns segundos após desligar o aparador de relva sem fio.**
- ▶ **Cuidado – não tocar nas lâminas de corte em rotação.**

Carregar o acumulador

- ▶ **Observar a tensão de rede!** A tensão da fonte de corrente deve coincidir com a chapa de identificação do carregador. Carregadores marcados para 230 V também podem ser operados com 220 V.

Só utilizar o carregador fornecido. Só este carregador é apropriado para os acumuladores de íões de lítio utilizados para o seu aparelho.

O acumulador está equipado com uma monitorização de temperatura que só permite uma carga na faixa de temperatura entre 0 °C e 45 °C. Desta forma é alcançada uma alta vida útil do acumulador.

Nota: O acumulador é fornecido parcialmente carregado. Para assegurar a completa potência do acumulador, o acumulador deverá ser carregado completamente no carregador antes da primeira utilização.

O acumulador de íões de lítio pode ser carregado a qualquer altura, sem que a sua vida útil seja reduzida. Uma interrupção do processo de carga não danifica o acumulador.

Retirar o acumulador (veja figura A)

Premir a tecla de destravamento do acumulador e retirar o acumulador **15** do aparelho puxando para trás.

Processo de carga (veja figura A)

O processo de carga começa assim que a ficha de rede do carregador for introduzida na tomada e o acumulador for em seguida colocado no carregador **14**.

Colocar o acumulador **15** no acumulador, como indicado na figura, primeiro com o lado da frente (●) e em seguida premir o lado posterior do acumulador **15** (⊗). Retirar o acumulador em sequência invertida.

Com o processo de carga inteligente, o estado de carga do acumulador é reconhecido automaticamente e o acumulador é carregado de acordo com a temperatura e com a tensão do acumulador, com a corrente de carga ideal.

Desta forma o acumulador é poupado e permanece completamente carregado, mesmo durante a arrecadação no carregador.

Nota: O processo de carga só pode ser realizado se a temperatura do acumulador estiver dentro da faixa de temperatura de carga admissível, veja trecho “Dados técnicos”.

Luz intermitente de indicação da carga do acumulador 13

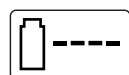

O processo de carga é sinalizado pelo **Piscar** da indicação de carga do acumulador **13**.

Luz permanente de indicação da carga do acumulador 13



A **Luz permanente** da indicação de carga do acumulador **13** sinaliza que o acumulador está completamente carregado **ou** que a temperatura do acumulador está além da faixa de temperatura de carga admissível e, portanto, não pode ser carregado. O acumulador será carregado logo que a faixa de temperatura admissível for alcançada.

Quando o acumulador não está introduzido, a **Luz permanente** da indicação de carga do acumulador **13** sinaliza que a ficha de rede está introduzida na tomada e que o carregador está pronto para funcionar.

Indicações para carregar

No caso de contínuos e repetidos ciclos de carga, sem interrupção, é possível que o carregador se esquente. Isto no entanto não tem importância e não apresenta qualquer defeito técnico do carregador.

Um período de funcionamento reduzido após o carregamento, indica que o acumulador está gasto e que deve ser substituído.

A “Electronic Cell Protection (ECP)” protege o acumulador de íões de lítio contra descarga total. O aparelho de jardim é desligado através de um disjuntor de protecção, logo que o acumulador estiver descarregado. A lâmina de corte não se movimentará mais.

⚠ ATENÇÃO Não continuar a premir o interruptor de ligar-desligar após o desligamento automático do aparelho de jardim. O acumulador pode ser danificado.

Montagem do aparelho

► Só recolocar o acumulador, quando o aparelho de relva sem fio estiver completamente montado.

- ▶ **Assegure-se de que o aparador de relva sem fio seja montado nesta sequência:**

Montagem da cobertura de protecção (veja figura B)

Colocar a capa de protecção **11** no cabeçote do aparador **9**.

- 1 Enganchar a cobertura de protecção no cabeçote do aparador e empurrá-la para trás.
- 2 Premir a cobertura de protecção para baixo, até engatar de forma segura (clique).

Montar o prato/lâmina de corte

Premir o prato de corte **17** sobre o veio de accionamento (clique). (veja figura C)

Colocar a lâmina **10** sobre a cavilha **18**, premir para baixo e puxar para fora, até engatar. (veja figura D)

Funcionamento

Colocação em serviço

- ▶ **Remover pedras, pedaços de madeira soltos e outros objectos da superfície a ser aparada.**
- ▶ **A lâmina de corte ainda continua a funcionar durante alguns segundos após desligar o aparador de relva sem fio. Aguardar até o motor/a lâmina de corte estar parada, antes de ligar novamente.**
- ▶ **Não desligar e religar repetidamente em curto espaço de tempo.**

Colocar o acumulador

Introduzir o acumulador no aparelho como apresentado na figura. O acumulador deve engatar perceptivelmente.

Ligar

Premir e manter premido o bloqueio de ligação **2** e accionar o interruptor de ligar-desligar **1**.

Soltar o bloqueio de ligação **2**.

Desligar

Soltar o interruptor de ligar-desligar **1**.

Nota: Após accionar o interruptor de ligar-desligar **1**, o motor arranca com um curto tempo de atraso.

Ajustar o aparelho

Utilização do punho móvel (veja figura E)

O punho móvel **5** pode ser colocado em diversas posições:

- 1 Para mudar a posição, deverá soltar o parafuso do punho **4** e ajustar o punho móvel **5**.
- 2 Apertar o parafuso do punho **4** e fixar o punho móvel **5** na posição ajustada.

Ajustar o comprimento do aparador (veja figura F)

- 1 Girar a bucha de aperto **6** 90°.
- 2 Para alongar deverá puxar o cabo de guia para fora, para encurtar deverá introduzir o cabo de guia. Reapertar a bucha de aperto **6**.

Ajustar o ângulo do cabeçote do aparador (veja figura G)

Para alterar o ângulo de corte, deverá premir o pedal **12** para baixo e girar o cabo de guia **7** para a posição desejada.

Soltar o pedal **12**.

Ajuste para cortar ao longo de cantos (ver figuras H-I)

I Ajustar o ângulo do cabeçote do aparador:

- 1 Premir o pedal **12** para baixo.
- 2 Colocar o cabo de guia **7** na posição mais baixa. Soltar novamente o pedal **12**.

I Deslocar o cabeçote do aparador:

- 1 Soltar a bucha de aperto **6**.
- 2 Girar o cabo de guia **7** 90° para ajustar o cabeçote do aparador **9** para cortar/cortar ao longo de cantos, como indicado na figura. Reapertar a bucha de aperto **6**.

Indicações de trabalho



Proteger o acumulador contra calor, como por exemplo, contra extrema incidência solar e fogo. O aparelho não trabalha abaixo de 0 °C ou acima de 45 °C!

Lâmina para cortar relva (veja figura J)

Deslocar o aparador de relva sem fio para a esquerda e para a direita e mantê-lo em distância suficiente do corpo.

O aparador de relva sem fio pode cortar eficientemente relva com até uma altura de 15 cm. Relva alta deve ser cortada em etapas.

Aparar cantos

Conduzir o aparador de relva sem fio ao longo do canto da relva. Evitar o contacto com superfícies firmes, pedras ou muros, pois isto pode acelerar o desgaste da lâmina.

Para uma melhor condução do aparelho, deverá utilizar o arco para protecção de árvores **19** como guia auxiliar (acessório). (veja figura K)

Cortar em volta de árvores e de arbustos (veja figura L)

► **Cortar cuidadosamente em volta de árvores e de arbustos, para que não entrem em contacto com a lâmina.** Plantas podem morrer se as suas cascas forem danificadas.

Para uma melhor condução do aparelho, deverá utilizar o arco para protecção de árvores **19** como guia auxiliar (acessório). (veja figura K)

Duração da carga do acumulador

A duração da carga do acumulador depende das condições de trabalho:



Leves condições:

até 800 metros (ART 23 LI)
até 1000 metros (ART 26 LI)

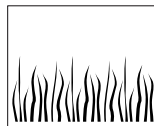

Médias condições:

até 350 metros (ART 23 LI)
até 440 metros (ART 26 LI)

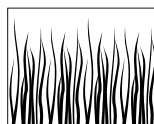

Severas condições:

até 60 metros (ART 23 LI)
até 75 metros (ART 26 LI)

Substituir as lâminas de corte (veja figura D)

► **Atenção: Retirar o acumulador antes de todos os trabalhos no aparelho de jardinagem.**

Para retirar a lâmina **10** gasta, deverá premir a lâmina para dentro, até pular para fora da cavilha **18**.

Livrar a cavilha **18** de todos restos de plásticos/de sujidade com uma lâmina afiada.

Para montar uma nova lâmina **10**, deverá colocar a lâmina **10** sobre a cavilha **18**, premir para baixo e puxar para fora até engatar.

Nota: Só utilizar lâminas de trabalho Bosch. Este desenvolvimento especial possui melhores propriedades de corte. Outras lâminas de corte levam a reduzidas potências de trabalho.

Busca de erros

A tabela a seguir apresenta os sintomas de erros, as possíveis causas, assim como a solução correcta, se porventura o seu aparelho de jardinagem não funcionar correctamente. Se não for possível localizar e eliminar o problema com estas informações, dirija-se a sua oficina de serviço pós-venda.

► **Atenção: Antes de tentar localizar o erro, deverá desligar o aparelho de jardinagem e retirar o acumulador.**

Sintomas	Possível causa	Solução
A cobertura de protecção não pode ser puxada sobre o prato de corte	Montagem incorrecta	Remover o prato de corte e montar novamente a cobertura de protecção, veja também "Montagem"
O aparador de relva não funciona	Carregar o acumulador	Carregar o acumulador, veja também as "Instruções para carregar"
	Acumulador muito frio/muito quente	Permitir que o acumulador se aqueça/arrefeça
O aparador de relva funciona com interrupções	A cablagem interna do aparelho de jardinagem está com defeito	Dirija-se a uma oficina de serviço pós-venda
	Interruptor de ligar-desligar com defeito	Dirija-se a uma oficina de serviço pós-venda
Fortes vibrações/ruídos	Aparelho de jardinagem com defeito	Dirija-se a uma oficina de serviço pós-venda
	Lâmina quebrada	Substituir a lâmina
A duração de corte por carga do acumulador é curta demais	O acumulador não foi utilizado por muito tempo ou só foi utilizado durante curto tempo	Carregar completamente o acumulador, veja também as instruções para carregar
	Relva alta demais	Cortar em etapas
	Acumulador gasto	Substituir o acumulador
A lâmina não se movimenta	Carregar o acumulador	Carregar o acumulador, veja também as "Instruções para carregar"
	Aparelho de jardinagem com defeito	Dirija-se a uma oficina de serviço pós-venda
O aparelho de jardinagem não corta	Lâmina quebrada	Substituir a lâmina
	O acumulador não está completamente carregado	Carregar o acumulador, veja também as "Instruções para carregar"
	A relva se enrolou em volta do prato de corta	Remover a relva

Sintomas	Possível causa	Solução
A indicação de carga do acumulador 13 está permanentemente ligada	O acumulador não foi (correctamente) colocado	Colocar o acumulador correctamente no carregador
Nenhum processo de carga possível	Contactos do acumulador sujos	Limpar os contactos do acumulador, p. ex. colocando e retirando repetidamente o acumulador, se necessário substituir o acumulador
	Acumulador com defeito	Substituir o acumulador
A indicação de carga do acumulador 13 não se ilumina	A ficha de rede do carregador não está (correctamente) introduzida	Introduzir a ficha de rede (totalmente) na tomada
	Tomada, cabo de rede ou carregador com defeito	Controlar a tensão de rede, se necessário, permitir que o carregador seja controlado por uma oficina de serviço autorizada para ferramentas eléctricas Bosch

Manutenção e serviço

Manutenção e limpeza

- ▶ **Atenção: Retirar o acumulador antes de todos os trabalhos no aparelho de jardinagem.**

Nota: Executar os seguintes trabalhos de manutenção em intervalos regulares para assegurar uma utilização longa e fiável.

Controlar regularmente o aparelho de jardim quanto a defeitos evidentes, como por exemplo fixações soltas e componentes gastos ou danificados.

Verificar se tampas, coberturas e dispositivos de protecção não estão danificados e se estão colocados correctamente. Executar eventuais trabalhos de manutenção e de reparação necessários antes da utilização.

Se o aparelho de jardim falhar apesar de cuidadosos processos de fabricação e de teste, a reparação deverá ser executada por uma oficina de serviço autorizada para aparelhos de jardim Bosch.

Para todas as questões e encomendas de peças sobressalentes é imprescindível indicar o número de produto de 10 dígitos como consta na placa de características do aparelho de jardim.

Após o processo de trabalho/arrecadação

- ▶ **Atenção: Desligar o aparelho de jardinagem e remover o acumulador. Assegurar-se de que o acumulador seja removido antes do aparelho ser guardado.**

Limpar bem o exterior do aparador de relva com uma escova macia e um pano. Não usar água nem soluções ou produtos de polimento. Remover todos os acúmulos de relva e de partículas, especialmente das aberturas de ventilação **8**.

Colocar o aparelho de lado e limpar a capa de protecção **11** por dentro. Remover aderências compactas de relva com um pedaço de madeira ou de plástico.

Verificar se tampas, coberturas e dispositivos de protecção não estão danificados e se estão colocados correctamente. Executar eventuais trabalhos de manutenção e de reparação necessários antes da utilização.

O acumulador deveria ser guardado a uma temperatura entre 0 °C e 45 °C.

Serviço pós-venda e assistência ao cliente

O serviço pós-venda responde às suas perguntas a respeito de serviços de reparação e de manutenção do seu produto, assim como das peças sobressalentes. Desenhos explodidos e informações sobre peças sobressalentes encontram-se em:

www.bosch-garden.com

A nossa equipa de consultores Bosch esclarece com prazer todas as suas dúvidas a respeito da compra, aplicação e ajuste dos produtos e acessórios.

Portugal

Robert Bosch LDA
Avenida Infante D. Henrique
Lotes 2E – 3E
1800 Lisboa
Tel.: +351 (021) 8 50 00 00
Fax: +351 (021) 8 51 10 96

Brasil

Robert Bosch Ltda.
Caixa postal 1195
13065-900 Campinas
Tel.: +55 (0800) 70 45446
www.bosch.com.br/contacto

Transporte

Só enviar acumuladores se a carcaça não estiver danificada. Colar os contactos abertos e embalar o acumulador de modo que não possa se deslocar dentro da embalagem.

Para enviar os acumuladores de íões de lítio é possível que haja uma obrigação de identificação. Observe por favor as directivas nacionais vigentes.

Eliminação

Os aparelhos de jardim, os acessórios e as embalagens devem ser dispostos para uma reciclagem ecológica de matérias primas.

Não deitar os aparelhos de jardinagem, carregadores e acumuladores/pilhas no lixo doméstico!

Apenas países da União Europeia:



Conforme as Directivas Europeias 2002/96/CE relativa aos resíduos aparelhos eléctricos e electrónicos velhos e conforme a directiva europeia 2006/66/CE relativa a acumuladores/pilhas defeituosos ou gastos, estes devem ser recolhidos separadamente e conduzidos a uma reciclagem ecológica.

Acumuladores/pilhas:



Íões de lítio:

Observar as indicações no capítulo “Transporte”, Página 61.

Sob reserva de alterações.

Norme di sicurezza

Attenzione! Leggere attentamente le istruzioni sotto indicate. Acquisire dimestichezza con gli elementi di comando ed il corretto utilizzo dell'apparecchio per il giardinaggio. Conservare in luogo sicuro il presente manuale di istruzioni d'uso per ogni necessità futura.

Spiegazione dei simboli applicati sul tosaerba a batteria



Allarme generale di pericolo.



Leggere le istruzioni d'uso.



Portare occhiali di protezione.

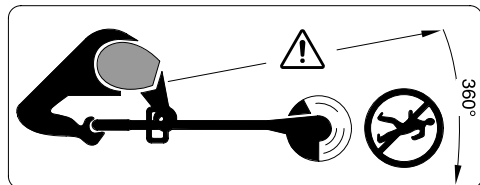

Attenzione a non mettere in pericolo l'incolumità di persone che si trovano nelle vicinanze attraverso corpi lanciati o fatti volare per aria.

Fare in modo che persone che si trovano nelle vicinanze rimangano a distanza di sicurezza dall'apparecchio per il giardinaggio.



Prima di effettuare interventi di regolazione o pulizia sull'apparecchio per il giardinaggio oppure se lo stesso rimane per un periodo di tempo incustodito estrarre sempre la batteria ricaricabile.



Non utilizzare il tosaerba a batteria quando piove né lasciarlo all'aperto sotto la pioggia.



Non utilizzare il caricabatteria in caso dovesse essere danneggiato oppure usurato.

Istruzioni di sicurezza specifiche per la macchina

► Questo apparecchio per il giardinaggio non è destinato all'uso da parte di persone (bambini compresi) con capacità fisiche, sensoriali o mentali ridotte oppure a cui manchi esperienza e/o conoscenza, se le stesse non sono sorvegliate oppure istruite relativamente all'uso dell'apparecchio per il giardinaggio da parte di una persona responsabile per la loro sicurezza.

I bambini dovrebbero essere sorvegliati per assicurarsi che non giochino con l'apparecchio per il giardinaggio.

► Non permettere di utilizzare tosaerba a batteria a bambini e neppure ad adulti che non abbiano preso visione delle presenti istruzioni. Le norme nazionali locali prevedono eventualmente dei limiti di restrizione circa l'età dell'operatore. Quando non lo si usa, conservare il tosaerba a batteria in modo che non sia accessibile a bambini.

► Mai utilizzare il tosaerba a batteria a piedi nudi né calzando sandali aperti ma portare sempre scarpe di sicurezza e pantaloni lunghi.

► Non utilizzare mai l'apparecchio per il giardinaggio quando nelle immediate vicinanze vi sono persone ed in modo particolare bambini oppure animali domestici.

► L'operatore o l'utente è responsabile degli incidenti o dei rischi in cui possono incorrere le altre persone o le loro proprietà.

► Prima di toccarlo con le mani, attendere prima che la lama di taglio in rotazione si sia fermata completamente. La lama di taglio continua a ruotare dopo lo spegnimento del motore e può provocare incidenti.

► Procedere alla tosatura dell'erba solamente di giorno o con una buona illuminazione artificiale.

► Evitare possibilmente di utilizzare il tosaerba a batteria quando l'erba è bagnata.

► Spegnerne sempre il tosaerba a batteria quando lo si trasporta dal/al luogo di lavoro.

► Prima della messa in funzione, allontanare le mani ed i piedi dalla lama in rotazione.

- ▶ Mai avvicinare le mani ed i piedi alla lama in rotazione.
- ▶ Con questo tosaerba è vietato utilizzare frese elicoidali in metallo.
- ▶ Mai utilizzare il tosaerba a batteria con coperture oppure dispositivi di protezione danneggiati oppure quando questi dovessero essere stati tolti.
- ▶ Prima d'usare l'apparecchio, e successivamente ad un urto/colpo, esaminare lo stesso per verificare se è consumato o se riporta eventuali danni; se del caso, provvedere alle riparazioni necessarie.
- ▶ Controllare e sottoporre a manutenzione regolarmente il tosaerba a batteria.
- ▶ Il tosaerba a batteria può essere riparato solo presso officine autorizzate addette al Servizio.
- ▶ Accertarsi sempre che le feritoie di ventilazione siano completamente libere da resti di erba.
- ▶ Spegnerne ed estrarre la batteria ricaricabile:
 - ogniqualvolta si lascia la macchina incustodita
 - prima della sostituzione della lama di taglio
 - prima di un intervento di pulizia oppure quando si interviene sul tosaerba a batteria.
- ▶ **Assicurarsi che l'apparecchio per il giardinaggio sia spento prima di inserire la batteria ricaricabile.** L'inserimento di una batteria ricaricabile in un apparecchio per il giardinaggio acceso può causare incidenti.
- ▶ Conservare l'apparecchio in luogo sicuro, asciutto e al di fuori della portata di bambini. Non deporre ulteriori oggetti sopra all'apparecchio.
- ▶ A titolo di sicurezza, sostituire le parti usurate o danneggiate.
- ▶ Accertarsi che le parti di ricambio montate siano approvate da Bosch.
- ▶ **Utilizzare esclusivamente batterie ricaricabili Bosch previste per questo apparecchio per il giardinaggio.** L'impiego di batterie ricaricabili diverse da quelle consigliate potrà comportare il pericolo di lesioni e d'incendio.
- ▶ **Non aprire la batteria.** Vi è il pericolo di un corto circuito.
 -  **Proteggere la batteria ricaricabile dal calore, p. es. anche dall'irradiazione solare continuo, dal fuoco, dall'acqua e dall'umidità.** Esiste pericolo di esplosione.
- ▶ **Non avvicinare batterie non utilizzate a fermagli, monete, chiavi, chiodi, viti oppure altri piccoli oggetti metallici che potrebbero provocare un cavallottamento dei contatti.** Un corto circuito tra i contatti delle batterie ricaricabili può provocare bruciateure oppure lo sviluppo di incendi.
- ▶ **In caso d'impiego errato si provoca il pericolo di fuoriuscita di liquido dalla batteria ricaricabile. Evitarne assolutamente il contatto.** In caso di contatto accidentale, sciacquare accuratamente con acqua. Rivolgersi immediatamente al medico, qualora il liquido dovesse entrare in contatto con gli occhi. Il liquido fuoriuscito dalla batteria ricaricabile potrà causare irritazioni cutanee o ustioni.
- ▶ **In caso di difetto e di uso improprio della batteria ricaricabile vi è il pericolo di una fuoriuscita di vapori. Far entrare aria fresca e farsi visitare da un medico in caso di disturbi.** I vapori possono irritare le vie respiratorie.
- ▶ **Ricaricare le batterie ricaricabili solo ed esclusivamente nei dispositivi di carica consigliati dal produttore.** Per un dispositivo di ricarica previsto per un determinato tipo di batteria sussiste il pericolo di incendio se viene utilizzato con un tipo diverso di batteria ricaricabile.
- ▶ **In caso di batterie difettose vi può essere una fuoriuscita di liquidi che possono umettare oggetti vicini. Controllare le relative parti.** Pulire queste parti e, se il caso, sostituirle.
- ▶ **Utilizzare la batteria ricaricabile esclusivamente insieme all'apparecchio per il giardinaggio Bosch.** Solo in questo modo la batteria ricaricabile viene protetta da sovraccarico pericoloso.

Indicazioni di sicurezza per caricabatteria



Custodire il caricabatteria al riparo dalla pioggia o dall'umidità. L'eventuale infiltrazione di acqua in un caricabatteria va ad aumentare il rischio d'insorgenza di scosse elettriche.

- ▶ **Ricaricare esclusivamente batterie ricaricabili agli ioni di litio Bosch oppure batterie ricaricabili montate nei prodotti Bosch con le tensioni indicate nei dati tecnici.** In caso contrario esiste pericolo di incendio ed esplosione.
- ▶ **Avere cura di mantenere il caricabatteria sempre pulito.** Attraverso accumuli di sporcizia si crea il pericolo di una scossa elettrica.
- ▶ **Prima di ogni impiego controllare il caricabatteria, il cavo e la spina. Non utilizzare il caricabatteria in caso doveste riscontrare dei danni. Non aprire mai personalmente il caricabatteria e farlo riparare soltanto da personale qualificato e soltanto con pezzi di ricambio originali.** In caso di caricabatterie per batterie, cavi e spine danneggiate si aumenta il pericolo di una scossa elettrica.
- ▶ **Non utilizzare il caricabatteria su basi facilmente infiammabili (p. es. carta, tessuti ecc.) oppure in ambienti infiammabili.** Per via del riscaldamento del caricabatteria che si ha durante la fase di ricarica si viene a creare il pericolo di incendio.
- ▶ **Sorvegliare i bambini ed assicurarsi che gli stessi non giochino con la stazione di ricarica.**
- ▶ **Bambini e persone con capacità mentali o fisiche ridotte possono utilizzare la stazione di ricarica esclusivamente sotto sorveglianza oppure se sono state istruite relativamente all'uso.** Un'istruzione accurata riduce usi errati e lesioni.

Descrizione del funzionamento



Leggere tutte le avvertenze di pericolo e le istruzioni operative. In caso di mancato rispetto delle avvertenze di pericolo e delle istruzioni operative si potrà creare il pericolo di scosse elettriche, incendi e/o incidenti gravi.

Uso conforme alle norme

L'utensile è idoneo per tagliare erba ed erbacce sotto cespugli nonché su scarpate e bordi non accessibili al tosaerba.

L'uso corretto si riferisce ad una temperatura ambientale tra 0 °C e 40 °C.

Volume di fornitura

Estrarre con attenzione dall'imballaggio l'apparecchio per il giardinaggio e controllare che i seguenti componenti siano completi:

- Tosaerba
- Calotta di protezione
- Impugnatura regolabile (montata)
- Disco portalama
- Lama di taglio
- Istruzioni per l'uso

Batteria ricaricabile e stazione di ricarica sono contenute nel volume di fornitura di determinate esecuzioni.

In caso che un qualsiasi elemento dovesse mancare oppure dovesse essere danneggiato, mettersi in contatto con il rivenditore presso il quale avete acquistato la macchina.

Componenti illustrati

La numerazione dei componenti si riferisce all'illustrazione dell'apparecchio per il giardinaggio riportata sulla pagina con la rappresentazione grafica.

- 1 Interruttore di avvio/arresto
- 2 Pulsante di sicurezza dell'interruttore di avvio/arresto
- 3 Impugnatura
- 4 Vite dell'impugnatura

- | | |
|--|---------------------------------|
| 5 Impugnatura regolabile | 14 Dispositivo di carica |
| 6 Bussola di fissaggio | 15 Batteria ricaricabile |
| 7 Tubo | 16 Numero di serie |
| 8 Feritoie di ventilazione | 17 Disco portalama |
| 9 Testa del tosaerba | 18 Perno |
| 10 Lama di taglio | 19 Staffa di protezione |
| 11 Cuffia di protezione | |
| 12 Pedale per la regolazione dell'angolo della testa del tosaerba | |
| 13 Spia LED | |

L'accessorio illustrato oppure descritto non è compreso nel volume di fornitura standard. L'accessorio completo è contenuto nel nostro programma accessori.

Dati tecnici

Tosaerba a batteria		ART 23 LI	ART 26 LI
Codice prodotto		3 600 H78 K..	3 600 H78 L..
Numero di giri a vuoto	min ⁻¹	7500	7400
Impugnatura regolabile		●	●
Regolazione dell'angolo della testa del tosaerba/Regolazione per il taglio di bordi		●	●
Diametro del taglio	cm	23	26
Peso in funzione della EPTA-Procedure 01/2003	kg	2,3	2,4
Numero di serie		Vedi numero di serie 16 (targhetta del tipo) sull'apparecchio per giardinaggio	
Batteria ricaricabile		Li-Ionen	Li-Ionen
Codice prodotto			
- 1,3 Ah		2 607 336 037	2 607 336 039
- 1,5 Ah		-	2 607 336 207
Tensione nominale	V=	14,4	18
Autonomia			
- 2 607 336 037/... 039	Ah	1,3	1,3
- 2 607 336 207	Ah	-	1,5
Numero degli elementi della batteria ricaricabile			
- 2 607 336 037/... 039		4	5
- 2 607 336 207		-	5
Tempo di ricarica (a batteria scaricata)	min	60 – 180	60 – 180

Si prega di tenere presente il codice prodotto applicato sulla targhetta di identificazione dell'apparecchio per il giardinaggio. Le denominazioni commerciali di apparecchi per il giardinaggio possono essere differenti.

66 | Italiano

Tosaerba a batteria		ART 23 LI	ART 26 LI
Stazione di ricarica		AL 2215 CV	AL 2215 CV
Codice prodotto	EU	2 607 225 471	2 607 225 471
	UK	2 607 225 473	2 607 225 473
	AU	2 607 225 475	2 607 225 475
Corrente di carica	mA	1500	1500
Campo ammesso di temperatura di ricarica	°C	0–45	0–45
Peso in funzione della EPTA-Procedure 01/2003	kg	0,4	0,4
Classe di sicurezza		□ / II	□ / II
Stazione di ricarica		AL 2204 CV	AL 2204 CV
Codice prodotto	EU	2 607 225 273	2 607 225 273
	UK	2 607 225 275	2 607 225 275
	AU	2 607 225 277	2 607 225 277
Corrente di carica	mA	430	430
Campo ammesso di temperatura di ricarica	°C	0–45	0–45
Peso in funzione della EPTA-Procedure 01/2003	kg	0,7	0,7
Classe di sicurezza		□ / II	□ / II

Si prega di tenere presente il codice prodotto applicato sulla targhetta di identificazione dell'apparecchio per il giardinaggio. Le denominazioni commerciali di apparecchi per il giardinaggio possono essere differenti.

Informazioni sulla rumorosità e sulla vibrazione

Valori misurati per la rumorosità rilevati conformemente alla norma 2000/14/CE (1,60 m altezza, 1,0 m distanza).

Il livello di rumore stimato A dell'apparecchio ammonta normalmente: Livello di pressione acustica 80 dB(A); livello di potenza sonora 88 dB(A). Incertezza della misura K=5 dB.

Valori totali delle oscillazioni (somma di vettori in tre direzioni) rilevati conformemente alla norma EN 60335:

valore di emissione dell'oscillazione $a_h = 4 \text{ m/s}^2$, incertezza della misura K=2,5 m/s^2 .

Dichiarazione di conformità

Assumendone la piena responsabilità, dichiariamo che il prodotto descritto nei «Dati tecnici» è conforme alle seguenti normative oppure ai relativi documenti: EN 60335 (apparecchio a batteria ricaricabile) e EN 60335 (stazione di carica

per batterie) in base alle prescrizioni delle direttive 2006/95/CE, 2004/108/CE, 2006/42/CE, 2000/14/CE.

2000/14/CE: Livello di potenza sonora garantito 94 dB(A). Procedimento di valutazione della conformità secondo appendice VI.

Categoria di prodotto: 33

Ufficio di sorveglianza tecnica: SRL, Sudbury England, Nr. 1088

Fascicolo tecnico presso:
Bosch Lawn and Garden Ltd., PT-LG/EAE,
Stowmarket, Suffolk IP14 1EY, England

CE 07

Dr. Egbert Schneider
Senior Vice President
Engineering

Dr. Eckerhard Strötgen
Head of Product
Certification

Egbert Schneider *Eckerhard Strötgen*

Robert Bosch GmbH, Power Tools Division
D-70745 Leinfelden-Echterdingen
22.10.2010

Montaggio

Per la Vostra sicurezza

- ▶ **Attenzione: Prima di effettuare interventi di regolazione o pulizia spegnere l'apparecchio per il giardinaggio ed estrarre sempre la batteria ricaricabile.**
- ▶ **Una volta spento il tosaerba a batteria, la lama di taglio continua a girare per alcuni secondi.**
- ▶ **Attenzione – mai toccare la lama di taglio in rotazione.**

Caricare la batteria

- ▶ **Osservare la tensione di rete!** La tensione della rete deve corrispondere a quella indicata sulla stazione di ricarica. Stazioni di ricarica previste per l'uso con 230 V possono essere azionate anche a 220 V.

Utilizzare solo il caricabatteria fornito insieme all'elettrotensile. Solo questo caricabatteria è previsto per la batteria Li-Ion utilizzata per questo elettrotensile.

La batteria ricaricabile è dotata di un sensore per il controllo della temperatura che permette operazioni di ricarica solo entro un campo di temperatura tra 0 °C e 45 °C. In questo modo si permette di raggiungere una lunga durata della batteria.

Nota bene: La batteria ricaricabile viene fornita parzialmente carica. Per garantire l'intera potenza della batteria ricaricabile, prima del primo impiego ricaricare completamente la batteria ricaricabile nella stazione di ricarica.

La batteria ricaricabile a ioni di litio può essere ricaricata in qualsiasi momento senza ridurne la durata. Un'interruzione dell'operazione di ricarica non danneggia la batteria ricaricabile.

Rimozione della batteria ricaricabile (vedi figura A)

Premere il tasto di sbloccaggio ed estrarre la batteria ricaricabile **15** dall'elettrotensile verso la parte posteriore.

Processo di ricarica (vedi figura A)

L'operazione di ricarica inizia non appena la spina di rete viene inserita nella presa per la corrente e la batteria viene inserita nella sede di ricarica **14**.

Procedendo come indicato nell'illustrazione, applicare prima la batteria ricaricabile **15** nella parte anteriore della stazione di ricarica (●) e poi premere la batteria ricaricabile **15** verso il basso (⊙). Per estrarre la batteria ricaricabile, procedere seguendo l'ordine inverso.

Grazie all'intelligente procedimento di ricarica, lo stato di ricarica della batteria viene riconosciuto automaticamente e l'operazione di ricarica avviene con la rispettiva ottimale corrente di carica in base alla temperatura della batteria e della tensione.

Questa procedura consente di non sottoporre a sforzi eccessivi la batteria che in caso di deposito nella stazione di ricarica resta sempre completamente carica.

Nota bene: L'operazione di ricarica è possibile solo se la temperatura della batteria è nell'ambito del campo ammesso di temperatura di ricarica, vedere paragrafo «Dati tecnici».

Led indicatore di carica della batteria ad intermittenza 13

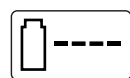

L'operazione di ricarica viene segnalata attraverso **lampeggi a ritmo alternato** del led indicatore di carica della batteria **13**.

Led indicatore di carica della batteria sempre acceso 13



La **luce continua** del led indicatore di carica della batteria **13** segnala che la batteria ricaricabile è completamente carica **oppure** che la temperatura della batteria ricaricabile si trova al di fuori del campo della temperatura di ricarica ammesso e che per questo motivo non può essere ricaricata. Non appena si raggiunge il campo di temperatura ammesso, inizia di nuovo l'operazione di ricarica della batteria.

Quando la batteria ricaricabile non è inserita, la **luce continua** del led indicatore di carica della batteria **13** sta ad indicare che la spina di collegamento alla rete è inserita nella presa di alimentazione e che la stazione di ricarica è pronta per l'esercizio.

Istruzioni per la ricarica

In caso di cicli di ricarica continui oppure in caso di operazioni di ricarica successivi senza interruzioni, la stazione di ricarica si può riscaldare. Questo fatto non è comunque preoccupante e non è indice di un difetto tecnico della stazione di ricarica.

Una sensibile riduzione della durata del funzionamento dopo l'operazione di ricarica sta ad indicare che la batteria ricaricabile dovrà essere sostituita.

La batteria ricaricabile Li-Ion è protetta dalla «Electronic Cell Protection (ECP)» contro lo scaricamento totale. In caso di batteria scarica, l'apparecchio per il giardinaggio si spegne tramite un interruttore automatico. La lama da taglio non si muove più.

⚠ ATTENZIONE Dopo lo spegnimento automatico dell'apparecchio per il giardinaggio non continuare a premere l'interruttore di avvio/arresto. La batteria ricaricabile potrebbe venir danneggiata.

Montaggio dell'elettrotensile

- ▶ **Applicare la batteria ricaricabile solo dopo aver assemblato completamente il tosaerba a batteria.**
- ▶ **Accertarsi che il tosaerba a batteria venga assemblato secondo il seguente ordine:**

Montaggio della calotta di protezione (vedi figura B)

Applicare la calotta di protezione **11** sulla testa del tosaerba **9**.

- ❶ Agganciare la calotta di protezione alla testa del tosaerba e spingerla all'indietro.
- ❷ Premere la calotta di protezione verso il basso fino a quando questa arriverà a fare presa (clic).

Montaggio disco portalama/lama di taglio

Premere il disco portalama **17** sull'alberino di trasmissione (clic). (vedi figura C)

Applicare la lama di taglio **10** sul perno **18**, premerlo verso il basso e tirarlo all'esterno fino a quando arriverà a fare presa. (vedi figura D)

Uso

Messa in funzione

- ▶ **Togliere pietre, pezzetti di legno ed ogni altro tipo di oggetti che possibilmente giacciono sulla superficie da tagliare.**
- ▶ **Una volta spento il tosaerba a batteria, la lama di taglio continua a girare per alcuni secondi. Prima di riaccendere nuovamente il tosaerba a batteria, attendere che il motore e la lama di taglio si siano fermati completamente.**
- ▶ **Non avviare nuovamente la macchina subito dopo averla disinserita.**

Applicazione della batteria ricaricabile

Inserire la batteria nell'elettrotensile come da illustrazione. La batteria deve arrivare a fare presa (clic).

Accensione

Premere il tasto di bloccaggio per interruttore di avvio/arresto **2**, tenerlo premuto e premere l'interruttore di avvio/arresto **1**.

Rilasciare il tasto di bloccaggio per interruttore di avvio/arresto **2**.

Spegnimento

Rilasciare l'interruttore di avvio/arresto **1**.

Nota bene: Dopo l'azionamento dell'interruttore di avvio/arresto **1** il motore si mette in moto dopo un piccolo ritardo.

Regolazione

Utilizzo dell'impugnatura regolabile (vedi figura E)

L'impugnatura regolabile **5** può essere messa in diverse posizioni:

- ❶ Per modificarne la posizione, allentare la vite dell'impugnatura **4** e spostare l'impugnatura regolabile **5**.
- ❷ Avvitare forte la vite dell'impugnatura **4** per fissare l'impugnatura regolabile **5** alla posizione scelta.

Regolazione della lunghezza di tosatura (vedi figura F)

- ❶ Ruotare la bussola di fissaggio **6** di 90°.
- ❷ Per allungare estrarre la barra di guida e per accorciare, inserire la barra di guida spingendola. Serrare di nuovo forte la bussola di fissaggio **6**.

Regolazione dell'angolo della testa del tosaerba (vedi figura G)

Per modificare l'angolo di inclinazione del taglio, premere verso il basso il pedale **12** e ruotare la barra di guida **7** alla posizione richiesta.

Rilasciare il pedale **12**.

Regolazione per il taglio di bordi (vedi figure H-I)

H Regolazione dell'angolo della testa del tosaerba:

- ❶ Premere verso il basso il pedale **12**.
- ❷ Portare la barra di guida **7** alla posizione più bassa. Rilasciare il pedale **12**.

I Spostamento della testa del tosaerba:

- ❶ Allentare la bussola di fissaggio **6**.
- ❷ Ruotare la barra di guida **7** di 90° per poter regolare la testa del tosaerba **9** come illustrato per il taglio/taglio di bordi. Serrare di nuovo forte la bussola di fissaggio **6**.

Indicazioni operative



Proteggere la batteria ricaricabile da calore troppo forte, p. es. anche da continue radiazioni solari e dal fuoco. L'elettro utensile non funziona ad una temperatura inferiore di 0 °C oppure superiore di 45 °C!

Taglio di erba (vedi figura J)

Operare con il tosaerba a batteria spostandolo verso sinistra e verso destra avendo cura di tenerlo sempre ad una distanza sufficiente dal corpo.

Il tosaerba a batteria può tagliare con efficacia l'erba fino ad un'altezza di 15 cm. In caso di erba più alta, tagliarla in diversi fasi.

Tosatura di bordi

Guidare il tosaerba a batteria lungo il bordo del prato. Evitare il contatto con superfici resistenti, sassi o muri in quanto verrebbe accelerata l'usura della lama.

Per poter operare più facilmente, utilizzare la staffa di protezione per piante **19** come supporto guida (accessorio). (vedi figura K)

Tagli intorno ad alberi e cespugli (vedi figura L)

► **Operare con attenzione quando si taglia intorno ad alberi oppure cespugli in modo da evitare un contatto con la lama di taglio.** Le piante possono morire se se ne danneggia la corteccia.

Per poter operare più facilmente, utilizzare la staffa di protezione per piante **19** come supporto guida (accessorio). (vedi figura K)

Autonomia della batteria ricaricabile

L'autonomia della batteria ricaricabile dipende dalle condizioni di lavoro:

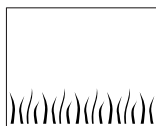

Condizioni facili:

fino a 800 metri (ART 23 LI)
fino a 1000 metri (ART 26 LI)

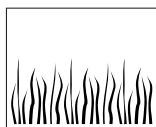

Condizioni medie:

fino a 350 metri (ART 23 LI)
fino a 440 metri (ART 26 LI)

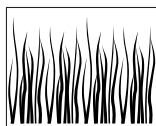

Condizioni difficili:

fino a 60 metri (ART 23 LI)
fino a 75 metri (ART 26 LI)

Sostituzione della lama di taglio (vedi figura D)

► **Attenzione:** Prima di eseguire qualsiasi lavoro sull'apparecchio per il giardinaggio estrarre la batteria ricaricabile.

Per rimuovere la lama di taglio usurata **10**, premere la lama di taglio verso l'interno fino a farla saltare fuori dal perno **18**.

Utilizzando un coltello tagliente liberare il perno **18** da ogni resto di plastica/accumuli di sporcizia.

Per montare una nuova lama di taglio **10**, applicare la lama di taglio **10** sul perno **18**, premerla verso il basso e tirarla verso l'esterno fino a quando se ne percepisce l'incastro.

Nota bene: Utilizzare esclusivamente lame di ricambio Bosch. Questo sistema speciale è dotato di migliori caratteristiche di taglio. Altri tipi di lame da taglio portano ad una peggiore prestazione di lavoro.

Individuazione dei guasti e rimedi

La tabella che segue illustra i problemi che si evidenziano in caso di guasto, la causa possibile nonché il rimedio corretto qualora l'apparecchio per il giardinaggio non dovesse funzionare correttamente. Qualora non fosse possibile, in base alla stessa, localizzare ed eliminare il problema, rivolgersi all'officina Service.

► **Attenzione:** Prima di iniziare la ricerca della causa del guasto spegnere l'apparecchio per il giardinaggio ed estrarre la batteria ricaricabile.

Problema	Possibili cause	Rimedi
La calotta di protezione non può essere tirata sopra il disco portalama	Montaggio errato	Rimuovere il disco portalama e rimontare la calotta di protezione, vedere anche «Montaggio»
Il tosaerba non funziona	Batteria scaricata	Caricare la batteria, vedere anche le «Istruzioni per la ricarica»
	Batteria troppo fredda/troppo calda	Riscaldare/raffreddare la batteria
Il tosaerba funziona con interruzioni	Cablaggio interno dell'apparecchio per il giardinaggio difettoso	Contattare il centro assistenza clienti
	Interruttore di avvio/arresto difettoso	Contattare il centro assistenza clienti
Vibrazioni e rumore eccessivi	Apparecchio per il giardinaggio difettoso	Contattare il centro assistenza clienti
	La lama di taglio è rotta	Sostituire la lama di taglio

Problema	Possibili cause	Rimedi
La durata di taglio per ogni ricarica della batteria è troppo breve	La batteria ricaricabile non è stata utilizzata per maggiori periodi di tempo oppure solo per brevi durate	Ricaricare completamente la batteria, vedere anche le istruzioni per la ricarica
	Erba troppo alta	Tagliare in diverse fasi
	La batteria ricaricabile è diventata inservibile	Sostituire la batteria
La lama non si muove	Batteria scaricata	Caricare la batteria, vedere anche le «Istruzioni per la ricarica»
	Apparecchio per il giardinaggio difettoso	Contattare il centro assistenza clienti
L'apparecchio per il giardinaggio non taglia	La lama di taglio è rotta	Sostituire la lama di taglio
	Batteria non ricaricata completamente	Caricare la batteria, vedere anche le «Istruzioni per la ricarica»
	L'erba si è avvolta nel disco portalama	Rimuovere l'erba
Led indicatore di carica della batteria 13 costantemente acceso	La batteria ricaricabile non è inserita (correttamente)	Inserire la batteria ricaricabile correttamente sulla stazione di ricarica
Operazione di ricarica impossibile	I contatti delle batterie ricaricabili sono sporchi	Pulire i contatti delle batterie ricaricabili; p.es. inserendo ed estraendo più volte le batterie o la batteria ricaricabile
	Batteria difettosa	Sostituire la batteria
Led indicatore di carica della batteria 13 non è acceso	La spina di collegamento alla rete della stazione di ricarica non è inserita (correttamente)	Inserire la spina di rete (completamente) nella presa per la corrente
	Difetto della presa per la corrente, del cavo di rete oppure della stazione di ricarica	Controllare la tensione di rete ed, eventualmente, far controllare la stazione di ricarica presso un centro per il Servizio Clienti elettrotensili Bosch autorizzato

Manutenzione ed assistenza

Manutenzione e pulizia

► **Attenzione:** Prima di eseguire qualsiasi lavoro sull'apparecchio per il giardinaggio estrarre la batteria ricaricabile.

Nota bene: Per garantire un funzionamento durevole ed affidabile, eseguire regolarmente le seguenti operazioni di manutenzione.

Controllare regolarmente l'apparecchio per il giardinaggio in merito a difetti evidenti, come fissaggi laschi e componenti usurati oppure danneggiati.

Controllare che le coperture ed i dispositivi di protezione non siano danneggiati e che siano applicati in modo corretto. Prima dell'impiego effettuare eventuali lavori di manutenzione o di riparazione necessari.

Se nonostante gli accurati procedimenti di produzione e di controllo l'apparecchio per il giardinaggio dovesse guastarsi, la riparazione va fatta effettuare da un punto di assistenza autorizzato per gli apparecchi per il giardinaggio Bosch.

Per ogni tipo di richiesta o di ordinazione di pezzi di ricambio, è indispensabile comunicare sempre il codice prodotto a dieci cifre riportato sulla targhetta di fabbricazione dell'apparecchio per il giardinaggio.

Dopo la tosatura/conservare

► **Attenzione: Spegnere l'apparecchio per il giardinaggio ed estrarre la batteria ricaricabile. Prima di conservare l'apparecchio accertarsi che la batteria ricaricabile sia stata tolta.**

Pulire a fondo la parte esterna del tosaerba con una spazzola morbida ed un panno. Non usare acqua, né solventi, né lucidi. Rimuovere completamente l'erba rimasta attaccata ed ogni tipo di particella, in modo particolare dalle aperture di ventilazione **8**.

Poggiare la macchina lateralmente e pulire internamente la calotta di protezione **11**. Utilizzando un pezzo di legno oppure un pezzo di materiale in plastica, togliere l'erba compatta rimasta attaccata.

Controllare che i coperchi e le protezioni non siano danneggiati e siano montati correttamente. Eseguire le necessarie operazioni di manutenzione e riparazione prima di usare la macchina.

La batteria ricaricabile dovrebbe essere conservata ad una temperatura tra 0 °C e 45 °C.

Servizio di assistenza ed assistenza clienti

Il servizio di assistenza risponde alle Vostre domande relative alla riparazione ed alla manutenzione del Vostro prodotto nonché concernenti le parti di ricambio. Disegni in vista esplosa ed informazioni relative alle parti di ricambio sono consultabili anche sul sito:

www.bosch-garden.com

Il team assistenza clienti Bosch è a Vostra disposizione per rispondere alle domande relative all'acquisto, impiego e regolazione di apparecchi ed accessori.

Italia

Officina Elettrotensili
Robert Bosch S.p.A. c/o GEODIS
Viale Lombardia 18
20010 Arluno
Tel.: +39 (02) 36 96 26 63
Fax: +39 (02) 36 96 26 62
Fax: +39 (02) 36 96 86 77
E-Mail: officina.elettrotensili@it.bosch.com

Svizzera

Tel.: +41 (044) 8 47 15 13
Fax: +41 (044) 8 47 15 53

Trasporto

Spedire batterie ricaricabili solamente se la carcassa non è danneggiata. Coprire i contatti scoperti ed imballare la batteria ricaricabile in modo tale che non possa muoversi nell'imballo stesso.

In caso di spedizione di batterie ricaricabili agli ioni di litio potrebbe essere obbligatorio l'applicazione di un contrassegno. Osservare pertanto le norme nazionali a riguardo.

Smaltimento

Avviare ad un riciclaggio rispettoso dell'ambiente apparecchi per il giardinaggio, accessori ed imballaggi dismessi.

Non gettare apparecchi per il giardinaggio, stazioni di ricarica e batterie ricaricabili/batterie tra i rifiuti domestici!

Solo per i Paesi della CE:



Conformemente alla direttiva europea 2002/96/CE le apparecchiature elettriche ed elettroniche diventate inservibili e, in base alla direttiva europea 2006/66/CE, le batterie ricaricabili/batterie difet-

tose o consumate devono essere raccolte separatamente ed essere inviate ad una riutilizzazione ecologica.

Le batterie ricaricabili/le batterie non funzionanti potranno essere consegnate direttamente presso:

Italia

Ecoelit
Viale Misurata 32
20146 Milano
Tel.: +39 02 / 4 23 68 63
Fax: +39 02 / 48 95 18 93

Svizzera

Batrec AG
3752 Wimmis BE

Batterie ricaricabili/Batterie:

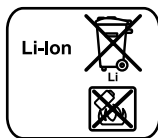

Li-Ion:

Si prega di tener presente le indicazioni riportate nel paragrafo «Trasporto», pagina 72.

Con ogni riserva di modifiche tecniche.

Veiligheidsvoorschriften

Let op! Lees de volgende voorschriften zorgvuldig door. Maak uzelf vertrouwd met de bedieningselementen en het juiste gebruik van het tuingereedschap. Bewaar de gebruiksaanwijzing om deze later te kunnen raadplegen.

Verklaring van de symbolen op de accugazontrimmer



Algemene waarschuwing.



Lees de gebruiksaanwijzing door.



Draag een veiligheidsbril.

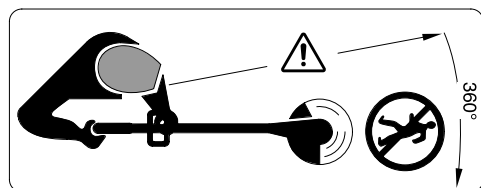

Voorkom dat personen in de buurt gewond raken door weggeslingerde voorwerpen.

Houd in de buurt staande personen op een veilige afstand tot het tuingereedschap.



Verwijder de accu uit het tuingereedschap vóór instel- of reinigingswerkzaamheden aan het gereedschap of wanneer het enige tijd onbeheerd blijft.



Werk niet in de regen. Laat de accugazontrimmer niet in de regen staan.



Gebruik het oplaadapparaat niet als het netsnoer beschadigd is.

Gereedschapspecifieke veiligheidsvoorschriften

- ▶ Dit tuingereedschap is er niet voor bestemd om te worden gebruikt door personen (inclusief kinderen) met beperkte fysieke, zintuiglijke of geestelijke vermogens of gebrekkige ervaring en/of gebrekkige kennis, tenzij zij onder toezicht staan van een voor hun veiligheid verantwoordelijke persoon, of zij van deze persoon instructies ontvangen ten aanzien van het gebruik van het tuingereedschap. Kinderen moeten onder toezicht staan, om zeker te stellen dat zij niet met het tuingereedschap spelen.
- ▶ Laat kinderen of personen die deze voorschriften niet gelezen hebben de accugazontrimmer nooit gebruiken. In uw land gelden eventueel voorschriften ten aanzien van de leeftijd van de bediener. Bewaar de gazontrimmer buiten het bereik van kinderen wanneer deze niet wordt gebruikt.
- ▶ Gebruik de accugazontrimmer niet op blote voeten of met sandalen. Draag altijd stevige schoenen en een lange broek.
- ▶ Gebruik het tuingereedschap nooit dicht in de buurt van personen, in het bijzonder kinderen, of huisdieren.
- ▶ De bediener of gebruiker is verantwoordelijk voor ongevallen, persoonlijk letsel of schade aan het eigendom van anderen.
- ▶ Wacht tot het ronddraaiende mes volledig tot stilstand gekomen is voordat u het aanraakt. Het mes draait na het uitschakelen van de motor nog en kan letsel veroorzaken.
- ▶ Werk alleen bij daglicht of goed kunstlicht.
- ▶ Gebruik de accugazontrimmer bij voorkeur niet wanneer het gras nat is.
- ▶ Schakel de accugazontrimmer uit voordat deze van of naar het te bewerken oppervlak wordt verplaatst.
- ▶ Schakel de accugazontrimmer alleen in wanneer uw handen en voeten ver genoeg van de messen verwijderd zijn.
- ▶ Kom met uw handen en voeten niet in de buurt van het ronddraaiende mes.

- ▶ Gebruik nooit snijmesses van metaal in dit gereedschap.
- ▶ Gebruik de accugazontrimmer nooit met beschadigde afschermingen of veiligheidsvoorzieningen en evenmin wanneer deze verwijderd zijn.
- ▶ Controleer het gereedschap na een slag op slijtage en beschadigingen en repareer het vóór gebruik indien nodig.
- ▶ U dient de accugazontrimmer regelmatig te controleren en na te zien.
- ▶ Laat de accugazontrimmer alleen door een erkende servicewerkplaats repareren.
- ▶ Controleer altijd of er geen grasresten in de ventilatieopeningen zitten.
- ▶ Schakel het gereedschap uit en verwijder de accu:
 - altijd wanneer u het gereedschap onbeheerd achterlaat
 - vóór het vervangen van het mes
 - vóór het reinigen, of wanneer er aan de accugazontrimmer wordt gewerkt.
- ▶ **Controleer dat het tuingereedschap uitgeschakeld is voordat u de accu in het gereedschap plaatst.** Het plaatsen van een accu in tuingereedschap dat ingeschakeld is, kan tot ongevallen leiden.
- ▶ Bewaar het gereedschap op een veilige en droge plaats, buiten bereik van kinderen. Plaats geen voorwerpen op het gereedschap.
- ▶ Vervang versleten of beschadigde delen veiligheidshalve.
- ▶ Zorg ervoor dat vervangingsonderdelen van Bosch afkomstig zijn.
- ▶ **Gebruik alleen de voor dit tuingereedschap voorziene Bosch-accu's.** Het gebruik van andere accu's kan tot letsel en brandgevaar leiden.
- ▶ **Open de accu niet.** Er bestaat gevaar voor kortsluiting.



Bescherm de accu tegen hitte, bijvoorbeeld ook tegen voortdurend zonlicht, vuur, water en vocht. Er bestaat explosiegevaar.
- ▶ **Voorkom aanraking van de niet-gebruikte accu met paperclips, munten, sleutels, spijkers, schroeven en andere kleine metalen voorwerpen die overbrugging van de contacten kunnen veroorzaken.** Kortsluiting tussen de accucontacten kan brandwonden of brand tot gevolg hebben.
- ▶ **Bij verkeerd gebruik kan vloeistof uit de accu lekken. Voorkom contact daarmee.** Bij onvoorzien contact met water afspoelen. Als de vloeistof in de ogen komt, dient u bovendien een arts te raadplegen. Gelekte accuvloeistof kan tot huidirritaties en brandwonden leiden.
- ▶ **Bij beschadiging en onjuist gebruik van de accu kunnen er dampen vrijkomen. Zorg voor frisse lucht en raadpleeg bij klachten een arts.** De dampen kunnen de luchtwegen irriteren.
- ▶ **Laad accu's alleen op in oplaadapparaten die door de fabrikant worden geadviseerd.** Voor een oplaadapparaat dat voor een bepaald type accu geschikt is, bestaat brandgevaar wanneer het met andere accu's wordt gebruikt.
- ▶ **Als de accu defect is, kan er vloeistof uit de accu lekken, waardoor aangrenzende voorwerpen worden bevochtigd. Controleer de betrokken onderdelen.** Reinig deze of vervang ze indien nodig.
- ▶ **Gebruik de accu alleen in combinatie met uw Bosch tuingereedschap.** Alleen zo wordt de accu tegen gevaarlijke overbelasting beschermd.

Veiligheidsvoorschriften voor oplaadapparaten



Houd het oplaadapparaat uit de buurt van regen en vocht. Het binnendringen van water in het oplaadapparaat vergroot het risico van een elektrische schok.

- ▶ **Laad alleen Bosch-lithiumionaccu's of dergelijke in Bosch-producten ingebouwde accu's op met de in de technische gegevens aangegeven spanningen.** Anders bestaat er brand- en explosiegevaar.

- ▶ **Houd het oplaadapparaat schoon.** Door vervuiling bestaat gevaar voor een elektrische schok.
- ▶ **Controleer voor elk gebruik oplaadapparaat, kabel en stekker. Gebruik het oplaadapparaat niet als u een beschadiging hebt vastgesteld. Open het oplaadapparaat niet zelf en laat het alleen door gekwalificeerd personeel en alleen met originele vervangingsonderdelen repareren.** Beschadigde oplaadapparaten, kabels en stekkers vergroten het risico van een elektrische schok.
- ▶ **Gebruik het oplaadapparaat niet op een gemakkelijk brandbare ondergrond (zoals papier of textiel) of in een brandbare omgeving.** Vanwege de bij het opladen optredende verwarming van het oplaadapparaat bestaat brandgevaar.
- ▶ **Houd toezicht op kinderen en zorg ervoor dat zij niet met het oplaadapparaat spelen.**
- ▶ **Kinderen en personen met geestelijke of lichamelijke beperkingen mogen het oplaadapparaat alleen gebruiken onder toezicht of nadat deze een instructie voor het gebruik hebben ontvangen.** Een zorgvuldige instructie vermindert de kans op verkeerde bediening en letsel.

Functiebeschrijving



Lees alle veiligheids waarschuwingen en alle voorschriften. Als de waarschuwingen en voorschriften niet worden opgevolgd, kan dit een elektrische schok, brand of ernstig letsel tot gevolg hebben.

Gebruik volgens bestemming

Het gereedschap is bestemd voor het knippen van gras en onkruid onder struiken en op hellingen en randen die niet met de grasmaaier bereikt kunnen worden.

Het gebruik volgens bestemming heeft betrekking op een omgevingstemperatuur tussen 0 °C en 40 °C.

Meegeleverd

Neem het tuingereedschap voorzichtig uit de verpakking. Controleer of de volgende delen compleet zijn:

- Gazontrimmer
- Beschermkap
- Verstelbare extra handgreep (voorgemonteerd)
- Snijschijf
- Snijmес
- Gebruiksaanwijzing

Accu en oplaadapparaat worden bij bepaalde uitvoeringen niet meegeleverd.

Neem contact op met uw leverancier wanneer er onderdelen ontbreken of beschadigd zijn.

Afgebeelde componenten

De componenten zijn genummerd zoals op de afbeelding van het tuingereedschap op de pagina met afbeeldingen.

- 1 Aan/uit-schakelaar
- 2 Inschakelblokkering voor aan/uit-schakelaar
- 3 Handgreep
- 4 Schroef van extra handgreep
- 5 Verstelbare extra handgreep
- 6 Klemhuls
- 7 Buis
- 8 Ventilatieopeningen
- 9 Trimmerkop
- 10 Snijmес
- 11 Beschermkap
- 12 Voetpedaal voor hoekinstelling trimmerkop
- 13 LED-indicatie
- 14 Oplaadapparaat
- 15 Accu
- 16 Serienummer
- 17 Snijschijf
- 18 Stift
- 19 Beschermbeugel

Niet elk afgebeeld en beschreven toebehoren wordt standaard meegeleverd. Het volledige toebehoren vindt u in ons toebehorenprogramma.

Technische gegevens

Accugazontrimmer		ART 23 LI	ART 26 LI
Zaaknummer		3 600 H78 K..	3 600 H78 L..
Onbelast toerental	min ⁻¹	7500	7400
Verstelbare greep		●	●
Hoekinstelling trimmerkop/instelling voor het knippen van randen		●	●
Snijdiameter	cm	23	26
Gewicht volgens EPTA-Procedure 01/2003	kg	2,3	2,4
Serienummer	Zie serienummer 16 (typeplaatje) op tuingereedschap		
Accu		Li-Ion	Li-Ion
Zaaknummer			
- 1,3 Ah		2 607 336 037	2 607 336 039
- 1,5 Ah		-	2 607 336 207
Nominale spanning	V=	14,4	18
Capaciteit			
- 2 607 336 037/... 039	Ah	1,3	1,3
- 2 607 336 207	Ah	-	1,5
Aantal accucellen			
- 2 607 336 037/... 039		4	5
- 2 607 336 207		-	5
Oplaadtijd (bij lege accu)	min	60 – 180	60 – 180
Oplaadapparaat		AL 2215 CV	AL 2215 CV
Zaaknummer	EU	2 607 225 471	2 607 225 471
	UK	2 607 225 473	2 607 225 473
	AU	2 607 225 475	2 607 225 475
Laadstroom	mA	1500	1500
Toegestaan oplaadtemperatuurbereik	°C	0–45	0–45
Gewicht volgens EPTA-Procedure 01/2003	kg	0,4	0,4
Isolatieklasse		□ / II	□ / II

Let op het zaaknummer op het typeplaatje van uw tuingereedschap. De handelsbenamingen van sommige tuingereedschappen kunnen afwijken.

78 | Nederlands

Accugazontrimmer		ART 23 LI	ART 26 LI
Oplaadapparaat		AL 2204 CV	AL 2204 CV
Zaaknummer	EU	2 607 225 273	2 607 225 273
	UK	2 607 225 275	2 607 225 275
	AU	2 607 225 277	2 607 225 277
Laadstroom	mA	430	430
Toegestaan oplaadtemperatuurbereik	°C	0–45	0–45
Gewicht volgens EPTA-Procedure 01/2003	kg	0,7	0,7
Isolatieklasse		□ / II	□ / II

Let op het zaaknummer op het typeplaatje van uw tuingereedschap. De handelsbenamingen van sommige tuingereedschappen kunnen afwijken.

Informatie over geluid en trillingen

Meetwaarden voor geluid bepaald volgens 2000/14/EG (1,60 m hoogte, 1 m afstand).

Het A-gewogen geluidsniveau van het gereedschap bedraagt kenmerkend: geluidsdruk niveau 80 dB(A); geluidsvermogeniveau 88 dB(A). Onzekerheid K=5 dB.

Trillingsemisiewaarden (vectorsom van drie richtingen) bepaald volgens EN 60335: trillingsemisiewaarde $a_h = 4 \text{ m/s}^2$, onzekerheid K=2,5 m/s^2 .

Conformiteitsverklaring 

Wij verklaren als alleen verantwoordelijke dat het onder „Technische gegevens” beschreven product voldoet aan de volgende normen en normatieve documenten: EN 60335 (accugereedschap) en EN 60335 (acculader) volgens de bepalingen van de richtlijnen 2006/95/EG, 2004/108/EG, 2006/42/EG en 2000/14/EG. 2000/14/EG: Gegarandeerd geluidsdruk niveau 94 dB(A). Wegingsmethode van de conformiteit volgens aanhangsel VI.

Productcategorie: 33

Benoemde keuringsinstantie: SRL, Sudbury England, Nr. 1088

Technisch dossier bij:
Bosch Lawn and Garden Ltd., PT-LG/EAE,
Stowmarket, Suffolk IP14 1EY, England

 07

Dr. Egbert Schneider
Senior Vice President
Engineering

Dr. Eckerhard Strötgen
Head of Product
Certification

Dr. Egbert Schneider *Dr. Eckerhard Strötgen*

Robert Bosch GmbH, Power Tools Division
D-70745 Leinfelden-Echterdingen
22.10.2010

Montage**Voor uw veiligheid**

- ▶ **Let op: Schakel het tuingereedschap uit en verwijder de accu voordat u instel- of reinigingswerkzaamheden uitvoert.**
- ▶ **Na het uitschakelen van de accugazontrimmer loopt het snijmes nog enkele seconden uit.**
- ▶ **Voorzichtig! Raak het ronddraaiende snijmes niet aan.**

Accu opladen

- ▶ **Let op de netspanning!** De spanning van de stroombron moet overeenkomen met de gegevens op het typeplaatje van het oplaadapparaat. Met 230 V aangeduide oplaadapparaten kunnen ook met 220 V worden gebruikt.

Gebruik alleen het meegeleverde oplaadapparaat. Alleen dit oplaadapparaat is afgestemd op de bij het gereedschap gebruikte lithiumionaccu.

De accu is voorzien van een thermische beveiliging die ervoor zorgt dat de accu alleen in het temperatuurbereik tussen 0 °C en 45 °C kan worden opgeladen. Daardoor wordt een lange levensduur van de accu bereikt.

Opmerking: De accu wordt gedeeltelijk opgeladen geleverd. Om de volledige capaciteit van de accu te verkrijgen, laadt u voor het eerste gebruik de accu volledig in het oplaadapparaat op.

De lithiumionaccu kan op elk moment worden opgeladen zonder de levensduur te verkorten. Een onderbreking van het opladen schaadt de accu niet.

Accu verwijderen (zie afbeelding A)

Druk op de accuontgrendelingsknop en trek de accu **15** naar achteren uit het gereedschap.

Opladen (zie afbeelding A)

Het opladen begint zodra de stekker van het oplaadapparaat in het stopcontact wordt gestoken en de accu vervolgens in het oplaadapparaat **14** wordt geplaatst.

Plaats de accu **15** zoals in de afbeelding getoond eerst vooraan op het oplaadapparaat (❶) en duw vervolgens de accu **15** achteraan omlaag (❷). Als u de accu wilt verwijderen, gaat u in omgekeerde volgorde te werk.

Door de intelligente oplaadmethode wordt de oplaadtoestand van de accu automatisch herkend en wordt de accu afhankelijk van de accu-temperatuur en -spanning met de optimale laadstroom opgeladen.

Daardoor wordt de accu ontzien en blijft deze, indien in het oplaadapparaat bewaard, altijd volledig opgeladen.

Opmerking: Het opladen is alleen mogelijk als de temperatuur van de accu zich binnen het toegestane oplaadtemperatuurbereik bevindt, zie het gedeelte „Technische gegevens”.

Knipperende accuoplaadindicatie 13

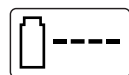

Het opladen wordt aangegeven door **knipperen** van de accuoplaadindicatie **13**.

Permanent verlichte accuoplaadindicatie 13



De **permanent verlichte** accuoplaadindicatie **13** geeft aan dat de accu volledig opgeladen is **of** dat de temperatuur van de accu buiten het toegestane temperatuurbereik ligt en daarom niet kan worden opgeladen.

Zodra de temperatuur binnen het toegestane temperatuurbereik ligt, wordt de accu opgeladen.

Als de accu niet in het oplaadapparaat is gestoken, geeft de **permanent verlichte** accuoplaadindicatie **13** aan dat de netstekker in het stopcontact is gestoken en het oplaadapparaat gereed is voor gebruik.

Aanwijzingen voor het opladen

Bij langdurig opladen of meermaals opladen zonder onderbreking kan het oplaadapparaat warm worden. Dit is echter zonder bezwaar en wijst niet op een technisch defect van het oplaadapparaat.

Een duidelijk kortere gebruiksduur na het opladen duidt erop dat de accu versleten is en moet worden vervangen.

De lithiumionaccu is met „Electronic Cell Protection (ECP)” tegen te sterk ontladen beschermd. Als de accu leeg is, wordt het tuingereedschap door een veiligheidsschakeling uitgeschakeld: Het snijmes beweegt niet meer.

⚠ LET OP Druk na het automatisch uitschakelen van het tuingereedschap **niet meer op de aan/uit-schakelaar**. De accu kan anders beschadigd worden.

Gereedschap monteren

- ▶ **Zet de accu pas in de accugazontrimmer als deze volledig gemonteerd is.**
- ▶ **Zorg ervoor dat de accugazontrimmer altijd in deze volgorde wordt gemonteerd:**

Montage van de beschermkap (zie afbeelding B)

Plaats de beschermkap **11** op de trimmerkop **9**.

- ❶ Haak de beschermkap vast aan de trimmerkop en duw deze naar achteren.
- ❷ Druk de beschermkap omlaag tot deze stevig vastklikt.

Snijschijf en mes monteren

Klik de snijschijf **17** op de aandrijfjas.
(zie afbeelding C)

Zet het mes **10** op de stift **18**, druk het mes naar beneden en trek het naar buiten tot het vastklikt. (zie afbeelding D)

Gebruik

Ingebruikneming

- ▶ **Verwijder stenen, losse stukken hout en andere voorwerpen van het te knippen oppervlak.**
- ▶ **Na het uitschakelen van de accugazontrimmer loopt het snijmes nog enkele seconden uit. Wacht tot de motor en het snijmes stilstaan voordat u het gereedschap opnieuw inschakelt.**
- ▶ **Schakel het gereedschap niet kort achtereen uit en weer in.**

Accu plaatsen

Duw de accu zoals weergegeven in het gereedschap. De accu moet merkbaar vastklikken.

Inschakelen

Druk op de inschakelblokkering **2** en bedien de aan/uit-schakelaar **1** in ingedrukte toestand.

Laat de inschakelblokkering **2** los.

Uitschakelen

Laat de aan/uit-schakelaar **1** los.

Opmerking: De motor start na het bedienen van de aan/uit-schakelaar **1** met een geringe vertraging.

Gereedschap instellen

Gebruik van de beweegbare greep (zie afbeelding E)

De beweegbare greep **5** kan in verschillende standen worden gezet:

- ❶ Als u de stand wilt veranderen, draait u de greepschroef **4** los en verstelt u de beweegbare greep **5**.
- ❷ Draai de greepschroef **4** vast om de beweegbare greep **5** in de ingestelde stand vast te zetten.

Trimmerlengte instellen (zie afbeelding F)

- ❶ Draai de klemhuls **6** 90°.
- ❷ Als u de geleidingsstang wilt verlengen, trekt u deze naar buiten. Als u de stang wilt inkorten, schuift u deze naar binnen. Draai de klemhuls **6** weer vast.

Hoek van de trimmerkop instellen (zie afbeelding G)

Als u de kniphoeek wilt veranderen, drukt u het voetpedaal **12** in en draait u de geleidingsstang **7** in de gewenste stand.

Laat het voetpedaal **12** los.

Instelling voor het knippen van randen (zie afbeeldingen H-I)

I Hoek van de trimmerkop instellen:

- ❶ Druk het voetpedaal **12** in.
- ❷ Breng de geleidingsstang **7** in de onderste stand. Laat het voetpedaal **12** weer los.

I Trimmerkop verschuiven:

- ❶ Draai de klemhuls **6** los.
- ❷ Draai de geleidingsstang **7** 90° om de trimmerkop **9** zoals getoond in te stellen voor het knippen van gras of het knippen van randen. Draai de klemhuls **6** weer vast.

Tips voor de werkzaamheden



Bescherm de accu tegen hitte, bijvoorbeeld fel zonlicht, en vuur. Het gereedschap werkt niet onder 0 °C en niet boven 45 °C.

Gras knippen (zie afbeelding J)

Verplaats de accugazontrimmer naar links en naar rechts en houd deze daarbij op voldoende afstand tot uw lichaam.

De accugazontrimmer kan gras tot een hoogte van 15 cm efficiënt knippen. Knip hoger gras in verschillende stappen.

Randen trimmen

Geleid de accu-gazontrimmer langs de grasrand. Voorkom contact met vaste oppervlakken, stenen of muren. Anders slijt hierdoor het mes sneller.

Gebruik voor een betere sturing de boombeschermbeugel **19** als geleidingshulp (toebehoren). (zie afbeelding K)

Knippen rond bomen en struiken (zie afbeelding L)

► **Knip voorzichtig rond bomen en struiken zodat deze niet in contact met de draad komen.** Planten kunnen afsterven wanneer de schors beschadigd wordt.

Gebruik voor een betere sturing de boombeschermbeugel **19** als geleidingshulp (toebehoren). (zie afbeelding K)

Gebruiksduur van accu

De gebruiksduur van de accu is afhankelijk van de werkomstandigheden:

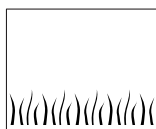

Lichte omstandigheden:
tot 800 meter (ART 23 LI)
tot 1000 meter (ART 26 LI)

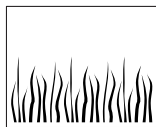

Gemiddelde omstandigheden:
tot 350 meter (ART 23 LI)
tot 440 meter (ART 26 LI)

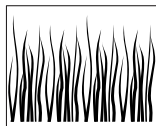

Zware omstandigheden:
tot 60 meter (ART 23 LI)
tot 75 meter (ART 26 LI)

Snijmes vervangen (zie afbeelding D)

► **Let op: Verwijder altijd de accu voordat u werkzaamheden aan het tuingereedschap uitvoert.**

Als u het versleten mes **10** wilt verwijderen, duwt u het mes naar binnen tot het uit de stift **18** springt.

Verwijder alle kunststofresten en verontreinigen met een scherp mes van de stift **18**.

Als u een nieuw mes **10** wilt monteren, plaatst u het mes **10** op de stift **18**. Vervolgens duwt u het mes naar beneden en trekt u het naar buiten tot het vastklikt.

Opmerking: Gebruik alleen Bosch-vervangingsmessen. Deze speciale ontwikkeling bezit verbeterde snij-eigenschappen. Andere snijmessen leiden tot een slechter werkresultaat.

Storingen opsporen

De volgende tabel toont u storingsverschijnselen, de mogelijke oorzaak daarvan en de correcte oplossing, mocht het tuingereedschap eens niet correct werken. Neem contact op met een service-werkplaats als u het probleem hiermee niet zelf kunt verhelpen.

- **Let op: schakel het tuingereedschap uit en verwijder de accu voordat u het gereedschap op storingen onderzoekt.**

Symptomen	Mogelijke oorzaak	Oplossing
Beschermkap kan niet over de snijschijf worden getrokken	Verkeerde montage	Verwijder de snijschijf en monteer de beschermkap opnieuw, zie ook „Montage”
Gazontrimmer loopt niet	Accu leeg	Accu opladen, zie ook de „Aanwijzingen voor het opladen”
	Accu te koud of te heet	Accu laten opwarmen of afkoelen
Gazontrimmer loopt met onderbrekingen	Interne bekabeling van tuingereedschap defect	Neem contact op met klantenservice
	Aan/uit-schakelaar defect	Neem contact op met klantenservice
Sterke trillingen of geluiden	Tuingereedschap defect	Neem contact op met klantenservice
	Mes gebroken	Mes vervangen
Knipduur per acculading te gering	Accu is lang niet gebruikt of slechts gedurende korte tijd	Laad de accu volledig op, zie ook de aanwijzingen voor het opladen
	Gras te hoog	Knip het gras in stappen
	Accu versleten	Vervang de accu
Mes beweegt niet	Accu leeg	Accu opladen, zie ook de „Aanwijzingen voor het opladen”
	Tuingereedschap defect	Neem contact op met klantenservice
Tuingereedschap snijdt niet	Mes gebroken	Mes vervangen
	Accu niet vol opgeladen	Accu opladen, zie ook de „Aanwijzingen voor het opladen”
	Gras is om de snijschijf gewikkeld	Verwijder het gras
Accuoplaadindicatie 13 brandt permanent Geen opladen mogelijk	Accu niet (goed) aangebracht	Plaats de accu correct op het oplaadapparaat
	Accucontacten vuil	Reinig de accucontacten, bijvoorbeeld door de accu enkele keren te plaatsen en te verwijderen, of vervang de accu indien nodig
	Accu defect	Vervang de accu

Symptomen	Mogelijke oorzaak	Oplossing
Accuoplaadindicatie 13 brandt niet	Netsnoer van het oplaadapparaat is niet (of niet goed) vastgestoken	Steek de stekker (volledig) in het stopcontact
	Stopcontact, netsnoer of oplaadapparaat defect	Netspanning controleren, oplaadapparaat indien nodig door een erkende klantenservice voor Bosch elektrische gereedschappen laten controleren

Onderhoud en service

Onderhoud en reiniging

► **Let op: Verwijder altijd de accu voordat u werkzaamheden aan het tuingereedschap uitvoert.**

Opmerking: Voer de volgende onderhoudswerkzaamheden regelmatig uit, zodat u verzekerd bent van een lang en probleemloos gebruik.

Controleer het tuingereedschap regelmatig op zichtbare gebreken zoals een losse bevestiging en versleten of beschadigde onderdelen.

Controleer of afschermingen en veiligheidsvoorzieningen niet beschadigd zijn en juist zijn aangebracht. Voer voor het gebruik eventueel noodzakelijke onderhouds- of reparatiewerkzaamheden uit.

Mocht het tuingereedschap ondanks zorgvuldige fabricage- en testmethoden toch defect raken, dient de reparatie te worden uitgevoerd door een erkende klantenservice voor Bosch-tuingereedschappen.

Vermeld bij vragen en bestellingen van vervangingsonderdelen altijd het uit tien cijfers bestaande zaaknummer volgens het typeplaatje van het tuingereedschap.

Na de werkzaamheden. Gereedschap opbergen

► **Let op: Schakel het tuingereedschap uit en verwijder de accu. Controleer of de accu verwijderd is voordat u het gereedschap opbergt.**

Maak de buitenkant van de gazontrimmer grondig schoon met een zachte borstel en een doek. Gebruik geen water en geen oplos- of polijstmiddelen. Verwijder al het vastzittende gras en deeltjes, in het bijzonder van de ventilatieopeningen **8**.

Leg het gereedschap op de zijkant en maak de beschermkap **11** van binnen schoon. Verwijder vastgekoekt gras met een voorwerp van hout of kunststof.

Controleer of afschermingen en veiligheidsvoorzieningen niet beschadigd zijn en juist zijn aangebracht. Voer voor het gebruik eventueel noodzakelijke onderhouds- of reparatiewerkzaamheden uit.

De accu moet worden bewaard bij een temperatuur tussen 0 °C en 45 °C.

Klantenservice en advies

Onze klantenservice beantwoordt uw vragen over reparatie en onderhoud van uw product en over vervangingsonderdelen. Explosietekeningen en informatie over vervangingsonderdelen vindt u ook op:

www.bosch-garden.com

De medewerkers van onze klantenservice adviseren u graag bij vragen over de aankoop, het gebruik en de instelling van producten en toebehoren.

Nederland

Tel.: +31 (0)76 579 54 54

Fax: +31 (0)76 579 54 94

E-mail: gereedschappen@nl.bosch.com

België en Luxemburg

Tel.: +32 (0)70 22 55 65

Fax: +32 (0)70 22 55 75

E-mail: outillage.gereedschap@be.bosch.com

Vervoer

Gebruik de accu alleen als de behuizing onbeschadigd is. Plak open contacten af en verpak de accu zodanig dat deze niet in de verpakking beweegt.

Bij de verzending van lithiumionaccu's kan markering verplicht zijn. Neem daarvoor de in uw land geldende voorschriften in acht.

Afvalverwijdering

Tuingereedschappen, toebehoren en verpakkingen moeten op een voor het milieu verantwoorde wijze worden gerecycled.

Gooi tuingereedschappen, oplaadapparaten, accu's en batterijen niet bij het huisvuil.

Alleen voor landen van de EU:



Volgens de Europese richtlijn 2002/96/EG moeten niet meer bruikbare elektrische en elektronische apparaten en volgens de Europese richtlijn 2006/66/EG moeten defecte of lege accu's en

batterijen apart worden ingezameld en op een voor het milieu verantwoorde wijze worden hergebruikt.

Accu's en batterijen:



Li-ion:

Lees de aanwijzingen in het gedeelte „Vervoer”, pagina 84 en neem deze in acht.

Wijzigingen voorbehouden.

Sikkerhedsinstrukser

Pas på! Læs efterfølgende instrukser omhyggeligt. Gør dig fortrolig med haveværktøjets betjeningsanordninger og korrekte anvendelse. Opbevar betjeningsvejledningen til senere brug.

Forklaring af symboler på akku-græstrimmeren



Generel sikkerhedsadvarsel.



Læs betjeningsvejledningen.



Brug beskyttelsesbriller.

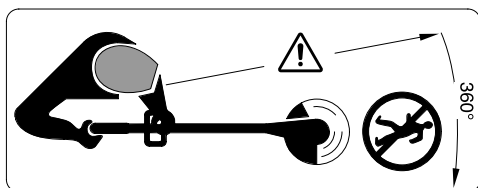

Pas på udkastede eller flyvende genstande, der kan kvæste tilskuere.

Hold tilskuere i sikker afstand fra haveværktøjet.



Tag akkuen ud, før haveværktøjet indstilles eller rengøres eller stilles fra et sted, hvor det er uden opsyn i et vist stykke tid.



Arbejd ikke i regnvejrs og lad ikke akku-græstrimmeren blive stående ude i det fri, når det regner.



Anvend ikke ladeaggregatet, hvis netkablet er beskadiget.

Værktøjsspecifikke sikkerhedsinstrukser

- ▶ Dette haveværktøj er ikke egnet til at blive brugt af personer (inkl. børn) med begrænsede fysiske, sensoriske eller psykiske evner eller manglende erfaring og/eller manglende viden, medmindre de overvåges af en sikkerhedsansvarlig person eller modtager instruktioner fra denne person om, hvordan haveværktøjet skal håndteres. Bør skal overvåges for at sikre, at de ikke leger med haveværktøjet.
- ▶ Lad aldrig børn eller personer, der ikke har gennemlæst denne betjeningsvejledning, anvende akku-græstrimmeren. Lokale regler kan bestemme alderen på den person, som må betjene haveværktøjet. Græstrimmeren skal opbevares utilgængeligt for børn, når den ikke er i brug.
- ▶ Betjen ikke akku-græstrimmeren med bare fødder eller åbne sandaler; brug altid solidt fodtøj og lange bukser.
- ▶ Brug aldrig haveværktøjet, mens personer, især børn eller kæledyr, er i nærheden.
- ▶ Brugeren er ansvarlig for ulykker og skader, der sker på andre mennesker eller deres ejendom.
- ▶ Den roterende kniv skal altid stå helt stille, før den berøres. Kniven vil fortsætte med at rotere, efter at der er blevet slukket for haveværktøjet. En roterende kniv kan forårsage kvæstelser.
- ▶ Arbejd kun i dagslys eller i god kunstig belysning.
- ▶ Akku-græstrimmeren må helst ikke anvendes i vådt græs.
- ▶ Sluk altid for akku-græstrimmeren, når den transporteres fra/til arbejdsstedet.
- ▶ Tænd kun for akku-græstrimmeren, når hænder og fødder er tilstrækkeligt langt væk fra den roterende kniv.
- ▶ Sørg for, at hverken hænder eller fødder kommer i nærheden af den roterende kniv.
- ▶ Anvend aldrig skæreknive af metal i dette haveværktøj.

- ▶ Brug aldrig akku-græstrimmeren, hvis beskyttelseskærmene eller beskyttelsesanordningerne er beskadiget eller hvis de er taget af.
- ▶ Undersøg efter et slag haveværktøjet for slid eller skader og få det evt. repareret, før det tages i brug igen.
- ▶ Kontrollér og vedligehold akku-græstrimmeren med regelmæssige mellemrum.
- ▶ Lad kun akku-græstrimmeren blive repareret på autoriserede serviceværksteder.
- ▶ Sikre altid, at ventilationsåbningerne er frie for ophobet græs.
- ▶ Sluk for haveværktøjet og tag akkuen ud:
 - før haveværktøjet stilles væk og er uden opsyn
 - før kniven skiftes
 - før det rengøres eller når der arbejdes på akku-græstrimmeren.
- ▶ **Sikre, at haveværktøjet er slukket, før akku'en sættes i.** Der kan opstå uheld, hvis en akku sættes i et haveværktøj, der er tændt.
- ▶ Opbevar haveværktøjet et sikkert, tørt sted, uden for børns rækkevidde. Stil ikke genstande på haveværktøjet.
- ▶ Skift for en sikkerheds skyld slidte eller beskadigede dele.
- ▶ Sørg for kun at montere reservedele, der er godkendt af Bosch.
- ▶ **Brug kun Bosch akkuerne, der er beregnet til dette haveværktøj.** Brug af andre akkuer kan føre til kvæstelser og er forbundet med brandfare.
- ▶ **Åben ikke akkuen.** Fare for kortslutning.
 -  **Beskyt akkuen mod varme (f.eks. og så mod varige solstråler, brand, vand og fugtighed).** Fare for eksplosion.
- ▶ **Ikke benyttede akku'er må ikke komme i berøring med kontorclips, mønter, nøgler, søm, skruer eller andre små metalgenstande, da disse kan kortslutte kontakterne.** En kortslutning mellem akku-kontakterne øger risikoen for personskader i form af forbrændinger.
- ▶ **Hvis akku'en anvendes forkert, kan der slippe væske ud af akku'en. Undgå at komme i kontakt med denne væske.** Hvis det alligevel skulle ske, skylles med vand. Søg læge, hvis væsken kommer i øjnene. Akku-væske kan give hudirritation eller forbrændinger.
- ▶ **Beskadiges akkuen eller bruges den forkert, kan der sive dampe ud. Tilfør frisk luft og søg læge, hvis du føler dig utilpas.** Dampene kan irritere luftvejene.
- ▶ **Oplad kun akku'er i ladeaggregater, der er anbefalet af fabrikanten.** Et ladeaggregat, der er egnet til en bestemt type batterier, må ikke benyttes med andre batterier – brandfare.
- ▶ **Er akkuen defekt, kan væske trænge ud og befugte nærliggende genstande. Kontrollér berørte dele.** Rengør disse eller skift dem i givet fald ud.
- ▶ **Anvend kun akkuen i forbindelse med dit Bosch haveværktøj.** Kun på denne måde beskyttes akkuen mod farlig overbelastning.

Sikkerhedsforskrifter for ladeaggregater



Ladeaggregatet må ikke udsættes for regn eller fugtighed. Indtrængning af vand i ladeaggregatet øger risikoen for elektrisk stød.

- ▶ **Oplad kun Bosch Li-Ion-akkuer eller akkuer, der er monteret i Bosch produkter, med de spændinger, der er angivet under tekniske data.** Ellers er der fare for brand og eksplosion.
- ▶ **Renhold ladeaggregatet.** Snavs øger faren for elektrisk stød.
- ▶ **Kontrollér ladeaggregat, kabel og stik før brug.** Anvend ikke ladeaggregatet, hvis det er beskadiget. Forsøg ikke at åbne ladeaggregatet og sørg for at det repareres af kvalificerede fagfolk, og at der kun benyttes originale reservedele. Beskadigede ladeaggregater, kabler og stik øger risikoen for elektrisk stød.

- ▶ **Anvend ikke ladeaggregatet på let brændbar undergrund (f.eks. papir, tekstiler osv.) eller i brændbare omgivelser.** Pas på! Ladeaggregatet bliver varmt under opladningen. Brandfare!
- ▶ **Sørg for, at børn er under opsyn og sikre, at børn ikke spiller med ladeaggregatet.**
- ▶ **Børn og personer med mentale eller fysiske skavankermå kun bruge ladeaggregatet under opsyn eller hvis de er blevet instrueret i at bruge dette.** En omhyggelig instruktion forringer forkert betjening og kvæstelser.

Funktionsbeskrivelse



Læs alle advarselshenvisninger og instrukser. I tilfælde af manglende overholdelse af advarselshenvisningerne og instrukserne er der risiko for elektrisk stød, brand og/eller alvorlige kvæstelser.

Beregnet anvendelse

Dette haveværktøj er beregnet til at klippe græs og fjerne ukrudt under buske samt på skråninger, skrænter og langs kanter, hvor det ikke er muligt at benytte plæneklipperen.

Den beregnede anvendelse gælder omgivelsestemperaturer på mellem 0 °C og 40 °C.

Leveringsomfang

Tag haveværktøjet forsigtigt ud af emballagen. Kontrollér, at delene er fri for mangler:

- Græstrimmer
- Beskyttelsesskærm
- Justerbart ekstra håndgreb (formonteret)
- Skæreskive
- Skærekniv
- Driftsvejledning

Akku og ladeaggregat følger ved bestemte udførelser med leveringen.

Hvis nogle dele mangler eller er beskadigede, bedes du kontakte den forhandler, hvor du har købt maskinen.

Illustrerede komponenter

Nummereringen af de illustrerede komponenter refererer til illustrationen af haveværktøjet på illustrationssiden.

- 1 Start-stop-kontakt
- 2 Kontaktpærre til start-stop-kontakt
- 3 Håndgreb
- 4 Skrue, ekstra håndgreb
- 5 Justerbart ekstra håndgreb
- 6 Klemmekappe
- 7 Rør
- 8 Ventilationsåbninger
- 9 Trimmerhoved
- 10 Skærekniv
- 11 Beskyttelsesskærm
- 12 Fodpedal til trimmerhoved-vinkelindstilling
- 13 Kontrollampe
- 14 Ladeaggregat
- 15 Akku
- 16 Serienummer
- 17 Skæreskive
- 18 Stift
- 19 Beskyttelsesbøjle

Tilbehør, som er illustreret og beskrevet i betjeningsvejledningen, er ikke indeholdt i leveringen. Det fuldstændige tilbehør findes i vores tilbehørsprogram.

88 | Dansk

Tekniske data

Akku-græstrimmer		ART 23 LI	ART 26 LI
Typenummer		3 600 H78 K..	3 600 H78 L..
Omdrejningstal, ubelastet	min ⁻¹	7500	7400
Justerbart greb		●	●
Vinkelindstilling til trimmerhoved/indstilling til kantskæring		●	●
Snitdiameter	cm	23	26
Vægt svarer til EPTA-Procedure 01/2003	kg	2,3	2,4
Serienummer		Se serienummer 16 (typeskilt) på haveværktøjet	
Akku		Li-Ion	Li-Ion
Typenummer			
- 1,3 Ah		2 607 336 037	2 607 336 039
- 1,5 Ah		-	2 607 336 207
Nominel spænding	V=	14,4	18
Kapacitet			
- 2 607 336 037/... 039	Ah	1,3	1,3
- 2 607 336 207	Ah	-	1,5
Antal akkuceller			
- 2 607 336 037/... 039		4	5
- 2 607 336 207		-	5
Ladetid (tom akku)	min	60 – 180	60 – 180
Ladeaggregat		AL 2215 CV	AL 2215 CV
Typenummer	EU UK AU	2 607 225 471 2 607 225 473 2 607 225 475	2 607 225 471 2 607 225 473 2 607 225 475
Ladestrøm	mA	1500	1500
Tilladt temperaturområde for opladning	°C	0–45	0–45
Vægt svarer til EPTA-Procedure 01/2003	kg	0,4	0,4
Beskyttelsesklasse		□ / II	□ / II
Læg mærke til typenummeret på typeskiltet til dit haveværktøj. Handelsbetegnelserne for de enkelte haveværktøjer kan variere.			

Akku-græstrimmer		ART 23 LI	ART 26 LI
Ladeaggregat		AL 2204 CV	AL 2204 CV
Typenummer	EU	2 607 225 273	2 607 225 273
	UK	2 607 225 275	2 607 225 275
	AU	2 607 225 277	2 607 225 277
Ladestrøm	mA	430	430
Tilladt temperaturområde for opladning	°C	0–45	0–45
Vægt svarer til EPTA-Procedure 01/2003	kg	0,7	0,7
Beskyttelsesklasse		□ / II	□ / II

Læg mærke til typenummeret på typeskiltet til dit haveværktøj. Handelsbetegnelserne for de enkelte haveværktøjer kan variere.

Støj/vibrationsinformation

Måleværdier for støj beregnet iht. 2000/14/EF (1,60 m højde, 1 m afstand).

Maskinens A-vægtede støjniveau er typisk: Lydtryksniveau 80 dB(A); lydeffektniveau 88 dB(A). Usikkerhed K = 5 dB.

Samlede vibrationsværdier (vektorsum for tre retninger) beregnet iht. EN 60335: Vibrationseksponering $a_h = 4 \text{ m/s}^2$, usikkerhed K = 2,5 m/s^2 .

Overensstemmelseserklæring

Vi erklærer under almindeligt ansvar, at det produkt, der er beskrevet under „Tekniske data“, er i overensstemmelse med følgende standarder eller normative dokumenter: EN 60335 (akku-apparat) og EN 60335 (akku-ladeaggregater) iht. bestemmelserne i retningslinjerne 2006/95/EF, 2004/108/EF, 2006/42/EF, 2000/14/EF. 2000/14/EF: Garanteret lydeffektniveau 94 dB(A). Procedurer for overensstemmelsesvurdering iht. bilag VI.

Produktkategori: 33

Bemyndiget kontrolorgan: SRL, Sudbury England, Nr. 1088

Teknisk dossier hos:
Bosch Lawn and Garden Ltd., PT-LG/EAE,
Stowmarket, Suffolk IP14 1EY, England

 07

Dr. Egbert Schneider
Senior Vice President
Engineering

Dr. Eckerhard Strötgen
Head of Product
Certification

Egbert Schneider *Eckerhard Strötgen*

Robert Bosch GmbH, Power Tools Division
D-70745 Leinfelden-Echterdingen
22.10.2010

Montering

For din egen sikkerheds skyld

- ▶ **Pas på: Sluk for haveværktøjet og fjern akkuen, før det indstilles eller rengøres.**
- ▶ **Skæreknaven fortsætter med at rotere i et par sekunder, efter akku-græstrimmeren er slukket.**
- ▶ **Pas på – berør ikke den roterende skæreknav.**

Lad akkuen

- ▶ **Kontrollér netspændingen!** Strømkildens spænding skal stemme overens med angivelserne på ladeaggregatets typeskilt. Ladeaggregater til 230 V kan også tilsluttes 220 V.

Brug kun det medleverede ladeaggregat. Kun dette ladeaggregat er afstemt i forhold til den Li-ion-akku, der bruges på dit haveværktøj.

Akkuen er udstyret med en temperaturovervågning, som kun tillader en ladning i et temperaturområde mellem 0 °C og 45 °C. Derved opnås en høj levetid for akkuen.

Bemærk: Akkuen er til dels oplades ved udleveringen. For at sikre at akkuen fungerer 100 % oplades akkuen helt før første ibrugtagning.

Li-ion-akkuen kan oplades til enhver tid, uden at levetiden forkortes. En afbrydelse af opladningen beskadiger ikke akkuen.

Akku tages ud (se Fig. A)

Tryk akku-sikkerhedstasten og træk akkuen **15** bagud ud af værktøjet.

Opladning (se Fig. A)

Opladningen går i gang, så snart ladeaggregatets netstik sættes i stikdåsen og akkuen herefter sættes i ladeaggregatet **14**.

Anbring først akkuen **15** foran på ladeaggregatet som vist på billedet (●) og tryk herefter akkuen **15** ned bagtil (⊙). Akkuen tages ud i omvendt rækkefølge.

Den intelligente ladeproces gør, at akkumulatorens ladetilstand automatisk erkendes og lades med den mest velegnede ladestrøm, afhængigt af akkumulatorens temperatur og spænding.

Derved skånes akkumulatoren og er altid opladet 100 %, når den opbevares i ladeaggregatet.

Bemærk: Opladningen er kun mulig, når akkuenens temperatur ligger i det tilladte ladetemperaturområde, se afsnit „Tekniske data“.

Blinklys akku-kontrollampe 13

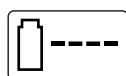

Opladningen signaliseres ved at akku-kontrollampen **13 blinker**.

Konstant lys akku-kontrollampe 13



Lyser akku-kontrollampen **13 varigt**, betyder det, at akkuen er helt opladet **eller** at akkuenens temperatur er uden for det tilladte ladetemperaturområde og derfor ikke kan lades. Så snart det tilladte temperaturområde er nået, lades akkuen.

Er akkuen ikke sat i, betyder et **konstant lys** i akku-kontrollampen **13**, at netstikket er sat i stikdåsen og ladeaggregatet er klart.

Tips vedr. opladning

Opladningsaggregatet kan blive varmt, hvis det oplades hele tiden eller en opladningscyklus følger den næste uden afbrydelser. Dette er dog uden betydning og er ikke tegn på en teknisk defekt af ladeaggregatet.

Når driftstiden pr. opladning forkortes væsentligt, er det tegn på, at akkuerne er slidt op og skal udskiftes.

Li-ion-akkuen er beskyttet mod afladning med „Electronic Cell Protection (ECP)“. Er akkuen afladet, slukkes haveværktøjet med en beskyttelseskontakt: Skærekniven bevæger sig ikke mere.

⚠ PAS PÅ Tryk efter automatisk slukning af haveværktøjet ikke mere på start-stop-kontakten. Akkuen kan blive beskadiget.

Haveværktøj monteres

- ▶ Sæt først akkuen i, når akku-græstrimmeren er helt samlet.
- ▶ Sørg for, at akku-græstrimmeren samles i denne rækkefølge:

Montering af beskyttelsesskærm (se Fig. B)

Sæt beskyttelsesskærmen **11** på trimmerhovedet **9**.

- Sæt beskyttelsesskærmen fast på trimmerhovedet og skub denne bagud.
- ⊙ Tryk beskyttelsesskærmemn nedad, til den falder sikkert i hak (klik).

Skæreskive/kniv monteres

Tryk skæreskiven **17** på drivakslen (klik). (se Fig. C)

Sæt kniven **10** på stiften **18**, tryk den ned og træk den udad, til den falder i hak. (se Fig. D)

Drift

Ibrugtagning

- ▶ **Fjern sten, løse genstande af træ og andre genstande fra det område, hvor græstrimmeren skal benyttes.**
- ▶ **Skærekniven fortsætter med at rotere i et par sekunder, efter akku-græstrimmeren er slukket. Motoren/skærekniven skal stå helt stille, før den tændes igen.**
- ▶ **Sluk og tænd ikke for trimmeren hurtigt efter hinanden.**

Isæt akku

Skub akkuen ind i værktøjet som vist. Akkuen skal falde mærkbart i hak.

Start

Tryk på kontaktspærren **2** og betjen i nedtrykket tilstand start-stop-kontakten **1**.

Slip kontaktspærren **2**.

Stop

Slip start-stop-kontakten **1**.

Bemærk: Motoren starter efter betjening af start-stop-kontakten **1** med en lille tidsforsinkel-
se.

Værktøj indstilles

Brug af det bevægelige greb (se Fig. E)

Det bevægelige greb **5** kan stilles i forskellige positioner:

- ❶ Positionen ændres ved at løsne grebets skrue **4** og indstille det bevægelige greb **5**.
- ❷ Spænd grebets skrue **4** og sikre det bevægelige greb **5** i den indstillede position.

Trimmerlængde indstilles (se Fig. F)

- ❶ Drej klemmekappen **6** 90°.
- ❷ Træk føringsstangen ud, hvis den skal forlænges, og skub den ind, hvis den skal gøres kortere. Spænd klemmekappen **6** igen.

Trimmerhovedets vinkel indstilles (se Fig. G)

Snitvinklen ændres ved at trykke fodpedalen **12** ned og dreje føringsstangen **7** i den ønskede position.

Slip fodpedalen **12**.

Indstilling til kantskæring (se Fig. H-I)

❶ Trimmerhovedets vinkel indstilles:

- ❶ Tryk fodpedalen **12** ned.
- ❷ Stil føringsstangen **7** i den nederste position. Slip fodpedalen **12** igen.

❶ Trimmerhoved forskydes:

- ❶ Løsne klemmekappen **6**.
- ❷ Drej føringsstangen **7** 90° for at indstille trimmerhovedet **9** til skæring/kantskæring (som vist). Spænd klemmekappen **6** igen.

Arbejdsvejledning



Beskyt akkuen mod varme som f.eks. stærke solstråler og brand. Værktøjet arbejder ikke under 0 °C og ikke over 45 °C!

Græs klippes (se Fig. J)

Bevæg akku-græstrimmeren til højre og venstre. Den skal altid holdes i en god afstand fra kroppen.

Akku-græstrimmeren kan klippe græs indtil en højde på 15 cm. Højere græs klippes i flere omgange.

Trimning langs med en kant

Før akku-græstrimmeren langs med græskanten. Undgå kontakt med faste overflader, sten eller mure, da dette slider på kniven.

Anvend til bedre styring træ-beskyttelsesbøjlen **19** som føringshjælp (tilbehør). (se Fig. K)

Klipning rundt om træer og buske (se Fig. L)

- ▶ **Klip forsigtigt rundt om træer og buske, så de ikke kommer i kontakt med tråden.** Planter kan dø, hvis barken beskadiges.

Anvend til bedre styring træ-beskyttelsesbøjlen **19** som føringshjælp (tilbehør). (se Fig. K)

Akkuens levetid

Akkuens levetid afhænger af arbejdsbetingelserne:

**Nemme betingelser:**

indtil 800 meter (ART 23 LI)
indtil 1000 meter (ART 26 LI)

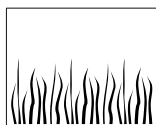
**Gennemsnitlige betingelser:**

indtil 350 meter (ART 23 LI)
indtil 440 meter (ART 26 LI)

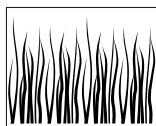
**Vanskelige betingelser:**

indtil 60 meter (ART 23 LI)
indtil 75 meter (ART 26 LI)

Skærekniv skiftes (se Fig. D)

► **Pas på: Tag akkuen ud af haveværktøjet, før der arbejdes på det.**

Den slidte kniv **10** fjernes ved at trykke kniven indad, til den springer ud af stiften **18**.

Befri stiften **18** for alle plastikrester/snavs med en skarp kniv.

En ny kniv **10** zu monteres ved at anbringe kniven **10** på stiften **18**, trykke den nedad og træk den helt ud, til den falder i hak.

Bemærk: Anvend kun reserveskæreknive fra Bosch. Denne specialudvikling har forbedrede skæreegenskaber. Andre skæreknive fører til et dårligere arbejdsresultat.

Fejlsøgning

Efterfølgende tabel indeholder fejlsymptomer, den mulige årsag samt den korrekte afhjælpning, hvis haveværktøjet ikke fungerer som det skal. Hvis du ikke kan finde/løse problemet hermed, bedes du kontakte serviceforhandleren.

► **Pas på: Sluk for haveværktøjet og tag akkuen ud, før du begynder at lede efter fejlen.**

Symptom	Mulig årsag	Afhjælpning
Beskyttelseskærmen kan ikke trækkes hen over skæreskiven	Forkert montering	Fjern skæreskiven og monter beskyttelseskærmen igen, se også „Montering“
Græstrimmeren arbejder ikke	Akkuen er afladt	Oplad akkuen, se også „Forskrifter mht. opladning“
	Akkuen er for kold/varm	Opvarm/afkøl akkuen
Græstrimmeren arbejder med afbrydelser	Haveværktøjets indvendige ledninger er beskadiget	Kontakt serviceforhandleren
	Start-stop-kontakten er defekt	Kontakt serviceforhandleren
For stor vibration/støj	Haveværktøj defekt	Kontakt serviceforhandleren
	Kniven er brækket	Udskift kniven
For lille snitvarighed pr. akkuopladning	Akkuen har ikke været brugt i længere tid eller kun i kort tid	Oplad akkuen helt, se også forskrifter mht. opladning
	Græsset er for højt	Klip græsset i flere omgange
	Akkuen er slidt	Erstat akkuen
Kniven bevæger sig ikke	Akkuen er afladt	Oplad akkuen, se også „Forskrifter mht. opladning“
	Haveværktøj defekt	Kontakt serviceforhandleren

Symptom	Mulig årsag	Afhjælpning
Haveværktøj skærer ikke	Kniven er brækket	Udskift kniven
	Akkuen er ikke helt opladet	Oplad akkuen, se også „Forskrifter mht. opladning“
	Græsset har viklet sig ind i skæreskiven	Fjern græsset
Akku-kontrollampe 13 lyser hele tiden	Akku er ikke sat (rigtigt) i	Sæt akku korrekt på ladeaggregat
Opladning er ikke mulig	Akkukontakter er snavset	Rengør akkukontakter; f.eks. ved at sætte akkuen i og tage den ud flere gange eller erstatte den
	Akku defekt	Skift akkuen
Akku-ladeindikator 13 lyser ikke	Ladeaggregatets netstik er ikke sat (rigtigt) i	Sæt netstikket (helt) ind i stikdåsen
	Stikdåse, netkabel eller ladeaggregat er defekt	Kontrollér netspændingen, lad evt. ladeaggregatet blive kontrolleret af en autoriseret servicecenter for Bosch-el-værktøj

Vedligeholdelse og service

Vedligeholdelse og rengøring

- ▶ **Pas på: Tag akkuen ud af haveværktøjet, før der arbejdes på det.**

Bemærk: Udfør følgende vedligeholdelsesarbejde med regelmæssige mellemrum, så en lang og pålidelig brug er sikret.

Undersøg haveværktøjet for synlige mangler med regelmæssige mellemrum som f.eks. løse fastgørelser og slidte eller beskadigede dele.

Kontrollér at dæksler og skærme ikke er beskadigede og at de er monteret rigtigt. Udfør evt. fornøden vedligeholdelse eller reparationer før brug.

Skulle haveværktøjet trods omhyggelig fabrikation og kontrol alligevel holde op med at fungere, skal reparationen udføres af et autoriseret servicecenter for Bosch el-værktøj.

Det 10-cifrede typenummer på haveværktøjets typeskilt skal altid angives ved forespørgsler og bestilling af reservedele.

Når arbejdet er færdigt/opbevaring

- ▶ **Pas på: Sluk for haveværktøjet og tag akkuen ud. Sikre, at akkuen er fjernet, før haveværktøjet stilles til opbevaring.**

Rengør græstrimmeren grundigt udvendigt med en blød børste og en klud. Brug ikke vand, opløsningsmidler eller polermidler. Fjern al græs og partikler, især fra ventilationsåbningerne **8**.

Læs værktøjet om på siden og rengør den indvendige side af beskyttelsesskærmen **11**. Sammenpresset, afklippet græs fjernes med et træ- eller plastikredskab.

Kontrollér at dæksler og skærme ikke er beskadigede og at de er monteret rigtigt. Udfør evt. fornøden vedligeholdelse eller reparationer før brug.

Akkuen bør opbevares ved en temperatur mellem 0 °C og 45 °C.

Kundeservice og kunderådgivning

Kundeservice besvarer dine spørgsmål vedr. reparation og vedligeholdelse af dit produkt samt reservedele. Reservedelstegninger og informationer om reservedele findes også under:

www.bosch-garden.com

Bosch kundeservice-team vil gerne hjælpe dig med at besvare spørgsmål vedr. køb, anvendelse og indstilling af produkter og tilbehør.

Dansk

Bosch Service Center
Telegrafvej 3
2750 Ballerup
Tel. Service Center: +45 (4489) 8855
Fax: +45 (4489) 87 55
E-Mail: vaerktoej@dk.bosch.com

Transport

Send kun akkuer, hvis huset er ubeskadiget. Tildæk åbne kontakter og pak akkuen ind på en sådan måde, at den ikke kan bevæge sig i emballagen.

Vær opmærksom på, at pakker med Li-ion-akkuer, der skal sendes, evt. skal mærkes (følg de nationale forskrifter).

Bortskaffelse

Haveværktøj, tilbehør og emballage skal genbruges på en miljøvenlig måde.

Smid ikke haveværktøj, ladeaggregater og akkuer/batterier ud sammen med det almindelige husholdningsaffald!

Gælder kun i EU-lande:



Iht. det europæiske direktiv 2002/96/EF skal affald af elektrisk og elektronisk udstyr (WEEE) og iht. det europæiske direktiv 2006/66/EF skal defekte eller opbrugte akkuer/batterier indsamles separat og genbruges iht. gældende miljøforskrifter.

Akkuer/batterier:



Li-Ion:

Læs og overhold henvisningerne i afsnit „Transport“, side 94.

Ret til ændringer forbeholdes.

Säkerhetsanvisningar

Obs! Läs noggrant igenom anvisningarna. Gör dig förtrogen med trädgårdsredskapets manöverorgan och dess korrekta användning. Förvara bruksanvisningen för senare behov.

Förklaring av symbolerna på den sladdlösa grästrimmern



Allmän varning för riskmoment.



Läs noga igenom bruksanvisningen.



Använd skyddsglasögon.

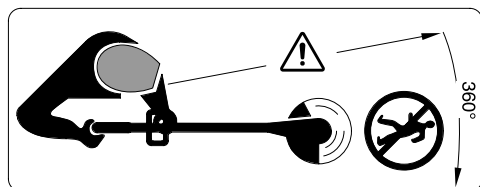

Se till att personer som står i närheten inte skadas av föremål som eventuellt slungas ut.

Håll personer på betryggande avstånd från trädgårdsredskapet.



Ta bort batterierna innan inställnings- eller rengöringsarbeten utförs på trädgårdsredskapet eller när trädgårdsredskapet är utan uppsikt en längre tid.



Använd inte trimmern vid regn och låt den inte heller stå ute i regn.



Använd inte laddaren om nätsladden är skadad.

Verktygsspecifika säkerhetsanvisningar

- ▶ Trädgårdsredskapet får inte användas av person (inklusive barn) med begränsad fysisk, sensorisk eller psykisk förmåga och/eller som saknar den erfarenhet och kunskap som krävs för hantering. Undantag görs om personen övervakas av en ansvarig person som kan undervisa i trädgårdsredskapets användning. Barn bör övervakas för att säkerställa att de inte leker med trädgårdsredskapet.
- ▶ Låt aldrig barn eller personer som inte är förtrogen med bruksanvisningarna använda den sladdlösa grästrimmern. Nationella föreskrifter begränsar eventuellt tillåten ålder för användning. När grästrimmern inte används ska den förvaras oåtkomlig för barn.
- ▶ Den sladdlösa grästrimmern får inte användas barfota eller med öppna sandaler, bär alltid kraftiga skor och långa byxor.
- ▶ Använd aldrig trädgårdsredskapet när personer, speciellt då barn eller husdjur, uppehåller sig i närheten.
- ▶ Användaren eller ägaren ansvarar för olyckor och skador som drabbar andra människor eller deras egendom.
- ▶ Vänta tills den roterande kniven stannat fullständigt innan du griper tag i den. Kniven roterar en stund efter fränkoppling av motorn och kan då orsaka kroppsskada.
- ▶ Arbeta endast i dagsljus eller vid god belysning.
- ▶ Den sladdlösa grästrimmern bör inte användas i vått gräs.
- ▶ Den sladdlösa grästrimmern ska kopplas från när den transporteras från ett ställe till ett annat.
- ▶ Vid inkoppling se till att händerna och fötterna är på betryggande avstånd från den roterande kniven.
- ▶ För inte händerna eller fötterna mot den roterande kniven.
- ▶ En metallkniv får inte användas i denna trimmer.

- ▶ Den sladdlösa grästrimmern får inte användas med skadade skyddskåpor eller skyddsutrustning eller om dessa demonterats.
- ▶ Kontrollera elredskapet avseende slitage och skador och reparera om så behövs.
- ▶ Kontrollera och underhåll den sladdlösa grästrimmern regelbundet.
- ▶ Den sladdlösa grästrimmern får repareras endast i en auktoriserad serviceverkstad.
- ▶ Kontrollera att ventilationsöppningarna är fria och rena.
- ▶ Frånkoppling och uttagning av batterimodulen:
 - varje gång grästrimmern lämnas utan uppsikt
 - innan kniven byts ut
 - före rengöring eller när arbeten utförs på grästrimmern.
- ▶ **Kontrollera att trädgårdsredskapet är frånkopplat innan batteriet sätts in.** Sätt inte in batteriet i ett inkopplat trädgårdsredskap detta kan leda till olyckor.
- ▶ Förvara elredskapet på ett säkert och torrt ställe utom räckhåll för barn. Ställ inte upp andra föremål på elredskapet.
- ▶ Av säkerhetsskäl ska slitna eller skadade delar bytas ut.
- ▶ Kontrollera att reservdelarna är av Bosch-fabrikat.
- ▶ **Använd endast Bosch batterier som är avsedda för trädgårdsredskapet.** Om andra batterier används, finns risk för kroppsskada och brand.
- ▶ **Öppna inte batteriet.** Detta kan leda till kortslutning.
 -  **Skydda batteriet mot hög värme som t. ex. längre solbestrålning, eld, vatten och fukt.** Explosionsrisk föreligger.
- ▶ **Håll gem, mynt, nycklar, spikar, skruvar och andra små metallföremål på avstånd från reservbatterier för att undvika en bygling av kontakterna.** En kortslutning av batterimodulens kontakter kan leda till brännskador eller brand.
- ▶ **Om batteriet används på fel sätt finns risk för att vätska rinner ur batteriet. Undvik kontakt med vätskan.** Vid oavsiktlig kontakt spola med vatten. Om vätska kommer i kontakt med ögonen uppsök dessutom läkare. Batterivätskan kan medföra hudirritation och brännskada.
- ▶ **I skadad eller felanvänd batteri kan ångor uppstå. Tillför friskluft och uppsök läkare vid åkommor.** Ångorna kan leda till irritation i andningsvägarna.
- ▶ **Ladda batterierna endast i de laddare som tillverkaren rekommenderat.** Om en laddare som är avsedd för en viss typ av batterier används för andra batterityper finns risk för brand.
- ▶ **Från ett defekt batteri kan vätska rinna ut och väta föremål i närheten. Kontrollera berörda delar.** Rengör eller byt ut dem vid behov.
- ▶ **Använd batteriet endast i kombination med Bosch trädgårdsredskapet.** Detta skyddar batteriet mot farlig överbelastning.

Säkerhetsanvisningar för laddare



Skydda laddaren mot regn och väta.
Tränger vatten in i laddaren ökar risken för elektrisk stöt.

- ▶ **Ladda endast Bosch litium-jonbatterier eller batterier som monterats i Bosch produkter med en spänning som anges i tekniska data.** I annat fall finns risk för brand och explosion.
- ▶ **Håll laddaren ren.** Förorening kan leda till elektrisk stöt.
- ▶ **Kontrollera laddare, kabel och stickkontakt före varje användning. En skadad laddare får inte användas. Du får själv aldrig öppna laddaren, låt den repareras av kvalificerad fackman och endast med originalreservdelar.** Skadade laddare, ledningar eller stickkontakter ökar risken för elektrisk stöt.
- ▶ **Använd inte laddaren på lättantändligt underlag (t. ex. papper, textilier mm) resp. i brännbar omgivning.** Vid laddningen värms laddaren upp vilket kan medföra brandrisk.

- ▶ **Håll barn under uppsikt och se till att de inte leker med laddaren.**
- ▶ **Laddaren får endast under uppsikt användas av barn eller personer med begränsad mental eller fysisk förmåga eller om de undervisats i laddarens användning.** En omsorgsfull instruktion reducerar riskerna för felhantering och kroppsskada.

Funktionsbeskrivning



Läs noga igenom alla säkerhetsanvisningar och instruktioner. Fel som uppstår till följd av att säkerhetsanvisningarna och instruktionerna inte följts kan orsaka elstöt, brand och/eller allvarliga personskador.

Ändamålsenlig användning

Elredskapet är avsett för trimning av gräs och ogräs under buskar samt på slänter och vid kanter som inte kan nås med gräsklipparen.

Elredskapet kan användas vid en omgivningstemperatur mellan 0 °C och 40 °C.

Leveransen omfattar

Plocka försiktigt upp trädgårdsredskapet ur förpackningen och kontrollera att följande delar finns med:

- Grästrimmer
- Skyddsskärm
- justerbart stödhandtag (förmonterat)
- Skärtallrik
- Kniv
- Bruksanvisning

Batteriet och laddaren ingår vid vissa utföranden i leveransen.

Om delar saknas eller om de är skadade, ta genast kontakt med återförsäljaren.

Illustrerade komponenter

Numreringen av komponenterna hänvisar till illustration av trädgårdsredskapet på grafiksidan.

- 1 Strömställare Till/Från
- 2 Inkopplingsspärr för strömställaren Till/Från
- 3 Handtag
- 4 Skruv, stödhandtag
- 5 Ställbart stödhandtag
- 6 Klämhylsa
- 7 Rör
- 8 Ventilationsöppningar
- 9 Trimmerhuvud
- 10 Kniv
- 11 Klingskydd
- 12 Fotpedal för trimmerhuvudets vinkelinställning
- 13 Lysdiodindikering
- 14 Laddare
- 15 Batteri
- 16 Serienummer
- 17 Skärtallrik
- 18 Stift
- 19 Distansbygel

I bruksanvisningen avbildat och beskrivet tillbehör ingår inte i standardleveransen. I vårt tillbehörsprogram beskrivs allt tillbehör som finns.

98 | Svenska

Tekniska data

Sladdlös grässtrimmer		ART 23 LI	ART 26 LI
Produktnummer		3 600 H78 K..	3 600 H78 L..
Tomgångsvarvtal	min ⁻¹	7500	7400
Ställbart handtag		●	●
Trimmerhuvudets vinkelinställning/in- ställning för kanttrimning		●	●
Klippdiameter	cm	23	26
Vikt enligt EPTA-Procedure 01/2003	kg	2,3	2,4
Serienummer	För serienummer 16 se (typskylt) på trädgårdsredskapet		
Batterimodul		Li-jon	Li-jon
Produktnummer			
- 1,3 Ah		2 607 336 037	2 607 336 039
- 1,5 Ah		-	2 607 336 207
Märkspänning	V=	14,4	18
Kapacitet			
- 2 607 336 037/... 039	Ah	1,3	1,3
- 2 607 336 207	Ah	-	1,5
Antal battericeller			
- 2 607 336 037/... 039		4	5
- 2 607 336 207		-	5
Laddningstid (batterimodulen urladdad)	min	60 – 180	60 – 180
Laddare		AL 2215 CV	AL 2215 CV
Produktnummer	EU	2 607 225 471	2 607 225 471
	UK	2 607 225 473	2 607 225 473
	AU	2 607 225 475	2 607 225 475
Laddningsström	mA	1500	1500
Tillåtet temperaturområde för laddning	°C	0–45	0–45
Vikt enligt EPTA-Procedure 01/2003	kg	0,4	0,4
Skyddsklass		□ / II	□ / II

Beakta produktnumret på trädgårdsredskapets typskylt. Handelsbeteckningarna för enskilda trädgårdsredskap kan variera.

Sladdlös grässtrimmer		ART 23 LI	ART 26 LI
Laddare		AL 2204 CV	AL 2204 CV
Produktnummer	EU	2 607 225 273	2 607 225 273
	UK	2 607 225 275	2 607 225 275
	AU	2 607 225 277	2 607 225 277
Laddningsström	mA	430	430
Tillåtet temperaturområde för laddning	°C	0–45	0–45
Vikt enligt EPTA-Procedure 01/2003	kg	0,7	0,7
Skyddsklass		□ / II	□ / II

Beakta produktnumret på trädgårdsredskapets typskylt. Handelsbeteckningarna för enskilda trädgårdsredskap kan variera.

Buller-/vibrationsdata

Mätvärdena för buller har tagits fram baserade på 2000/14/EG (1,60 m höjd, 1 m avstånd).

Redskapets A-vägda ljudnivå uppnår i typiska fall: Ljudtrycksnivå 80 dB(A); ljudeffektnivå 88 dB(A). Onoggrannhet K=5 dB.

Totala vibrationsvärden (vektorsumma ur tre riktningar) framtaget enligt EN 60335: Vibrationsemissionsvärden $a_h = 4 \text{ m/s}^2$, Onoggrannhet K=2,5 m/s^2 .

Försäkran om överensstämmelse

Vi försäkras härmed under exklusivt ansvar att denna produkt som beskrivs i "Tekniska data" överensstämmer med följande normer och normativa dokument: EN 60335 (sladdlöst verktyg) och EN 60335 (batteriladdare) uppfyller bestämmelserna i direktiven 2006/95/EG, 2004/108/EG, 2006/42/EG, 2000/14/EG. 2000/14/EG: Garanterad ljudeffektnivå 94 dB(A). Bedömningsmetod för överensstämmelse enligt bilaga VI.

Produktkategori: 33

Nämnd provningsanstalt: SRL, Sudbury England, Nr. 1088

Teknisk tillverkningsdokumentation finns hos: Bosch Lawn and Garden Ltd., PT-LG/EAE, Stowmarket, Suffolk IP14 1EY, England

 07

Dr. Egbert Schneider
Senior Vice President
Engineering

Dr. Eckerhard Strötgen
Head of Product
Certification

Rpa. Schneider i.v. Strötgen

Robert Bosch GmbH, Power Tools Division
D-70745 Leinfelden-Echterdingen
22.10.2010

Montage

För din säkerhet

- **Obs! Stäng av trädgårdsredskapet och ta bort batterimodulen innan inställnings- eller rengöringsarbeten utförs.**
- **Efter fränkoppling av den sladdlösa grässtrimmern roterar kniven ännu några sekunder.**
- **Varning – berör inte den roterande kniven.**

Laddning av batterimodul

- **Beakta nätspänningen!** Kontrollera att strömkällans spänning överensstämmer med uppgifterna på laddarens typskylt. Laddare märkta med 230 V kan även anslutas till 220 V.

Använd endast medföljande laddare. Endast denna typ av laddare är anpassad till litium-jonbatteriet i elredskapet.

Batterimodulen är försedd med en temperaturövervakning som endast tillåter uppladdning inom ett temperaturområde mellan 0 °C och 45 °C. Härvid uppnår batterimodulen en lång livslängd.

Anvisning: Batteriet levereras ofullständigt uppladdad. För full effekt ska batteriet före första användningen laddas upp i laddaren.

Litium-jonbatteriet kan när som helst laddas upp eftersom detta inte påverkar livslängden. Batteriet skadas inte om laddning avbryts.

Borttagning av batteri (se bild A)

Tryck på upplåsningsknappen och dra batterimodulen **15** bakåt ur elredskapet.

Laddning (se bild A)

Laddningen startar när laddarens stickpropp ansluts till nätuttaget och batterimodulen placeras i laddaren **14**.

Lägg först upp batterimodulen **15** som bilden visar framtill på laddaren (●) och tryck sedan batterimodulen **15** ned baktill (⊖). För uttagning av batterimodulen förfar i omvänd ordningsföljd.

Den intelligenta laddningsmetoden registrerar automatiskt batterimodulens laddningstillstånd och laddar i relation till batteriets temperatur och spänning med optimal laddström.

Härvid skonas batteriet samtidigt som det alltid är fulladdat när det sitter kvar i laddaren.

Anvisning: Batterimodulen kan laddas upp endast när dess temperatur ligger inom tillåtet temperaturområde, se avsnitt "Tekniska data".

Blinkindikering vid laddning 13

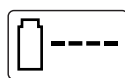

Pågående laddning signaleras med **blink** i laddningsindikatorn **13**.

Kontinuerligt ljus vid laddning 13



Kontinuerligt ljus i laddningsindikatorn **13** signalerar att batterimodulen är fullständigt uppladdad **eller** att batterimodulens temperatur ligger utanför tillåtet temperaturområde och att den därför inte kan laddas. Så fort tillåten temperatur uppnås, startar batterimodulens laddning.

Om batterimodulen inte är insatt signalerar **konstant ljus** i laddningsindikatorn **13** att nätsladden är ansluten till vägguttaget och att laddaren är klar för användning.

Anvisningar för laddning

Vid kontinuerliga resp. efter varandra upprepade laddningscykler utan avbrott kan laddaren bli varm. Detta är utan betydelse och är inte ett tecken på att laddaren har en teknisk defekt.

Är brukstiden efter uppladdning onormalt kort tyder det på att batterierna är förbrukade och måste bytas mot nya.

Litium-jonbatteriet är genom "Electronic Cell Protection (ECP)" skyddat mot djupurladdning. Vid urladdat batteri kopplar skyddskopplingen från trädgårdsredskapet: Kniven roterar inte längre.

⚠ OBS Tryck inte på strömställaren efter det trädgårdsredskapet automatiskt kopplats från. Risk finns för att batterimodulen skadas.

Så här monteras elredskapet

- ▶ Sätt in batterimodulen först sedan den sladdlösa grässtrimmern är fullständigt hop-satt.
- ▶ Se till att den sladdlösa grässtrimmern sätts ihop i följande ordningsföljd:

Montering av skyddsskärm (se bild B)

Lägg upp skyddsskärmen **11** på trimmerhuvudet **9**.

- ❶ Haka fast skyddsskärmen på trimmerhuvudet och skjut skärmen bakåt.
- ❷ Tryck skyddsskärmen nedåt tills den låser i läget (klick).

Montering av skärtallrik/kniv

Tryck fast skärtallriken **17** på drivaxeln (klick). (se bild C)

Lägg upp kniven **10** på stiftet **18**, tryck ner kniven och dra den utåt tills den snäpper fast. (se bild D)

Drift

Driftstart

- ▶ **Avlägsna stenar, lösa träbitar och andra föremål från den yta som ska klippas.**
- ▶ **Efter frångkoppling av den sladdlösa grästrimmern roterar kniven ännu några sekunder. Vänta tills motorn/kniven stannat innan nystart sker.**
- ▶ **Koppla inte från och på i korta intervaller.**

Insättning av batteri

Skjut in batterimodulen i elredskapet som bilden visar. Batterimodulen måste märkbart snäppa fast.

Inkoppling

Tryck in inkopplingsspärren **2** och håll den nedtryckt samtidigt som strömställaren **1** manövreras.

Släpp inkopplingsspärren **2**.

Urkoppling

Släpp strömställaren **1**.

Anvisning: Motorn startar med en kort fördröjning när strömställaren **1** manövreras.

Inställning av elredskapet

Så här används det ställbara handtaget (se bild E)

Handtaget **5** kan ställas in i olika lägen:

- ❶ För ändring av läget lossa handtagsskruven **4** och justera det ställbara handtaget **5**.
- ❷ Dra fast handtagsskruven **4** för låsning av det ställbara handtaget **5** i inställt läge.

Inställning av trimlängd (se bild F)

- ❶ Vrid klämhylsan **6** 90°.
- ❷ Styrstången blir längre när den dras ut och kortare när den skjuts in. Dra åter fast klämhylsan **6**.

Inställning av trimmerhuvudets vinkel (se bild G)

För ändring av trimvinkeln tryck ned fotpedalen **12** och vrid styrstången **7** till önskat läge.

Släpp fotpedalen **12**.

Inställning för kanttrimning (se bilder H-I)

■ Inställning av trimmerhuvudets vinkel:

- ❶ Tryck ned fotpedalen **12**.
 - ❷ Skjut styrstången **7** till lägsta läget. Släpp åter fotpedalen **12**.
- Förskjutning av trimmerhuvud:
- ❶ Lossa klämhylsan **6**.
 - ❷ Vrid styrstången **7** enligt bild 90° för inställning av trimmerhuvudet **9** för klippning/kanttrimning. Dra åter fast klämhylsan **6**.

Arbetsanvisningar



Skydda batterimodulen mot värme, som t. ex. extremt kraftigt solljus och eld. Elredskapet fungerar inte vid en temperatur under 0 °C eller över 45 °C!

Gräsklippning (se bild J)

För den sladdlösa grästrimmern åt vänster och höger och håll den på betryggande avstånd från kroppen.

Den sladdlösa grästrimmern kan effektivt klippa gräs upp till höjd på 15 cm. Högre gräs ska klippas i flera steg.

Kanttrimning

Styr den sladdlösa grästrimmern längs gräskanten. Undvik kontakt med hårda ytor, stenar och murar. En sådan beröring ökar knivens slitage.

För att underlätta styrningen använd distansbygeln **19** (tillbehör). (se bild K)

Klippning kring träd och buskar (se bild L)

- ▶ **Se upp vid trimning kring träd och buskar att kniven inte berör dem.** Träd och buskar kan tvina bort om barken skadas.

För att underlätta styrningen använd distansbygeln **19** (tillbehör). (se bild K)

Batterimodulens brukstid

Batterimodulens brukstid är beroende av arbetsvillkoren:

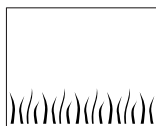
**Lätt trimning:**

upp till 800 meter (ART 23 LI)
upp till 1000 meter (ART 26 LI)

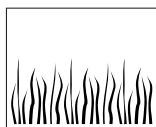
**Medellätt trimning:**

upp till 350 meter (ART 23 LI)
upp till 440 meter (ART 26 LI)

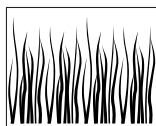
**Kraftig trimning:**

upp till 60 meter (ART 23 LI)
upp till 75 meter (ART 26 LI)

Byte av kniv (se bild D)**► Observera! Före alla åtgärder på trädgårdsredskapet ska batteriet tas bort.**

Ta bort den nedslitna kniven **10** genom att trycka den inåt tills den lossar från stiftet **18**.

Avlägsna med en vass kniv samtliga plastres-ter/föroreningar från stiftet **18**.

Vid montering av en ny kniv **10**, lägg upp kniven **10** på stiftet **18**, tryck ned och dra den utåt tills den snäpper fast.

Anvisning: Använd endast reservkniv från Bosch. Den för ändamålet framtagna kniven har ypperliga skäregenskaper. Knivar av annat fabri- kat ger sämre arbetseffekt.

Felsökning

Tabellen nedan visar felsymtom, möjlig orsak samt korrekt åtgärd om trädgårdsredskapet inte skulle fungera felritt. Om du inte med hjälp av anvisningarna lyckas lokalisera och åtgärda problemet, ta kontakt med din serviceverkstad.

► Obs! Före felsökning stäng av trädgårdsredskapet och ta bort batterimodulen.

Symptom	Möjlig orsak	Åtgärd
Skyddsskärmen kan inte dras över skärtallriken	Felaktig montering	Ta bort skärtallriken och montera skyddsskärmen på nytt, se även "Montering"
Grästrimmern fungerar inte	Batterimodulen är urladdad	Vid laddning av batterimodulen följ anvisningarna
	Batterimodulen för kall/het	Värm/kyl batterimodulen
Grästrimmern går med avbrott	Trädgårdsredskapets inre kablar defekta	Uppsök kundservicen
	Strömställaren defekt	Uppsök kundservicen
Kraftiga vibrationer/buller	Trädgårdsredskapet är defekt	Uppsök kundservicen
	Kniven har brustit	Byt ut kniven
Uppladdad batterimodul har för låg klippkapacitet	Batterimodulen har under en längre tid inte använts eller endast helt kort	Ladda fullständigt upp batterimodulen, följ anvisningarna för laddning
	För högt gräs	Klipp i steg
	Batterimodulen är förbrukad	Byt ut batterimodulen
Kniven rör inte på sig	Batterimodulen är urladdad	Vid laddning av batterimodulen följ anvisningarna
	Trädgårdsredskapet är defekt	Uppsök kundservicen

Symptom	Möjlig orsak	Åtgärd
Trädgårdsredskapet klipper inte	Kniven har brustit	Byt ut kniven
	Batterimodulen inte fulladdad	Vid laddning av batterimodulen följ anvisningarna
	Gräs har snott sig i skärtallriken	Ta bort gräset
Laddningsindikatorn 13 lyser kontinuerligt Laddning inte möjlig	Batterimodulen inte (korrekt) insatt	Sätt upp batterimodulen korrekt på laddaren
	Batterikontakterna är förorenade	Rengör kontakterna t.ex. genom att upprepade gånger sätta in och ta ut batterimodulen, eller byt batterimodulen vid behov
	Batterimodulen defekt	Ersätt batterimodulen
Laddningsindikeringen 13 lyser inte	Laddarens stickpropp är inte (korrekt) kopplad	Anslut stickproppen korrekt i vägguttaget
	Vägguttaget, nätsladden eller laddaren är defekt	Kontrollera nätspänningen, låt vid behov en auktoriserad serviceverkstad för Bosch el-verktyg kontrollera laddaren

Underhåll och service

Underhåll och rengöring

- **Observera! Före alla åtgärder på trädgårdsredskapet ska batteriet tas bort.**

Anvisning: Regelbundna underhållsåtgärder garanterar en lång och tillförlitlig brukstid.

Undersök trädgårdsredskapet regelbundet avseende brister som lösa fästen och nedslitna eller skadade komponenter.

Kontrollera att skyddskåporna och skyddsanordningarna är oskadade och korrekt monterade. Innan elredskapet tas i bruk ska nödvändiga underhållsåtgärder och reparationer utföras.

Om i trädgårdsredskapet trots exakt tillverkning och sträng kontroll störning skulle uppstå, bör reparation utföras av auktoriserad serviceverkstad för Bosch-trädgårdsredskap.

Var vänlig ange vid förfrågningar och reservdelsbeställningar produktnumret som består av 10 siffror och som finns på trädgårdsredskapets typskylt.

Efter utfört arbete/förvaring

- **Obs! Stäng av från trädgårdsredskapet och ta bort batterimodulen. Kontrollera att batterimodulen tagits ut innan trädgårdsredskapet läggs bort för förvaring.**

Rengör grästrimmern på utsidan med en mjuk borste och en trasa. Använd varken vatten, lösnings- eller polermedel. Avlägsna alla gräsrester och partiklar, speciellt då från ventilationsöppningarna **8**.

Lägg elredskapet att ligga på sidan och rengör skyddsskärmen **11** på insidan. Avlägsna kompakt vidhäftande gräsrester med ett trä- eller plaststycke.

Kontrollera att skyddskåporna och skyddsutrustningen är oskadade och korrekt monterade. Före driftstart ska nödvändiga underhållsåtgärder och reparationer utföras.

Batterimodulen ska förvaras vid en temperatur mellan 0 °C och 45 °C.

Kundservice och kundkonsulter

Kundservicen ger svar på frågor beträffande reparation och underhåll av produkter och reservdelar. Sprängskissar och informationer om reservdelar lämnas även på adressen:

www.bosch-garden.com

Bosch kundkonsultgruppen hjälper gärna när det gäller frågor beträffande köp, användning och inställning av produkter och tillbehör.

Svenska

Bosch Service Center
Telegrafvej 3
2750 Ballerup
Danmark
Tel.: +46 (020) 41 44 55
Fax: +46 (011) 18 76 91

Transport

Batteriet får försändas endast om huset är oskadat. Tejpa över öppna kontakter och förpacka batteriet så att den inte kan röra på sig i förpackningen.

Vid försändelse an litium-jonbatterier krävs möjligen en märkning; undersök vilka föreskrifter som gäller i aktuellt land.

Avfallshantering

Trädgårdsredskap, tillbehör och förpackning ska omhändertas på miljövänligt sätt för återvinning.

Släng inte trädgårdsredskap, laddare och inte heller batterier i hushållsavfall!

Endast för EU-länder:



Enligt europeiska direktivet 2002/96/EG måste obrukbara elektriska och elektroniska apparater och enligt europeiska direktivet 2006/66/EG felaktiga eller förbrukade batterier separat om-

händertas och på miljövänligt sätt lämnas in för återvinning.

Sekundär-/primärbatterier:



Li-jon:

Beakta anvisningarna i avsnittet "Transport", sida 104.

Ändringar förbehålles.

Sikkerhetsinformasjon

OBS! Les nøye gjennom nedenstående instruksjoner. Gjør deg kjent med betjeningselementene og den korrekte bruken av hageredskapet. Ta godt vare på driftsinstruksen til senere bruk.

Forklaring av symbolene på batteri-gresstrimmeren



Generell fareinformasjon.



Les gjennom denne driftsinstruksen.



Bruk vernebriller.

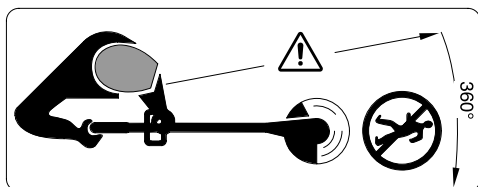

Pass på at personer som står i nærheten ikke skades av fremmedlegemer som slynges bort.

Hold personer i nærheten på sikker avstand fra hageredskapet.



Ta ut batteriet før du utfører innstillings- eller reparasjonsarbeider på hageredskapet eller hvis hageredskapet står uten oppsyn en viss tid.



Ikke arbeid i regn og la batteri-gresstrimmeren ikke stå utendørs i regnvær.



Bruk ikke ladeapparatet hvis strømledningen er skadet.

Maskinavhengig sikkerhetsinformasjon

- ▶ Dette hageredskapet er ikke beregnet til å brukes av personer (inklusive barn) med innskrenkede fysiske, sensoriske eller intellektuelle evner eller manglende erfaring og/eller manglende kunnskaper, hvis de ikke er under oppsyn eller får instruksjoner om bruken av en person som er ansvarlig for deres sikkerhet. Barn må være under oppsyn for å forhindre at de leker med hageredskapet.
- ▶ La aldri barn eller personer som ikke er kjent med disse instruksene få lov til å bruke batteri-gresstrimmeren. Nasjonale forskrifter innskrenker eventuelt brukerens alder. Oppbevar gresstrimmeren utilgjengelig for barn når den ikke er i bruk.
- ▶ Ikke bruk batteri-gresstrimmeren barbert eller med åpne sandaler, ha alltid på solide sko og lange bukser.
- ▶ Bruk aldri hageredskapet når det oppholder seg personer, særskilt barn eller husdyr, like i nærheten.
- ▶ Brukeren er ansvarlig for uhell eller skader på andre mennesker eller deres eiendom.
- ▶ Vent til den roterende kniven er stanset helt før du tar på den. Kniven fortsetter å rotere etter at motoren er slått av og kan forårsake skader.
- ▶ Arbeid kun i dagslys eller ved bra kunstig lys.
- ▶ Batteri-gresstrimmeren må helst ikke brukes i vått gress.
- ▶ Slå av batteri-gresstrimmeren, når den transporteres til/fra arbeidsflaten.
- ▶ Slå batteri-gresstrimmeren kun på når hender og føtter er tilstrekkelig langt borte fra den roterende kniven.
- ▶ Kom ikke med hender eller føtter i nærheten av den roterende kniven.
- ▶ Bruk aldri kniver av metall i denne maskinen.
- ▶ Bruk aldri batteri-gresstrimmeren med skadede deksler eller beskyttelsesinnretninger eller hvis disse er tatt av.
- ▶ Etter et slag må maskinen sjekkes mht. slitasje eller skader og den må eventuelt repareres igjen før bruk.

- ▶ Kontroller og vedlikehold batteri-gresstrimmeren med jevne mellomrom.
- ▶ La batteri-gresstrimmeren kun repareres av autoriserte service-verksteder.
- ▶ Pass alltid på at ventilasjonsspaltene er frie for gressrester.
- ▶ Slå maskinen av og ta ut batteriet:
 - hver gang du lar trimmeren stå uten oppsyn
 - før utskifting av kniven
 - før rengjøring, eller når det arbeides på batteri-gresstrimmeren.
- ▶ **Sørg for at hageredskapet er slått av før du setter inn batteriet.** Hvis du setter et batteri inn i et hageredskap som er slått på, kan det føre til ulykker.
- ▶ Maskinen må oppbevares på et sikkert, tørt sted, utilgjengelig for barn. Sett ikke andre gjenstander på maskinen.
- ▶ Skift for sikkerhets skyld slitte eller skadede deler ut.
- ▶ Pass på at deler som skal skiftes ut er fra Bosch.
- ▶ **Bruk kun Bosch batterier som er beregnet til dette hageredskapet.** Bruk av andre batterier kan føre til skader og brannfare.
- ▶ **Batteriet må ikke åpnes.** Det er fare for kortslutning.



Beskytt batteriet mot varme, f. eks. også mot permanent solinnvirkning, ild, vann og fuktighet. Det er fare for eksplosjoner.
- ▶ **Hold batteriet som ikke er i bruk unna binders, mynter, nøkler, spikre, skruer eller andre mindre metallgjenstander, som kan lage en forbindelse mellom kontaktene.** En kortslutning mellom batterikontaktene kan føre til forbrenninger eller brann.
- ▶ **Ved gal bruk kan det lekke væske ut av batteriet. Unngå kontakt med denne væsken.** Ved tilfeldig kontakt må det skylles med vann. Hvis det kommer væske i øynene, må du i tillegg oppsøke en lege. Batterivæske som renner ut kan føre til irritasjoner på huden eller forbrenninger.
- ▶ **Ved skader og usakkyndig bruk av batteriet kan det slippe ut damp. Tilfør frisk luft og gå til lege hvis det oppstår helseproblemer.** Dampene kan irritere åndedrettsorganene.
- ▶ **Lad batteriet kun opp i ladeapparater som er anbefalt av produsenten.** Det oppstår brannfare hvis et ladeapparat som er egnet til en bestemt type batterier, brukes med andre batterier.
- ▶ **Ved defekt batteri kan det lekke ut væske som fukter gjenstander i nærheten. Sjekk de aktuelle delene.** Rengjør disse eller bytt dem eventuelt ut.
- ▶ **Bruk batteriet kun i kombinasjon med Bosch hageredskapet.** Kun slik beskyttes batteriet mot farlig overbelastning.

Sikkerhetsinformasjoner for ladeapparater



Hold ladeapparatet unna regn eller fuktighet. Dersom det kommer vann i et ladeapparat, øker risikoen for elektriske støt.

- ▶ **Lad kun opp Bosch li-ion-batterier eller batterier som er montert i Bosch-produkter og med en spenning som tilsvarer informasjonene i tekniske data.** Ellers er det fare for brann og eksplosjoner.
- ▶ **Hold ladeapparatet rent.** Smuss fører til fare for elektriske støt.
- ▶ **Før hver bruk må du kontrollere ladeapparatet, ledningen og støpselet. Ikke bruk ladeapparatet hvis du registrerer skader. Du må ikke åpne ladeapparatet selv og la det alltid kun repareres av kvalifisert fagpersonale og kun med originale reservedeler.** Skadet ladeapparat, ledning og støpsel øker risikoen for elektriske støt.
- ▶ **Ikke bruk ladeapparatet på lett brennbar undergrunn (f. eks. papir, tekstiler etc.) eller i brennbare omgivelser.** Ladeapparatet oppvarmes under oppladingen og det er derfor fare for brann.
- ▶ **Pass på barn og sørg for at barn ikke leker med ladeapparatet.**

- **Barn og personer med mentale eller fysiske innskrenkninger må kun bruke ladeapparatet under oppsyn eller hvis de har fått opplæring i bruken.** En omhyggelig opplæring reduserer faren for feil bruk og skader.

Funksjonsbeskrivelse



Les gjennom alle advarslene og anvisningene. Feil ved overholdelsen av advarslene og nedenstående anvisninger kan medføre elektriske støt, brann og/eller alvorlige skader.

Formålmessig bruk

Maskinen er beregnet til klipping av gress og ugress under busker og i skråninger og i kanter, der man ikke kommer godt til med en gressklipper.

Den er beregnet til bruk i en omgivelsestemperatur på mellom 0 °C og 40 °C.

Leveranseomfang

Ta hageredskapet forsiktig ut av emballasjen og kontroller om de nedenstående delene er komplett:

- Gresstrimmer
- Verne deksel
- Justerbart ekstrahåndtak (formontert)
- Skjæreplate
- Kniv
- Driftsinstruks

Batteri og ladeapparat inngår i leveransen for visse modeller.

Hvis deler mangler eller er skadet må du henvende deg til forhandleren.

Illustrerte komponenter

Nummereringen av de illustrerte komponentene gjelder for bildet av hageredskapet på illustrasjonssiden.

- 1 På-/av-bryter
- 2 Innkoblingssperre for på-/av-bryter
- 3 Håndtak
- 4 Skrue, ekstrahåndtak
- 5 Justerbart ekstrahåndtak
- 6 Klemhylse
- 7 Rør
- 8 Ventilasjonsspalter
- 9 Trimmerhode
- 10 Kniv
- 11 Verne deksel
- 12 Pedal for trimmerhode-vinkelinnstilling
- 13 LED-indikator
- 14 Ladeapparat
- 15 Batteri
- 16 Serienummer
- 17 Skjæreplate
- 18 Stift
- 19 Beskyttelsesbøyle

Illustrert eller beskrevet tilbehør inngår ikke i standard-leveransen. Det komplette tilbehøret finner du i vårt tilbehørsprogram.

108 | Norsk

Tekniske data

Batteri-gresstrimmer		ART 23 LI	ART 26 LI
Produktnummer		3 600 H78 K..	3 600 H78 L..
Tomgangsturtall	min ⁻¹	7500	7400
Justerbart håndtak		●	●
Vinkelinnstilling for trimmerhode/innstilling til kantskjæring		●	●
Snittdiameter	cm	23	26
Vekt tilsvarende EPTA-Procedure 01/2003	kg	2,3	2,4
Serienummer	Se serienummeret 16 (typeskilt) på hageredskapet		
Batteri		Li-ioner	Li-ioner
Produktnummer			
- 1,3 Ah		2 607 336 037	2 607 336 039
- 1,5 Ah		-	2 607 336 207
Nominell spenning	V=	14,4	18
Kapasitet			
- 2 607 336 037/... 039	Ah	1,3	1,3
- 2 607 336 207	Ah	-	1,5
Antall battericeller			
- 2 607 336 037/... 039		4	5
- 2 607 336 207		-	5
Ladetid (utladet batteri)	min	60 – 180	60 – 180
Ladeapparat		AL 2215 CV	AL 2215 CV
Produktnummer	EU	2 607 225 471	2 607 225 471
	UK	2 607 225 473	2 607 225 473
	AU	2 607 225 475	2 607 225 475
Ladestrøm	mA	1500	1500
Godkjent ladetemperaturområde	°C	0–45	0–45
Vekt tilsvarende EPTA-Procedure 01/2003	kg	0,4	0,4
Beskyttelsesklasse		□ / II	□ / II

Legg merke til produktnummeret på typeskiltet til hageredskapet ditt. Handelsbetegnelsene for de enkelte hageredskapene kan variere.

Batteri-gresstrimmer		ART 23 LI	ART 26 LI
Ladeapparat		AL 2204 CV	AL 2204 CV
Produktnummer	EU	2 607 225 273	2 607 225 273
	UK	2 607 225 275	2 607 225 275
	AU	2 607 225 277	2 607 225 277
Ladestrøm	mA	430	430
Godkjent ladetemperaturområde	°C	0–45	0–45
Vekt tilsvarende EPTA-Procedure 01/2003	kg	0,7	0,7
Beskyttelsesklasse		□ / II	□ / II

Legg merke til produktnummeret på typeskiltet til hageredskapet ditt. Handelsbetegnelsene for de enkelte hageredskapene kan variere.

Støy-/vibrasjonsinformasjon

Måleverdier for lyden funnet i henhold til 2000/14/EF (1,60 m høyde, 1 m avstand).

Maskinens A-bedømte typiske støynivå er: Lydtrykknivå 80 dB(A); lydeffektnivå 88 dB(A). Usikkerhet K=5 dB.

Totale svingningsverdier (vektorsum fra tre retninger) beregnet jf. EN 60335: Svingningsemisjonsverdi $a_n = 4 \text{ m/s}^2$, usikkerhet K=2,5 m/s^2 .

Samsvarserklæring

Vi erklærer som eneansvarlig at produktet som beskrives under «Tekniske data» stemmer overens med følgende standarder eller standardiserte dokumenter: EN 60335 (batteri-verktøy) og EN 60335 (batteri-ladeapparat) jf. bestemmelsene i direktivene 2006/95/EF, 2004/108/EF, 2006/42/EF, 2000/14/EF. 2000/14/EF: Garantert lydeffektnivå 94 dB(A). Samsvarsbedømmelsesmetode jf. vedlegg VI.

Produktkategori: 33

Angitt kontrollinstans: SRL, Sudbury England, Nr. 1088

Tekniske underlag hos:
Bosch Lawn and Garden Ltd., PT-LG/EAE,
Stowmarket, Suffolk IP14 1EY, England

 07

Dr. Egbert Schneider
Senior Vice President
Engineering

Dr. Eckerhard Strötgen
Head of Product
Certification

Egbert Schneider *Eckerhard Strötgen*

Robert Bosch GmbH, Power Tools Division
D-70745 Leinfelden-Echterdingen
22.10.2010

Montering

For din egen sikkerhet

- ▶ **OBS! Slå av hageredskapet og fjern batteriet før innstillings- eller rengjøringsarbeider utføres.**
- ▶ **Etter utkopling av batteri-gresstrimmeren fortsetter kniven å gå i noen sekunder.**
- ▶ **Vær forsiktig – ikke ta på den roterende kniven.**

Lad opp batteriet

- ▶ **Ta hensyn til strømspenningen!** Spenningen til strømkilden må stemme overens med angivelsene på ladeapparatets typeskilt. Ladeapparater som er merket med 230 V kan også brukes med 220 V.

Bruk kun det medleverte ladeapparatet. Kun dette ladeapparatet er tilpasset til Li-Ion-batteriet som er innebygget i maskinen.

110 | Norsk

Batteriet er utstyrt med en temperaturovervåking som kun muliggjør en opplading i temperaturområdet mellom 0 °C og 45 °C. Slik oppnås en lang levetid for batteriet.

Merk: Batteriet leveres delvis oppladet. For å sikre full effekt fra batteriet, må du lade det fullstendig opp i ladeapparatet før førstegangs bruk.

Litium-ion-batteriet kan lades opp til enhver tid uten at levetiden forkortes. Det skader ikke batteriet å avbryte oppladingen.

Fjerning av batteriet (se bilde A)

Trykk på batteri-låsetasten og trekk batteriet **15** ut bakover på maskinen.

Opplading (se bilde A)

Oppladingen begynner med en gang nettstøpselet til ladeapparatet settes inn i stikkkontakten og batteriet deretter settes inn i ladeapparatet **14**.

Sett batteriet **15** som vist på bildet først på foran på ladeapparatet (●) og trykk deretter batteriet **15** ned bak (⊖). Til fjerning av batteriet utfører du det samme i omvendt rekkefølge.

Med den intelligente oppladingsmetoden registreres batteriets oppladingsstilstand automatisk og lades opp med optimal oppladingsstrøm avhengig av batteri-temperatur og -spenning.

Slik skånes batteriet og er alltid fullt oppladet ved oppbevaring i ladeapparatet.

Merk: Oppladingen er kun mulig hvis temperaturen på batteriet er i godkjent ladetemperatur-område, se avsnitt «Tekniske data».

Blinklys batteri-ladeindikator 13

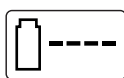

Oppladingen signaliseres av **blinking** i batteri-ladeindikatoren **13**.

Kontinuerlig lys batteri-ladeindikator 13



Det **kontinuerlige lyset** i batteri-ladeindikatoren **13** signaliserer at batteriet er helt oppladet **eller** at temperaturen til batteriet ligger utenfor det godkjente ladetemperaturområdet og derfor ikke kan lades opp. Så snart det godkjente temperaturområdet er nådd, lades batteriet opp.

Uten innsatt batteri signaliserer **kontinuerlig lys** i batteri-indikatoren **13** at støpselet er satt inn i stikkkontakten og at ladeapparatet er driftsklart.

Informasjoner om opplading

Ved kontinuerlige oppladingssykluser hhv. oppladingssykluser som følger rett etter hverandre uten avbrudd kan ladeapparatet bli varmt. Dette er ikke farlig og er ikke tegn på en teknisk defekt.

En vesentlig kortere driftstid etter oppladingen er et tegn på at batteriet er oppbrukt og må skiftes ut.

Li-ion-batteriet er beskyttet av «Electronic Cell Protection (ECP)» mot total utlading. Når batteriet er utladet, kobles hageredskapet ut med en beskyttelseskobling: Kniven beveger seg ikke lenger.

⚠ OBS Trykk etter automatisk utkobling av hageredskapet ikke videre på på-/avbryteren. Batteriet kan ta skade.

Montering av maskinen

- ▶ Sett batteriet først inn når batteri-gressstrimmeren er satt helt sammen.
- ▶ Pass på at batteri-gressstrimmeren settes sammen i denne rekkefølgen:

Montering av vernedekselet (se bilde B)

Sett vernedekselet **11** på trimmerhodet **9**.

- 1 Hekt vernedekselet inn på trimmerhodet og skyv dekselet bakover.
- 2 Trykk vernedekselet ned til dette går sikkert i lås (klikk).

Montering av skjæreplate/kniv

Trykk skjæreplaten **17** på drivakselen (klikk). (se bilde C)

Sett kniven **10** på stiften **18**, trykk den ned og trekk den utover til den går i lås. (se bilde D)

Bruk

Igangsetting

- ▶ **Steiner, løse trebiter og andre gjenstander skal fjernes fra flaten som skal klippes.**
- ▶ **Etter utkobling av batteri-gresstrimmeren fortsetter kniven å gå i noen sekunder. Vent til motoren/kniven står stille før du slår på igjen.**
- ▶ **Ikke slå av og på igjen straks.**

Innsetting av batteriet

Skyv batteriet inn i maskinen som vist på bildet. Batteriet må gå følbart i lås.

Innkobling

Trykk innkoblingssperren **2** og utløs på-/av-bryteren **1** i trykt tilstand.

Slipp innkoblingssperren **2**.

Utkobling

Slipp på-/av-bryteren **1**.

Merk: Motoren starter etter trykking på på-/av-bryteren **1** med en liten tidsforsinkelse.

Innstilling av maskinen

Bruk av et bevegelig håndtak (se bilde E)

Det bevegelige håndtaket **5** kan plasseres i forskjellige stillinger:

- ❶ Til endring av posisjonen må håndtakskruen **4** løsnes og det bevegelige håndtaket **5** justeres.
- ❷ Trekk fast håndtakskruen **4** for å sikre det bevegelige håndtaket **5** i den innstilte posisjonen.

Innstilling av trimmerlengden (se bilde F)

- ❶ Drei klemhylsen **6** 90°.
- ❷ Trekk føringsstangen ut til forlengelse og inn til forkortelse. Trekk fast klemhylsen **6** igjen.

Innstilling av vinkelen på trimmerhodet (se bilde G)

Til endring av snittvinkelen må pedalen **12** trykkes ned og føringsstangen **7** dreies i ønsket posisjon.

Slipp pedalen **12**.

Innstilling til kantklipping (se bildene H-I)

❶ Innstilling av vinkelen på trimmerhodet:

- ❶ Trykk pedalen **12** ned.
- ❷ Sett føringsstangen **7** i nederste posisjon. Slipp pedalen **12** igjen.

❶ Forskyvning av trimmerhodet:

- ❶ Løsne klemhylsen (**6**).
- ❷ Drei føringsstangen **7** 90° for å innstille trimmerhodet **9** for klipping/kantklipping som vist. Trekk fast klemhylsen **6** igjen.

Arbeidshenvisninger



Beskytt batteriet mot varme, som for eksempel ekstrem solstråling og ild. Maskinen arbeider ikke under 0 °C eller over 45 °C!

Klipping av gress (se bilde J)

Beveg batteri-gresstrimmeren mot venstre og høyre og hold den da i tilstrekkelig avstand fra kroppen.

Batteri-gresstrimmeren kan klippe gress effektivt opp til en høyde på 15 cm. Høyere gress må klippes trinnvis.

Kanttrimming

Før batteri-gresstrimmeren langs gresskanten. Unngå kontakt med faste overflater, steiner eller murer, ellers slites kniven hurtigere.

Til en bedre styring bruker du tre-beskyttelsesbøylen **19** som føringshjelp (tilbehør). (se bilde K)

Klipping rundt trær og busker (se bilde L)

- ▶ **Klipp forsiktig rundt trær og busker, slik at de ikke berøres av kniven.** Planter kan dø når barken skades.

Til en bedre styring bruker du tre-beskyttelsesbøylen **19** som føringshjelp (tilbehør). (se bilde K)

112 | Norsk

Batteriets levetid

Batteriets levetid er avhengig av arbeidsvilkårene:

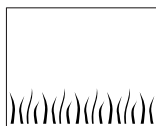
**Enkle vilkår:**

opp til 800 meter (ART 23 LI)
opp til 1000 meter (ART 26 LI)

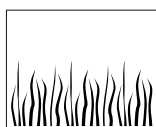
**Middels vilkår:**

opp til 350 meter (ART 23 LI)
opp til 440 meter (ART 26 LI)

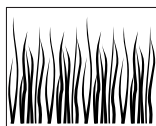
**Vanskelige vilkår:**

opp til 60 meter (ART 23 LI)
opp til 75 meter (ART 26 LI)

Utskifting av kniven (se bilde D)

► **OBS! Før alle arbeider på hageredskapet utføres må batteriet fjernes.**

Til fjerning av den slitte kniven **10** må kniven trykkes innover til den springer ut av stiftene **18**.

Fjern plastrester/smuss fra stiftene **18** med en skarp kniv.

Til montering av en ny kniv **10** må kniven **10** settes på stiftene **18**, trykkes ned og trekkes utover til den går i lås.

Merk: Bruk kun Bosch reservekniver. Denne spesialutviklingen har bedre skjæreegenskaper. Andre kniver fører til dårligere skjærevirkning.

Feilsøking

Den følgende tabellen viser feilsymptomene, den mulige årsaken og korrekt feilutbedring, hvis hageredskapet en gang ikke skulle fungerer feilfritt. Hvis du ikke kan lokalisere og fjerne problemet med denne tabellen, må du henvende deg til et serviceverksted.

► **OBS! Før feilsøkingen må du slå av hageredskapet og ta ut batteriet.**

Symptomer	Mulig årsak	Utbedring
Verneakselet kan ikke trekkes over skjæreplaten	Gal montering	Fjern skjæreplaten og monter verneakselet igjen, se også «Montering»
Gresstrimmeren går ikke	Utladet batteri	Lad opp batteriet, se også «Henvisninger om opplading»
	For kaldt/varmt batteri	Varm opp/avkjøl batteriet
Gresstrimmeren går rykkvis	Interne kabelforbindelser i hageredskapet er defekt	Ta kontakt med kundeservice
	På-/av-bryter defekt	Ta kontakt med kundeservice
Sterke vibrasjoner/lyder	Defekt hageredskap	Ta kontakt med kundeservice
	Brukket kniv	Skift ut kniven
For kort klippetid pr. batteri-opplading	Batteriet ble ikke brukt over lang tid eller kun i kort tid	Lad batteriet helt opp, se også henvisninger om opplading
	For høyt gress	Klipp trinnvis
	Oppbrukt batteri	Skift ut batteriet
Kniven beveger seg ikke	Utladet batteri	Lad opp batteriet, se også «Henvisninger om opplading»
	Defekt hageredskap	Ta kontakt med kundeservice

Symptomer	Mulig årsak	Utbedring
Hageredskapet klipper ikke	Brukket kniv	Skift ut kniven
	Batteriet er ikke fullstendig oppladet	Lad opp batteriet, se også «Hensvisninger om opplading»
	Gress er viklet opp i skjæreplaten	Fjern gresset
Batteri-ladeindikator 13 lyser kontinuerlig Ingen opplading mulig	Batteriet er ikke satt (riktig) inn	Sett batteriet riktig på ladeapparatet
	Batterikontaktene er tilsmusset	Rengjør batterikontaktene; f.eks. ved hyppig innsetting og fjerning av batteriet, skift eventuelt ut batteriet
	Batteriet er defekt	Skift ut batteriet
Batteri-ladeindikator 13 lyser ikke	Strømstøpselet til ladeapparatet er ikke satt (riktig) inn	Sett strømstøpselet (helt) inn i stikkkontakten
	Stikkontakt, strømledning eller ladeapparat er defekt	Sjekk strømspenningen, la ladeapparatet eventuelt kontrolleres av en autorisert kundeservice for Bosch-elektroverktøy

Service og vedlikehold

Vedlikehold og rengjøring

- **OBS! Før alle arbeider på hageredskapet utføres må batteriet fjernes.**

Merk: Utfør følgende vedlikeholdsarbeid med jevne mellomrom, slik at du oppnår en pålitelig og lang bruk av maskinen.

Sjekk hageredskapet med jevne mellomrom mht. synlige feil, slik som løse fester og slitte eller skadede deler.

Sjekk at deksler og beskyttelsesinnretninger ikke er skadet og er plassert riktig. Utfør eventuelle nødvendige vedlikeholds- eller reparasjonsarbeider før bruk.

Hvis hageredskapet til tross for omhyggelige produksjons- og kontrollmetoder en gang skulle svikte, må reparasjonen utføres av et autorisert serviceverksted for Bosch-hageutstyr.

Ved alle forespørsler og reservedelsbestillinger må du oppgi det 10-sifrede produktnummeret som er angitt på hageredskapets typeskilt.

Etter arbeid/oppbevaring

- **OBS! Slå av hageredskapet og ta ut batteriet. Sørg for at batteriet er fjernet før oppbevaring.**

Gresstrimmerens utvendige deler må rengjøres grundig med en myk børste og en klut. Ikke bruk vann og løse- eller polermidler. Fjern alle gressrester og partikler, særlig fra ventilasjonsåpningene **8**.

Legg gresstrimmeren på siden og rengjør verne-dekselet **11** innvendig. Kompakte gressklumper fjernes med en tre- eller plastbit.

Sjekk at deksler og beskyttelsesinnretninger ikke er skadet og er plassert riktig. Utfør eventuelle nødvendige vedlikeholds- eller reparasjonsarbeider før bruk.

Batteriet skal oppbevares ved en temperatur mellom 0 °C og 45 °C.

Kundeservice og kunderådgivning

Kundeservice hjelper deg ved spørsmål om reparasjon og vedlikehold av produktet ditt og reservedelene. Deltegninger og informasjon om reservedeler finner du også under:

www.bosch-garden.com

Bosch-kundeservice er gjerne til hjelp ved spørsmål om kjøp, bruk og innstilling av produkter og tilbehør.

Norsk

Robert Bosch AS
Postboks 350
1402 Ski
Tel.: (+47) 64 87 89 50
Faks: (+47) 64 87 89 55

Transport

Send batterier kun hvis huset ikke er skadet. Lim igjen de åpne kontaktene og pakk batteriet slik at det ikke beveger seg i emballasjen. Ved forsendelse av li-ion-batterier kan det hende det kreves en merking, sjekk de nasjonale forskriftene.

Deponering

Hageredskaper, tilbehøret og emballasjen må leveres inn til miljøvennlig gjenvinning.

Hageredskaper, ladeapparater og batterier må ikke kastes i vanlig søppel!

Kun for EU-land:



Iht. det europeiske direktivet 2002/96/EF om gamle elektriske og elektroniske maskiner og iht. det europeiske direktivet 2006/66/EF må defekte eller oppbrukte batterier/oppladbare batterier samles inn adskilt og leveres inn til en miljøvennlig resirkulering.

Batterier/oppladbare batterier:

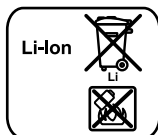

Li-ion:

Ta hensyn til informasjonene i avsnittet «Transport», side 114.

Rett til endringer forbeholdes.

Turvallisuusohjeita

Huom! Lue seuraavat ohjeet tarkasti. Tutustu puutarhalaitteen käyttöelementteihin ja asianmukaiseen käyttöön. Säilytä käyttöohje huolellisesti myöhempää käyttöä varten.

Akkuviimeistelyleikkurissa olevien tunnuskuvienv selitys



Yleiset varoitusohjeet.



Lue käyttöohje huolellisesti.



Käytä suojalaseja.

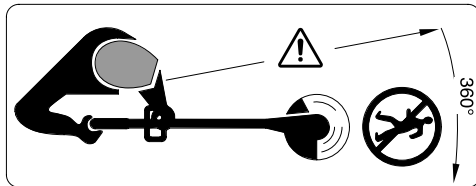

Varmista, että sivulle sinkoutuvat vieraat esineet eivät loukkaa lähellä seisovia ihmisiä.

Pidä lähistöllä olevat henkilöt turvallisella etäisyydellä puutarhalaitteesta.



Poista akku ennen kuin suoritat puutarhalaitteeseen kohdistuvia säätö- tai puhdistustöitä tai kun puutarhalaitte jää pidemmäksi aikaa ilman valvontaa.



Älä työskentele sateessa äläkä jätä akkuviimeistelyleikkuria ulos sateeseen.



Älä käytä latauslaitetta, jos verkkojohdotto on vaurioitunut.

Laitekohtaiset turvallisuusohjeet

- ▶ Tätä puutarhalaitetta eivät saa käyttää henkilöt (lapset mukaan lukien), joilla on rajalliset fyysiset, aistilliset tai henkiset kyvyt tai puuttuva kokemus ja/tai puuttuva tieto paitsi, jos he ovat turvallisuudesta vastaavan henkilön valvonnassa tai saamassa häneltä ohjeita puutarhalaitteen oikeasta käytöstä. Lapsia tulisi valvoa varmistaakseen, etteivät leiki puutarhalaitteen kanssa.
- ▶ Älä koskaan anna lasten tai henkilöiden, jotka eivät ole tutustuneet tähän käyttöohjeeseen käyttää akkuviimeistelyleikkuria. Kansalliset säännökset saattavat määrätä käyttäjän alaikärajan. Säilytä akkuviimeistelyleikkuri lasten ulottumattomissa, kun sitä ei käytetä.
- ▶ Älä käytä akkuviimeistelyleikkuria paljain jaloin tai avoimissa sandaaleissa, käytä aina tukevia jalkineita ja pitkälahkeisia housuja.
- ▶ Älä koskaan käytä puutarhalaitetta, jos ihmisiä, etenkin lapsia tai kotieläimiä ovat välittömässä läheisyydessä.
- ▶ Käyttäjä on vastuussa onnettomuuksista ja toisille ihmisille tai heidän omaisuudelleen aiheuttamista vaurioista.
- ▶ Odota, että pyörivä terä on pysähtynyt täysin, ennen kuin kosketat sitä. Terä pyörii vielä moottorin poiskytkennän jälkeen ja voi aiheuttaa loukkaantumisia.
- ▶ Käytä laitetta vain valoisaan aikaan tai hyvässä keinovalossa.
- ▶ Vältä akkuviimeistelyleikkurin käyttöä märässä ruohossa.
- ▶ Pysäytä akkuviimeistelyleikkuri, kun kuljetat sitä työkohteesta tai työkohteeseen.
- ▶ Käynnistä akkuviimeistelyleikkuri vasta, kun kädet ja jalat ovat riittävän kaukana pyörivästä leikkuuterästä.
- ▶ Älä pidä käsiä tai jalkoja lähellä pyörivää terää.
- ▶ Älä koskaan käytä metallista leikkuuterää tässä sähkölaitteessa.
- ▶ Älä käytä akkuviimeistelyleikkuria, jos sen suojuukset tai suojalaitteet ovat vaurioituneet tai ne on poistettu leikkurista.

- ▶ Tarkista iskun jälkeen, ettei sähkölaite ole kulunut tai vaurioitunut ja korjauta se tarvittaessa ennen käyttöä.
- ▶ Tarkista ja huolla akkuviimeistelyleikkuri säännöllisesti.
- ▶ Anna ainoastaan valtuutetun korjaamon korjata akkuviimeistelyleikkuria.
- ▶ Varmista aina, että tuuletusaukot ovat vapaat ruohojännöksistä.
- ▶ Pysäytä sähkölaite ja irrota akku:
 - aina, ennen kuin jätät sähkölaitetta ilman valvontaa
 - ennen terän vaihtoa
 - ennen puhdistusta, tai kun suoritat akkuviimeistelyleikkuriin kohdistuvia töitä.
- ▶ **Varmista, että puutarhalaitte on poiskytetty, ennen kuin asennat akun siihen.** Akun asennus puutarhalaitteeseen, jonka käynnistyskytkin on käyntiasennossa altistaa onnettomuuksille.
- ▶ Säilytä sähkölaite varmassa, kuivassa paikassa, lasten ulottumattomissa. Älä koskaan aseta mitään muita esineitä sähkölaitteen päälle.
- ▶ Vaihda turvallisuussyistä kuluneet tai vaurioituneet osat uusiin.
- ▶ Varmista, että vaihto-osat ovat Bosch-tuotantoa.
- ▶ **Käytä ainoastaan kyseiseen puutarhalaitteeseen tarkoitettua Bosch-akkua.** Muiden akkujen käyttö saattaa johtaa loukkaantumiseen ja tulipaloon.
- ▶ **Älä avaa akkua.** On olemassa oikosulun vaara.



Suojaa akku kuumuudelta esim. myös pitkäaikaiselta auringonpaisteelta, tulelta, vedeltä ja kosteudelta. On olemassa räjähdysvaara.
- ▶ **Pidä irrallista akkua loitolla metalliesineistä, kuten paperinliittimistä, kolikoista, avaimista, nauloista, ruuveista tai muista pienistä metalliesineistä, jotka voivat oikosulkea akun koskettimet.** Akkukoskettimien välinen oikosulku saattaa aiheuttaa palovammoja tai johtaa tulipaloon.
- ▶ **Väärästä käytöstä johtuen saattaa akusta vuotaa nestettä. Vältä koskettamasta nestettä.** Jos nestettä vahingossa joutuu iholle, huuhtelee kosketuskohta vedellä. Jos nestettä pääsee silmiin, tarvitaan tämän lisäksi lääkärin apua. Akusta vuotava neste saattaa aiheuttaa ärsytystä ja palovammoja.
- ▶ **Jos akku vaurioituu tai sitä käytetään asiansuositusten vastaisesti, saattaa siitä purkautua höyryjä. Tuuleta raikkaalla ilmalla ja hakeudu lääkärin luo, jos ilmenee haittoja.** Höyryt voivat ärsyttää hengitystiehyeyttä.
- ▶ **Lataa akku vain valmistajan suosittelemissa latauslaitteissa.** Latauslaite, joka soveltuu määrättyntyyppiselle akulle, saattaa muodostaa tulipalovaaran erilaista akkua ladattaessa.
- ▶ **Viallisesta akusta voi vuotaa nestettä, joka kostuttaa viereisiä esineitä. Tarkista kastuneet osat.** Puhdista tai vaihda ne tarvittaessa.
- ▶ **Käytä akkua ainoastaan yhdessä Bosch-puutarhalaitteesi kanssa.** Vain täten suojaat akkusi vaaralliselta ylikuormitukselta.

Latauslaitteiden turvallisuusohjeet



Pidä sähkötyökalu poissa sateesta ja kosteudesta. Veden tunkeutuminen latauslaitteen sisään kasvattaa sähköiskun riskiä.

- ▶ **Lataa ainoastaan Bosch litiumioniakkuja tai sellaisia Bosch-tuotteisiin sisäänrakennettuja akkuja, joiden teknisissä tiedoissa esiintyy mainittuja jännitteitä.** Muussa tapauksessa syntyy tulipalo- ja räjähdysvaara.
- ▶ **Pidä latauslaite puhtana.** Likaantuminen lisää sähköiskun vaaraa.
- ▶ **Tarkista latauslaite, johto ja pistoke, ennen jokaista käyttöä. Älä käytä latauslaitetta, jos huomaat siinä olevan vaurioita. Älä avaa latauslaitetta itse ja anna ainoastaan ammattitaitoisten henkilöiden korjata sitä, alkupelejä varaosia käyttäen.** Vahingoittuneet latauslaitteet, johdot tai pistokkeet kasvattavat sähköiskun vaaraa.

- ▶ **Älä käytä latauslaitetta helposti palavalla alustalla (esim. paperi, kangas jne.) tai palavassa ympäristössä.** Latauslaitteen kuumentuminen latauksen aikana synnyttää tulipalovaaran.
- ▶ **Lapsia tulee pitää silmällä ja varmistaa, etteivät leiki latauslaitteen kanssa.**
- ▶ **Lapset ja henkilöt, joilla on psyykkisiä tai fyysisiä rajoitteita, saavat käyttää latauslaitetta vain valvottuina tai saatuaan opastusta laitteen käytössä.** Perusteellinen opastus pienentää väärinkäytön ja loukkaantumisen riskiä.

Toimintaselostus



Lue kaikki turvallisuus- ja muut ohjeet. Turvallisuusohjeiden noudattamisen laiminlyönti saattaa johtaa sähköiskuun, tulipaloon ja/tai vakavaan loukkaantumiseen.

Määräyksenmukainen käyttö

Sähkölaite on tarkoitettu ruohon ja rikkaruohon leikkuuseen pensaiden alla sekä rinteissä ja reunoissa, johon ei ruohonleikkurilla pääse.

Määräyksenmukainen käyttö rajoittuu lämpötilaan 0 °C...40 °C.

Toimitukseen kuuluu

Ota puutarhalaitte varovasti pakkauksestaan ja tarkista, että kaikki seuraavat osat löytyvät:

- Viimeistelyleikkuri
- Suojus
- säädettävä lisäkahva (esiasennettu)
- Leikkuulautanen
- Leikkuuterä
- Käyttöohje

Määrätyissä kokoonpanoissa akku ja latauslaite kuuluvat toimitukseen.

Jos osia puuttuu tai jo ne ovat vaurioituneet, tulee sinun kääntyä kauppiasi puoleen.

Kuvassa olevat osat

Kuvassa olevien osien numerointi viittaa grafiikkasivussa olevaan puutarhalaitteen kuvaan.

- 1 Käynnistyskytkin
- 2 Käynnistyskytkimen käynnistysvarmistin
- 3 Kahva
- 4 Ruuvi, lisäkahva
- 5 Säädettävä lisäkahva
- 6 Kiristysholkki
- 7 Putki
- 8 Tuuletusaukot
- 9 Leikkuupää
- 10 Leikkuuterä
- 11 Suojus
- 12 Poljin leikkuupään kulma-asetusta varten
- 13 LED-merkkivalo
- 14 Latauslaite
- 15 Akku
- 16 Sarjanumero
- 17 Leikkuulautanen
- 18 Tappi
- 19 Suojakaari

Kuvassa tai selostuksessa esiintyvä lisätarvike ei kuulu vakiotoimitukseen. Löydät täydellisen tarvike luettelon tarvikeohjelmastamme.

118 | Suomi

Tekniset tiedot

Akkuviimeistelyleikkuri		ART 23 LI	ART 26 LI
Tuotenumero		3 600 H78 K..	3 600 H78 L..
Tyhjäkäyntikierrosluku	min ⁻¹	7500	7400
Liikuteltava kahva		●	●
Leikkuupään asetus kulmaan/asetus pystysuoraa viimeistelyä varten		●	●
Leikkaushalkaisija	cm	23	26
Paino vastaa EPTA-Procedure 01/2003	kg	2,3	2,4
Sarjanumero		Katso sarjanumero 16 puutarhalaitteen tyyppikilvestä	
Akku		Li-ioni	Li-ioni
Tuotenumero			
- 1,3 Ah		2 607 336 037	2 607 336 039
- 1,5 Ah		-	2 607 336 207
Nimellisjännite	V=	14,4	18
Kapasiteetti			
- 2 607 336 037 / ... 039	Ah	1,3	1,3
- 2 607 336 207	Ah	-	1,5
Akkukennojen lukumäärä			
- 2 607 336 037 / ... 039		4	5
- 2 607 336 207		-	5
Latausaika (akku purkautunut)	min	60 – 180	60 – 180
Latauslaite		AL 2215 CV	AL 2215 CV
Tuotenumero	EU	2 607 225 471	2 607 225 471
	UK	2 607 225 473	2 607 225 473
	AU	2 607 225 475	2 607 225 475
Latausvirta	mA	1500	1500
Sallittu latauslämpötila-alue	°C	0–45	0–45
Paino vastaa EPTA-Procedure 01/2003	kg	0,4	0,4
Suojausluokka		□ / II	□ / II
Latauslaite		AL 2204 CV	AL 2204 CV
Tuotenumero	EU	2 607 225 273	2 607 225 273
	UK	2 607 225 275	2 607 225 275
	AU	2 607 225 277	2 607 225 277
Latausvirta	mA	430	430
Sallittu latauslämpötila-alue	°C	0–45	0–45
Paino vastaa EPTA-Procedure 01/2003	kg	0,7	0,7
Suojausluokka		□ / II	□ / II

Melu-/tärinätiedot

Melun mittausarvot on määritetty 2000/14/EY mukaan (1,60 m korkeus, 1 m etäisyys).

Laitteen tyypillinen A-painotettu melutaso on: äänen painetaso 80 dB(A); äänen tehotaso 88 dB(A). Epävarmuus K=5 dB.

Värähtelyemissioarvot (kolmen suunnan vektorisummat) mitattuna EN 60335 mukaan: värähtelyemissioarvo $a_h=4 \text{ m/s}^2$, epävarmuus K=2,5 m/s^2 .

Standardinmukaisuusvakuutus

Vakuutamme yksin vastaavamme siitä, että kohdassa "Tekniset tiedot" selostettu tuote vastaa seuraavia standardeja tai standardoituja asiakirjoja: EN 60335 (akkulaite) ja EN 60335 (akun latauslaite) direktiivien 2006/95/EY, 2004/108/EY, 2006/42/EY, 2000/14/EY määräysten mukaan.

2000/14/EY: Taattu äänen tehotaso 94 dB(A). Yhteensopivuuden arviointimenetelmä liitteen VI mukaan.

Tuotelaji: 33

Nimetty tarkastusasema: SRL, Sudbury England, Nr. 1088

Tekninen tiedosto kohdasta:
Bosch Lawn and Garden Ltd., PT-LG/EAE,
Stowmarket, Suffolk IP14 1EY, England

 07

Dr. Egbert Schneider Senior Vice President Engineering	Dr. Eckerhard Strötgen Head of Product Certification
--	--

Dr. Egbert Schneider *Dr. Eckerhard Strötgen*

Robert Bosch GmbH, Power Tools Division
D-70745 Leinfelden-Echterdingen
22.10.2010

Asennus

Turvallisuussyistä

- ▶ **Huomio: Pysäytä puutarhalaite ja irrota akku, ennen kuin suoritat säätö- tai puhdistustöitä.**
- ▶ **Akkuimeistelyleikkurin poiskytkennän jälkeen, leikkuuterä liikkuu vielä muutaman sekunnin ajan.**
- ▶ **Varoitus – älä kosketa pyörivää leikkuuterää.**

Akun lataus

- ▶ **Ota huomioon verkkojännite!** Virtalähteen jännitteen tulee vastata laitteen tyyppikilvessä olevia tietoja. 230 V merkittyjä laitteita voidaan käyttää myös 220 V verkoissa.

Käytä vain toimitukseen kuuluvaa latauslaitetta. Vain tämä latauslaite on sovitettu sähkölaitteesasi käytettävälle litiumioni-akulle.

Akku on varustettu lämpötilanvalvonnalla, joka sallii lataamisen vain akun lämpötilan ollessa alueella 0 °C...45 °C. Täten saavutetaan pitkä käyttöikä akulle.

Ohje: Akku toimitetaan osittain ladattuna. Jotta akun täysi teho voitaisiin taata, tulee akku ennen ensimmäistä käyttöönottoa ladata täyteen latauslaitteessa.

Litiumioniakkua voidaan ladata milloin vain, lyhentämättä akun elinikää. Latauksen keskeytys ei vaurioita akkua.

Akun irrotus (katso kuva A)

Paina akun kumpaakin vapautuspainiketta ja vedä akku **15** ulos sähkölaitteesta.

Lataustapahtuma (katso kuva A)

Lataustapahtuma alkaa heti, kun latauslaitteen verkkopistotulppa liitetään pistorasiaan ja akku samalla asetetaan latauslaitteeseen **14**.

Aseta akku **15** kuvan osoittamalla tavalla ensin edestä latauslaitteeseen (●) ja paina sitten akku **15** takaa alas (●). Menettele käänteisessä järjestyksessä akkua irrotettaessa.

120 | Suomi

Älykkään lataustoiminnan ansiosta akun lataustila tunnistetaan automaattisesti ja akku ladataan aina optimaalisella latausvirralla huomioiden akun lämpötila ja jännite.

Täten akkua säästetään ja se pysyy latauslaitteessa aina täydessä latauksessa.

Ohje: Lataustapahtuma on mahdollinen vain, jos akun lämpötila on sallitulla latauslämpötila-alueella, katso kappaletta ”Tekniset tiedot”.

Akun latauksen vilkkuva merkkivalo 13

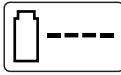

Lataustapahtuma osoitetaan **vilkkuvalla** akun latauksen merkkivalolla **13**.

Akun latauksen jatkuva merkkivalo 13



Jatkuva valo akun latauksen merkkivalossa **13** osoittaa, että akku on ladattu täyteen **tai** että akun lämpötila on sallitun latauslämpötila-alueen ulkopuolella, eikä sitä voi ladata. Heti, kun sallittu lämpötila-alue on saavutettu, akku ladataan.

Ilman asennettua akkua osoittaa **jatkuva valo** akun latauksen merkkivalossa **13**, että pistotulppa on liitetty pistorasiaan ja latauslaite on käytövalmis.

Latausohjeita

Jatkuvassa käytössä tai usean peräkkäisen tauottoman latausjakson aikana saattaa latauslaite lämmentä. Tämä on kuitenkin vaaratonta, eikä se viittaa latauslaitteessa olevaan tekniseen vikaan.

Laitteen huomattavasti lyhentynyt käyttöaika latauksen jälkeen osoittaa, että akku on loppuun käytetty ja täytyy vaihtaa uuteen.

Li-ioni-akkua suojaa syväpurkaukselta ”Electronic Cell Protection (ECP)”. Akku tyhjetessä suojakytkentä pysäyttää puutarhalaitteen: Leikkuuterä ei enää liiku.

⚠ HUOM Älä enää paina käynnistyskytkintä puutarhalaitteen automaattisen poiskytkennän jälkeen. Akku saattaa vahingoitua.

Sähkölaitteen kokoaminen

- ▶ **Asenna akku paikoilleen vasta, kun akkuväimeistelyleikkuri on koottu kokonaan.**
- ▶ **Varmista, että akkuväimeistelyleikkuri koottaan seuraavassa järjestyksessä:**

Suojuksen asennus (katso kuva B)

Aseta suojus **11** leikkuupäähän **9**.

- ❶ Ripusta suojus leikkuupäähän ja työnnä se taaksepäin.
- ❷ Paina suojusta alaspäin, kunnes se selvästi lukkiutuu (naksahdus).

Leikkuulautasen/terän asennus

Paina leikkuulautanen **17** käyttöakseliin (naksahdus). (katso kuva C)

Asenna terä **10** tappiin **18**, paina sitä alaspäin ja vedä ulospäin kunnes se lukkiutuu. (katso kuva D)

Käyttö

Käyttöönotto

- ▶ **Poista kivet, irtonaiset puukappaleet ja muut esineet leikattavalta alueelta.**
- ▶ **Akkuväimeistelyleikkurin poiskytkennän jälkeen, leikkuuterä liikkuu vielä muutaman sekunnin ajan. Odota, kunnes moottori/leikkuuterä on pysähtynyt, ennen kuin käynnistät sähkölaitteen uudelleen.**
- ▶ **Älä kytke sähkölaitetta pois ja päälle nopeasti peräkkäin.**

Akun asennus

Työnnä akku sähkölaitteeseen kuvan osoittamalla tavalla. Akku tulee lukkiutua kuuluvasti paikoilleen.

Käynnistys

Paina käynnistysvarmistinta **2** ja paina käynnistyskytkintä **1** käynnistysvarmistimen ollessa painettuna.

Päästä käynnistysvarmistin **2** vapaaksi.

Poiskytkentä

Päästä käynnistyskytkin **1** vapaaksi.

Ohje: Moottori käynnistyy pienellä viiveellä kun käynnistyskytkintä **1** painetaan.

Sähkölaitteen säätö

Liikuteltavan kahvan käyttö (katso kuva E)

Liikuteltava kahva **5** voidaan asettaa eri asentoihin:

- ❶ Muuta kahvan asento avaamalla kahvan ruuvi **4** ja muuttamalla liikuteltavan kahvan **5** asento.
- ❷ Kiristä kahvan ruuvi **4** lukitaksesi liikuteltavan kahvan **5** asetettuun asentoon.

Viimeistelyleikkurin varren pituuden asetus (katso kuva F)

- ❶ Kierrä kiristysholkkiä **6** 90°.
- ❷ Pidennä vartta vetämällä sitä ulospäin, ja lyhennä työntämällä vartta sisään. Kiristä kiristysholkki **6** uudelleen.

Leikkuupään kulman asetus (katso kuva G)

Muuta leikkuukulmaa painamalla poljinta **12** ja kääntämällä ohjaintanko **7** haluttuun asentoon. Vapauta poljin **12**.

Asetus reunojen leikkaamista varten (katso kuvat H–I)

📌 Leikkuupään kulman asetus:

- ❶ Paina poljinta **12**.
- ❷ Saata ohjaintanko **7** alimpaan asentoon. Vapauta taas poljin **12**.

📌 Leikkuupään siirto:

- ❶ Avaa kiristysholkki **6**.
- ❷ Kierrä ohjaintanko **7** 90°, leikkuupään **9** asettamiseksi leikkuuta/reunojen leikkaamista varten, kuvan osoittamalla tavalla. Kiristä kiristysholkki **6** uudelleen.

Työskentelyohjeita



Suojaa akku kuumuudelta, esim. suoralla auringonpaisteelta ja tulelta. Sähkölaite ei toimi lämpötilassa alle 0 °C tai yli 45 °C!

Ruohon leikkuu (katso kuva J)

Liikuttele akkuviimeistelyleikkuria vasemmalle ja oikealle, pitäen sitä riittävän kaukana kehosta.

Akkuviimeistelyleikkuri pystyy tehokkaasti leikkaamaan jopa 15 cm korkean ruohon. Leikkaa pitempi ruoho vaiheittain.

Reunanleikkuu

Kuljeta akkuviimeistelyleikkuria nurmikon reunaa pitkin. Vältä kosketusta kiinteiden pintojen, kivien tai muurien kanssa, koska tämä nopeuttaa terän kulumista.

Käytä parempaan ohjaukseen suojakaarta **19** (lisätarvike). (katso kuva K)

Leikkuu puiden ja pensaiden ympäriltä (katso kuva L)

- ▶ **Leikkaa varovasti puiden ja pensaiden ympäri, jotta leikkuuterä ei osuisi niihin.** Kasvi voi kuolla, jos kuori vahingoittuu.

Käytä parempaan ohjaukseen suojakaarta **19** (lisätarvike). (katso kuva K)

Akun käyttöaika

Akun käyttöaika riippuu työolosuhteista:

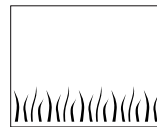

Kevyet olosuhteet:

jopa 800 metriä (ART 23 LI)
jopa 1000 metriä (ART 26 LI)

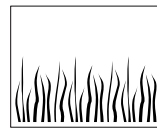

Puoliraskaat olosuhteet:

jopa 350 metriä (ART 23 LI)
jopa 440 metriä (ART 26 LI)

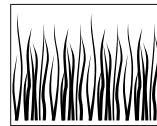

Raskaat olosuhteet:

jopa 60 metriä (ART 23 LI)
jopa 75 metriä (ART 26 LI)

Leikkuuterän vaihto (katso kuva D)

- **Huom:** Irrota akku ennen kaikkia puutarhalaitteeseen kohdistuvia töitä.

Poista loppuun kulunut terä **10** painamalla sitä sisäänpäin, kunnes se ponnahtaa irti tapista **18**. Puhdista muovijännökset/lika tapista **18** terävällä veitsellä.

Asenna uusi terä **10** asettamalla terä **10** tappiin **18**, painamalla alaspäin ja vetämällä ulospäin kunnes se lukkiutuu paikoilleen.

Ohje: Käytä vain Bosch-varaosaleikkuuteriä. Tällä erityisesti kehitetyllä terällä on parannetut leikkuuominaisuudet. Muut leikkuuterät johtavat huonompaan työtehoon.

Vianetsintä

Seuraavassa taulukossa on vikaoireita, mahdolliset syyt sekä oikeat korjaustoimenpiteet siltä varalta, että puutarhalaitteesi joskus ei toimisi moitteettomasti. Ellet näiden avulla pysty paikallistamaan ja korjaamaan vikaa, tulee sinun kääntyä huoltokorjaamosi puoleen.

- **Huomio:** Pysäytä puutarhalaite ja irrota akku ennen vianetsintää.

Vian oire	Mahdolliset vikalähteet	Korjaus
Suojusta ei voi vetää leikkuulautasen yli	Väärin asennettu	Irrota leikkuulautanen ja asenna suojus uudelleen, katso myös "Asennus"
Viimeistelyleikkuri ei käynnisty	Akku on purkautunut	Lataa akku, katso myös akun "Latausohjeita"
	Akku on liian kylmä/liian kuuma	Anna akun lämmetä/jäähtyä
Viimeistelyleikkuri käy katkonaisesti	Puutarhalaitteen sisäisessä johdotuksessa vika	Hakeudu asiakaspalveluun
	Käynnistyskytkin viallinen	Hakeudu asiakaspalveluun
Voimakas värinä/melu	Puutarhalaite on viallinen	Hakeudu asiakaspalveluun
	Leikkuuterä on katkennut	Vaihda uusi terä
Leikkuuaika latausta kohti on liian lyhyt	Akkua ei ole käytetty pitkään aikaan tai vain hetkellisesti	Lataa akku täyteen, katso myös akun latausohjeita
	Ruoho liian pitkä	Leikkaa vaiheittain
	Akku on loppuunkäytetty	Vaihda akku uuteen
Terät eivät liiku	Akun on purkautunut	Lataa akku, katso myös akun "Latausohjeita"
	Puutarhalaite on viallinen	Hakeudu asiakaspalveluun
Puutarhalaite ei leikkaa	Leikkuuterä on katkennut	Vaihda uusi terä
	Akku ei ole täydessä latauksessa	Lataa akku, katso myös akun "Latausohjeita"
	Leikkuulautaseen on sotkeutunut ruohoa	Poista ruoho

Vian oire	Mahdolliset vikalähteet	Korjaus
Akun latauksen merkkivalo 13 palaa pysyvästi	Akkua ei ole asennettu tai se on asennettu väärin	Asenna akku latauslaitteeseen oikein
Lataus ei ole mahdollinen	Akun kosketuspinnat ovat likaisia	Puhdista akun kosketuspinnat esim. asentamalla ja irrottamalla akku useamman kerran, vaihda tarvittaessa akku uuteen
	Akku on viallinen	Vaihda akku uuteen
Akun latauksen merkkivalo 13 ei syty	Latauslaitteen verkkopistotulppa ei ole liitetty (oikein)	Liitä pistotulppa (kunnolla) pistorasiaan
	Pistorasia, verkkojohto tai latauslaite on viallinen	Tarkista verkkojännite, anna Bosch-sopimushuollon tarkistaa latauslaite

Hoito ja huolto

Huolto ja puhdistus

- **Huom: Irrota akku ennen kaikkia puutarhalaitteeseen kohdistuvia töitä.**

Ohje: Suorita seuraavat huoltotoimenpiteet säännöllisesti, takaaksesi pitkän ja luotettavan käyttöajan.

Tarkista säännöllisesti, ettei puutarhalaitteessa ole ilmeisiä puutteita, kuten irtonainen liitos ja kuluneet tai vaurioituneet osat.

Tarkista, että suojukset ja suojalaitteet ovat kunnossa ja oikein asennettu. Suorita mahdolliset huolto- ja korjaustyöt ennen käyttöä.

Jos puutarhalaitteessa, huolellisesta valmistuksesta ja koestusmenettelystä huolimatta esiintyy vikaa, tulee korjaus antaa Bosch-puutarhalaitteiden sopimushuollon tehtäväksi.

Ilmoita kaikissa kyselyissä ja varaosatilauksissa 10-numeroinen tuotenumero, joka löytyy puutarhalaitteen mallikilvestä.

Työvaiheen jälkeen/säilytys

- **Huomio: Pysäytä puutarhalaitteet ja irrota akku. Varmista, että akku on irrotettu ennen säilytystä.**

Puhdista viimeistelyleikkuri ulkoa huolella pehmeällä harjalla ja rievulla. Älä käytä vettä, liuottimia tai kiillotusaineita. Poista kaikki kiinnittynyt ruoho, etenkin tuuletusaukoista **8**.

Aseta sähkölaite kyljelleen ja puhdista suojuksen **11** sisäpuolelta. Poista kovasti kiinnittynyt ruoho puu- tai muovikappaleella.

Tarkista, että suojukset ja suojalaitteet ovat kunnossa ja oikein asennettu. Suorita mahdolliset huolto- ja korjaustyöt ennen käyttöä.

Akku tulisi säilyttää lämpötilassa väliltä 0 °C ja 45 °C.

Huolto ja asiakasneuvonta

Huolto vastaa tuotteesi korjauksesta ja huoltoa sekä varaosia koskeviin kysymyksiin. Räjähdysspiirustuksia ja tietoja varaosista löydät myös osoitteesta:

www.bosch-garden.com

Bosch-asiakasneuvonta auttaa mielellään sinua tuotteiden ja lisätarvikkeiden ostoa, käyttöä ja säätöä koskeissa kysymyksissä.

Suomi

Robert Bosch Oy
Bosch-keskushuolto
Pakkalantie 21 A
01510 Vantaa
Puh.: +358 (10) 480 8363
Faksi: +358 (09) 870 2318
www.bosch.fi

Kuljetus

Lähetä akkuja ainoastaan, jos kotelo on vaurioitumaton. Teippaa avoimet liittimet ja pakkaa akku niin, että se ei pääse liikkumaan pakkauksessa.

Litiumioniakkuja lähetettäessä saattaa olla tunnistusvelvollisuus, ota huomioon kansalliset määräykset.

Hävitys

Toimita puutarhalaitteet, lisätarvikkeet ja pakkausmateriaali ympäristöystävälliseen jätteiden kierrätykseen.

Älä heitä puutarhalaitteita, latauslaitteita tai akkuja/paristoja talousjätteisiin!

Vain EU-maita varten:

Eurooppalaisen direktiivin 2002/96/EY mukaan käyttökelvottomat sähkö- ja elektroniikkalaitteet ja eurooppalaisen direktiivin 2006/66/EY mukaan vialliset tai loppuun käytetyt akut/paristot täytyy kerätä erikseen ja toimittaa ympäristöystävälliseen kierrätykseen.

Akut/paristot:**Li-ioni:**

Katso ohjeita kappaleessa "Kuljetus", sivu 124.

Oikeus teknisiin muutoksiin pidätetään.

Υποδείξεις ασφαλείας

Προσοχή! Διαβάστε προσεκτικά τις οδηγίες που ακολουθούν. Εξοικειωθείτε με τα στοιχεία χειρισμού και τη σωστή χρήση του μηχανήματος κήπου. Παρακαλούμε διαφυλάξτε καλά τις οδηγίες χειρισμού για κάθε μελλοντική χρήση.

Ερμηνεία των συμβόλων επάνω στο χλοοκοπτικό μπαταρίας



Υπόδειξη κινδύνου, γενικά.



Διαβάστε όλες τις οδηγίες χειρισμού.



Φορέστε προστατευτικά γυαλιά.

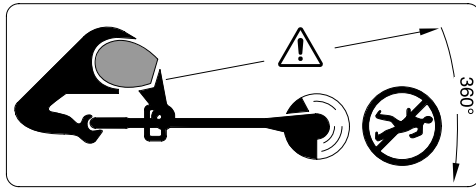

Φροντίστε να μην διατρέχουν κίνδυνο τραυματισμού από εκσφενδονιζόμενα ξένα σώματα τυχόν παρευρισκόμενα άτομα.

Να κρατάτε τυχόν παρευρισκόμενα άτομα σε ασφαλή απόσταση από το μηχάνημα κήπου.



Να αφαιρείτε την μπαταρία από το μηχάνημα κήπου πριν από κάθε εργασία ρύθμισης ή καθαρισμού ή όταν πρόκειται να αφήσετε το μηχάνημα κήπου ανεπιτήρητο.



Να μην εργάζεστε υπό βροχή και να μην αφήνετε το χλοοκοπτικό μπαταρίας στο ύπαιθρο όταν βρέχει.



Να μην χρησιμοποιήσετε το φορτιστή όταν έχει υποστεί ζημιά το ηλεκτρικό του καλώδιο.

Ειδικές ως προς το μηχάνημα υποδείξεις ασφαλείας

▶ Αυτό το μηχάνημα κήπου δεν προορίζεται για χρήση από πρόσωπα (συμπεριλαμβανομένων και των παιδιών) με περιορισμένες φυσικές, αισθητήριες ή πνευματικές ικανότητες ή με ελλιπή εμπειρία ή/και ελλειπείς γνώσεις, εκτός αν εποπτεύονται από ένα αρμόδιο για την ασφάλειά τους πρόσωπο ή παίρνουν οδηγίες από το άτομο αυτό, πως πρέπει να χειρίζονται το μηχάνημα κήπου.

Τα παιδιά θα πρέπει να επιτηρούνται για να εξασφαλιστεί ότι δεν θα παίξουν με το μηχάνημα κήπου.

▶ Να μην επιτρέψετε ποτέ σε παιδιά ή σε άτομα που δεν είναι εξοικειωμένα με τις παρούσες οδηγίες να χρησιμοποιήσουν το χλοοκοπτικό μπαταρίας. Εθνικές διατάξεις μπορεί να περιορίζουν ενδεχομένως την ηλικία του χειριστή. Να διαφυλάγετε/αποθηκεύετε το χλοοκοπτικό απρόσιτο στα παιδιά όταν δεν το χρησιμοποιείτε.

▶ Να μην χρησιμοποιείτε το χλοοκοπτικό μπαταρίας όταν είστε ξυπόλητος/η ή όταν φοράτε ανοιχτά σανδάλια και να φοράτε πάντοτε γερά παπούτσια και μακρύ παντελόνι.

▶ Να μην χρησιμοποιήσετε ποτέ το μηχάνημα κήπου όσο παρευρίσκονται άλλα άτομα, ιδιαίτερα παιδιά ή κατοικίδια ζώα, άμεσα κοντά σ' αυτό.

▶ Ο χειριστής ή ο χρήστης ευθύνονται για τυχόν ατυχήματα ή ζημιές σε ανθρώπους ή την περιουσία τους.

▶ Πριν αγγίξετε το περιστρεφόμενο μαχαίρι πρέπει να περιμένετε μέχρι αυτό να σταματήσει εντελώς να κινείται. Το μαχαίρι συνεχίζει να περιστρέφεται μετά τη θέση εκτός λειτουργίας του μηχανήματος και μπορεί να οδηγήσει σε τραυματισμούς.

▶ Να εργάζεστε πάντοτε υπό το φως της ημέρας ή υπό καλό τεχνητό φως.

▶ Να μη χρησιμοποιείτε, κατά το δυνατόν, το χλοοκοπτικό μπαταρίας όταν το χορτάρι είναι υγρό.

126 | Ελληνικά

- ▶ Να θέτετε το χλοοκοπτικό μπαταρίας εκτός λειτουργίας όταν το παίρνετε από την επιφάνεια εργασίας ή όταν το μεταφέρετε σ' αυτήν.
- ▶ Να θέτετε το χλοοκοπτικό μπαταρίας σε λειτουργία μόνο όταν τα χέρια σας και τα πόδια σας είναι επαρκώς μακριά από το περιστρεφόμενο μαχαίρι.
- ▶ Να μη βάζετε τα χέρια σας ή/και τα πόδια σας κοντά στο περιστρεφόμενο μαχαίρι.
- ▶ Μην χρησιμοποιήσετε ποτέ μεταλλικά μαχαίρια γ' αυτό το μηχάνημα.
- ▶ Μην χρησιμοποιήσετε ποτέ το χλοοκοπτικό μπαταρίας όταν έχουν υποστεί ζημιά οι καλύπτες του ή οι προστατευτικές διατάξεις ή όταν αυτές έχουν αφαιρεθεί.
- ▶ Μετά από ένα χτύπημα ελέγξτε το μηχάνημα μήπως έχει υποστεί φθορές ή ζημιές και, αν χρειαστεί δώστε το για επισκευή πριν το χρησιμοποιήσετε.
- ▶ Να ελέγχετε και να συντηρείτε το χλοοκοπτικό μπαταρίας τακτικά.
- ▶ Να δίνετε το χλοοκοπτικό μπαταρίας για επισκευή μόνο σε εξουσιοδοτημένα καταστήματα Service.
- ▶ Να φροντίζετε οι σχισμές αερισμού να είναι πάντοτε καθαρές και χωρίς κατάλοιπα χορταριού.
- ▶ Να θέτετε το μηχάνημα εκτός λειτουργίας και να αφαιρείτε την μπαταρία:
 - πάντοτε όταν αφήνετε το μηχάνημα ανεπιτήρητο
 - πριν αντικαταστήσετε το μαχαίρι
 - πριν το καθαρισμό του ή όταν διεξάγετε κάποια εργασία στο ίδιο το χλοοκοπτικό μπαταρίας.
- ▶ **Πριν την τοποθέτηση της μπαταρίας να βεβαιώνετε ότι το μηχάνημα κήπου είναι απενεργοποιημένο.** Η τοποθέτηση της μπαταρίας στο μηχάνημα κήπου, όταν αυτό είναι ενεργοποιημένο, μπορεί να οδηγήσει σε ατυχήματα.
- ▶ Να διαφυλάγετε/αποθηκεύετε το μηχάνημα σε έναν ασφαλή, στεγνό χώρο, απρόσιτο στα παιδιά. Να μην τοποθετείτε άλλα αντικείμενα επάνω στο μηχάνημα.
- ▶ Για λόγους ασφαλείας να αντικαθιστάτε τυχόν φθαρμένα ή χαλασμένα εξαρτήματα.
- ▶ Να βεβαιώνετε ότι τα ανταλλακτικά προέρχονται από την Bosch.
- ▶ **Να χρησιμοποιείτε μόνο μπαταρίες που προορίζονται γι' αυτό το μηχάνημα κήπου.** Η χρήση διαφορετικών μπαταριών μπορεί να γίνει αιτία ατυχήματα και πυρκαγιάς.
- ▶ **Μην ανοίγετε την μπαταρία.** Υπάρχει κίνδυνος βραχυκυκλώματος.



Να προστατεύετε την μπαταρία από υπερβολικές θερμοκρασίες, π. χ. ακόμη και από συνεχή ηλιακή ακτινοβολία, φωτιά, νερό και υγρασία. Υπάρχει κίνδυνος έκρηξης.
- ▶ **Να κρατάτε τις μπαταρίες που δεν χρησιμοποιείτε μακριά από συνδετήρες γραφείου, νομίσματα, κλειδιά, καρφιά, βίδες ή/και από άλλα μεταλλικά μικροαντικείμενα που μπορεί να βραχυκλώσουν τις επαφές τους.** Το βραχυκύκλωμα των επαφών μιας μπαταρίας μπορεί να προκαλέσει εγκαύματα ή/και φωτιά.
- ▶ **Σε περίπτωση εσφαλμένης χρήσης μπορεί να διαρρέουν από την υγρή μπαταρία. Προσεξτε να μην έρθετε σε επαφή μ' αυτά.** Σε περίπτωση τυχαίας επαφής να ξεπλύνετε τα αντίστοιχα μέρη του δέρματός σας με νερό. Όταν τα υγρά καταλήξουν στα μάτια σας, τότε πρέπει να ζητήσετε ιατρική βοήθεια. Τα διαρρέοντα υγρά μπαταρίας μπορεί να προκαλέσουν ερεθισμό του δέρματος ή/και εγκαύματα.
- ▶ **Σε περίπτωση βλάβης ή/και αντικανονικής χρήσης της μπαταρίας μπορεί να εξέλθουν αναθυμιάσεις από την μπαταρία. Αφήστε να μπει φρέσκος αέρας και επισκεφτείτε ένα γιατρό αν αισθανθείτε ενοχλήσεις.** Οι αναθυμιάσεις μπορεί να ερεθίσουν τις αναπνευστικές οδούς.
- ▶ **Να φορτίζετε τις μπαταρίες μόνο με φορτιστές που προτείνονται από τον κατασκευαστή.** Όταν ένας φορτιστής που προορίζεται μόνο για ένα συγκεκριμένο είδος μπαταριών χρησιμοποιηθεί για τη φόρτιση άλλων μπαταριών μπορεί να προκαλέσει πυρκαγιά.

- ▶ **Όταν η μπαταρία είναι χαλασμένη μπορεί να εκρεύσουν υγρά και να υγράνουν τα γειτονικά αντικείμενα. Να ελέγχετε τα σχετικά εξαρτήματα.** Να καθαρίζετε τα εξαρτήματα αυτά και, αν χρειαστεί, να τα αντικαθιστάτε.
- ▶ **Να χρησιμοποιείτε την μπαταρία μόνο σε συνδυασμό με το μηχάνημα κήπου από την Bosch.** Μόνο έτσι προστατεύεται η μπαταρία από μια ενδεχόμενη επικίνδυνη υπερφόρτωση.
- ▶ **Παιδιά και πρόσωπα με νοητικές ή φυσικές ανεπάρκειες επιτρέπεται να χρησιμοποιήσουν το φορτιστή μόνο υπό επιτήρηση ή όταν προηγουμένως έχουν ενημερωθεί για τη χρήση τους.** Μια επιμελής ενημέρωση περιορίζει τον κίνδυνο εσφαλμένων χειρισμών και τραυματισμών.

Υποδείξεις ασφαλείας για φορτιστές



Μην εκθέτετε τη συσκευή στη βροχή και την υγρασία. Η διείσδυση νερού σ' ένα φορτιστή αυξάνει τον κίνδυνο ηλεκτροπληξίας.

- ▶ **Να φορτίζετε τις μπαταρίες ιόντων λιθίου της Bosch ή τις μπαταρίες που είναι εγκαταστημένες σε προϊόντα της Bosch με τις τάσεις που αναφέρονται στα τεχνικά χαρακτηριστικά.** Διαφορετικά προκαλείται κίνδυνος πυρκαγιάς και έκρηξης.
- ▶ **Διατηρείτε το φορτιστή καθαρό.** Η ρύπανση της συσκευής δημιουργεί κίνδυνο ηλεκτροπληξίας.
- ▶ **Ελέγχετε πριν από κάθε χρήση το φορτιστή, το ηλεκτρικό καλώδιο και το φως. Μη χρησιμοποιήσετε το φορτιστή σε περίπτωση που θα εξακριβώσετε κάποιες βλάβες ή ζημιές. Μην ανοίξετε ο ίδιος/η ίδια το φορτιστή αλλά δώστε τον οπωσδήποτε σε ειδικά εκπαιδευμένο τεχνικό προσωπικό για να τον επισκευάσει με γνήσια εξαρτήματα.** Χαλασμένοι φορτιστές, καλώδια και φως αυξάνουν τον κίνδυνο ηλεκτροπληξίας.
- ▶ **Μην αφήσετε το φορτιστή να λειτουργήσει πάνω σε μια εύφλεκτη επιφάνεια (π.χ. χαρτί, υφάσματα κτλ.) ή μέσα σε εύφλεκτο περιβάλλον.** Δημιουργείται κίνδυνος πυρκαγιάς εξαιτίας της θέρμανσης του φορτιστή.
- ▶ **Να επιτηρείτε τα παιδιά και να φροντίζετε οπωσδήποτε να μην παίζουν με το φορτιστή.**

Περιγραφή λειτουργίας



Διαβάστε όλες τις υποδείξεις ασφαλείας και τις οδηγίες.

Αμέλειες κατά την τήρηση των υποδείξεων ασφαλείας και των οδηγιών μπορεί να προκαλέσουν ηλεκτροπληξία, πυρκαγιά ή/και σοβαρούς τραυματισμούς.

Χρήση σύμφωνα με τον προορισμό

Το μηχάνημα προορίζεται για την κοπή γρασιδιού και αγριόχορτων κάτω από θάμνους καθώς και σε κατηφορίες και ακμές δεν τα φθάνετε με το χλοοκόπτη.

Η χρήση σύμφωνα με τον προορισμό ισχύει για θερμοκρασίες περιβάλλοντος μεταξύ 0 °C και 40 °C.

Περιεχόμενο συσκευασίας

Βγάλτε το μηχάνημα κήπου προσεκτικά από τη συσκευασία και ελέγξτε, αν παραλάβετε όλα τα επόμενα τμήματα:

- χλοοκοπτικό
- προστατευτική καλύπτρα
- ρυθμιζόμενη πρόσθετη λαβή (προσυναρμολογημένη)
- δίσκο κοπής
- μαχαίρι κοπής
- Οδηγίες χειρισμού

Η μπαταρία και ο φορτιστής συνοδεύουν ορισμένες εκδόσεις του μηχανήματος κήπου.

Σε περίπτωση που λείπουν ή έχουν υποστεί ζημιά κάποια εξαρτήματα, τότε σας παρακαλούμε να απευθυνθείτε στον έμπορά σας.

128 | Ελληνικά

Απεικονιζόμενα στοιχεία

Η αριθμοδότηση των απεικονιζόμενων στοιχείων βασίζεται στην απεικόνιση του μηχανήματος κήπου στη σελίδα με τα γραφικά.

- 1 Διακόπτης ON/OFF
- 2 Αποκλεισμός αθέλητης ζεύξης για διακόπτη ON/OFF
- 3 Λαβή
- 4 Βίδα, πρόσθετη λαβή
- 5 Ρυθμιζόμενη πρόσθετη λαβή
- 6 Κέλυφος σύσφιξης
- 7 Σωλήνας
- 8 Σχισμές αερισμού
- 9 Κεφαλή κοπής

- 10 Μαχαίρι κοπής
- 11 Προφυλακτήρας
- 12 Πεντάλ για γωνιακή ρύθμιση της κεφαλής κοπής
- 13 Ένδειξη με φωτοδίοδο
- 14 Φορτιστής
- 15 Μπαταρία
- 16 Αριθμός σειράς
- 17 Δίσκος κοπής
- 18 Πίρος
- 19 Προστατευτικό έλασμα

Εξαρτήματα που απεικονίζονται ή περιγράφονται δεν περιέχονται στη στάνταρ συσκευασία. Για τον πλήρη κατάλογο εξαρτημάτων κοιτά το πρόγραμμα εξαρτημάτων.

Τεχνικά χαρακτηριστικά

Χλοκοπτικό μπαταρίας		ART 23 LI	ART 26 LI
Αριθμός ευρετηρίου		3 600 H78 K..	3 600 H78 L..
Αριθμός στροφών χωρίς φορτίο	min ⁻¹	7500	7400
Ρυθμιζόμενη λαβή		●	●
Ρύθμιση γωνίας για την κεφαλή κοπής/ Ρύθμιση για κοπή ακμών		●	●
διατομή κοπής	cm	23	26
Βάρος σύμφωνα με EPTA-Procedure 01/2003	kg	2,3	2,4
Αριθμός σειράς		Βλέπε αριθμό σειράς 16 (πινακίδα κατασκευαστή) στο μηχανήμα κήπου	
Μπαταρία		Ιόντων λιθίου	Ιόντων λιθίου
Αριθμός ευρετηρίου			
- 1,3 Ah		2 607 336 037	2 607 336 039
- 1,5 Ah		-	2 607 336 207
Ονομαστική τάση	V=	14,4	18
Χωρητικότητα			
- 2 607 336 037/... 039	Ah	1,3	1,3
- 2 607 336 207	Ah	-	1,5
Αριθμός των στοιχείων μπαταρίας			
- 2 607 336 037/... 039		4	5
- 2 607 336 207		-	5
Χρόνος φόρτισης (άδεια μπαταρία)	min	60 – 180	60 – 180

Παρακαλούμε να προσέξετε τον αριθμό ευρετηρίου στην πινακίδα κατασκευαστή του μηχανήματος κήπου. Οι εμπορικοί χαρακτηρισμοί ορισμένων μηχανημάτων κήπου μπορεί να διαφέρουν.

Χλοοκοπτικό μπαταρίας		ART 23 LI	ART 26 LI
Φορτιστής		AL 2215 CV	AL 2215 CV
Αριθμός ευρετηρίου	EU	2 607 225 471	2 607 225 471
	UK	2 607 225 473	2 607 225 473
	AU	2 607 225 475	2 607 225 475
Ρεύμα φόρτισης	mA	1500	1500
Εγκριμένη περιοχή θερμοκρασίας	°C	0–45	0–45
Βάρος σύμφωνα με EPTA-Procedure 01/2003	kg	0,4	0,4
Κατηγορία μόνωσης		□ / II	□ / II
Φορτιστής		AL 2204 CV	AL 2204 CV
Αριθμός ευρετηρίου	EU	2 607 225 273	2 607 225 273
	UK	2 607 225 275	2 607 225 275
	AU	2 607 225 277	2 607 225 277
Ρεύμα φόρτισης	mA	430	430
Εγκριμένη περιοχή θερμοκρασίας	°C	0–45	0–45
Βάρος σύμφωνα με EPTA-Procedure 01/2003	kg	0,7	0,7
Κατηγορία μόνωσης		□ / II	□ / II

Παρακαλούμε να προσέξετε τον αριθμό ευρετηρίου στην πινακίδα κατασκευαστή του μηχανήματος κήπου. Οι εμπορικοί χαρακτηρισμοί ορισμένων μηχανημάτων κήπου μπορεί να διαφέρουν.

Πληροφορίες για θόρυβο και δονήσεις

Οι τιμές μέτρησης του θορύβου εξακριβώθηκαν κατά 2000/14/EK (ύψος 1,60 m, απόσταση 1 m).

Η χαρακτηριστική στάθμη θορύβου της συσκευής εξακριβώθηκε σύμφωνα με την καμπύλη A και ανέρχεται σε: Στάθμη ακουστικής πίεσης 80 dB(A). Στάθμη ακουστικής ισχύος 88 dB(A). Ανασφάλεια μέτρησης K=5 dB.

Οι ολικές τιμές κραδασμών (άθροισμα ανυμάτων τριών κατευθύνσεων) εξακριβώθηκαν κατά EN 60335:

Τιμή εκπομπής κραδασμών $a_h = 4 \text{ m/s}^2$, ανασφάλεια μέτρησης K=2,5 m/s^2 .

Δήλωση συμβατότητας **CE**

Δηλώνουμε υπευθύνως ότι το προϊόν που περιγράφεται στα «Τεχνικά χαρακτηριστικά» εκπληρώνει τους εξής κανονισμούς ή κατασκευαστικές συστάσεις: EN 60335 (συσκευή μπαταρίας) και EN 60335 (φορτιστής) σύμφωνα με τις διατάξεις των οδηγιών 2006/95/EK, 2004/108/EK, 2006/42/EK, 2000/14/EK.

2000/14/EK: Εγγυόμαστε στάθμη ακουστικής ισχύος 94 dB(A). Διαδικασία αξιολόγησης της Δήλωσης συμβατότητας σύμφωνα με το παράρτημα VI.

Κατηγορία προϊόντος: 33

Κατονομαζόμενη υπηρεσία δοκιμών: SRL, Sudbury England, Nr. 1088

Τεχνικός φάκελος από: Bosch Lawn and Garden Ltd., PT-LG/EAE, Stowmarket, Suffolk IP14 1EY, England

CE 07

Dr. Egbert Schneider
Senior Vice President
Engineering

Dr. Eckerhard Strötgen
Head of Product
Certification

Dr. Egbert Schneider *Dr. Eckerhard Strötgen*

Robert Bosch GmbH, Power Tools Division
D-70745 Leinfelden-Echterdingen
22.10.2010

Συναρμολόγηση

Για την ασφάλειά σας

- ▶ **Προσοχή:** Θέστε το μηχάνημα κήπου εκτός λειτουργίας και αφαιρέστε την μπαταρία πριν από κάθε εργασία ρύθμισης ή καθαρισμού.
- ▶ Το μαχαίρι κοπής συνεχίζει να κινείται για μερικά δευτερόλεπτα μετά τη θέση εκτός λειτουργίας του χλοοκοπτικού μπαταρίας.
- ▶ **Προσοχή – μην αγγίζετε το περιστρεφόμενο μαχαίρι κοπής.**

Φόρτιση μπαταρίας

- ▶ **Προσέξτε την τάση του δικτύου!** Η τάση της πηγής ηλεκτρικού ρεύματος πρέπει να ταυτίζεται με τα στοιχεία στην πινακίδα κατασκευαστή του φορτιστή. Φορτιστές με τάση 230 V μπορούν να λειτουργήσουν και με 220 V.

Να χρησιμοποιείτε το φορτιστή που περιέχεται στη συσκευασία. Μόνο αυτός ο φορτιστής ταιριάζει στη μπαταρία ιόντων λιθίου που χρησιμοποιείται στο μηχάνημά σας.

Η μπαταρία διαθέτει μια διάταξη επιτήρησης της θερμοκρασίας η οποία επιτρέπει τη φόρτιση μόνο στην περιοχή θερμοκρασίας μεταξύ 0 °C και 45 °C. Έτσι επιτυγχάνεται μια μεγάλη διάρκεια ζωής της μπαταρίας.

Υπόδειξη: Η μπαταρία παραδίδεται μερικώς φορτισμένη. Για να εξασφαλίσετε την πλήρη ισχύ της μπαταρίας πρέπει να την φορτίσετε στο φορτιστή πριν την χρησιμοποιήσετε για πρώτη φορά.

Η μπαταρία ιόντων λιθίου μπορεί να φορτιστεί ανά πάσα στιγμή. Η διακοπή της φόρτισης δεν βλάπτει την μπαταρία.

Αφαίρεση μπαταρίας (βλέπε εικόνα A)

Πατήστε το πλήκτρο απομανδάλωσης μπαταρίας και αφαιρέστε την μπαταρία **15** από το πίσω μέρος του μηχανήματος.

Φόρτιση (βλέπε εικόνα A)

Η φόρτιση αρχίζει μόλις μπει το φως του ηλεκτρικού καλωδίου στην πρίζα και ακολούθως τοποθετήσετε την μπαταρία στο φορτιστή **14**.

Τοποθετήστε την μπαταρία **15**, όπως φαίνεται στην εικόνα, πρώτα στο μπροστινό μέρος του φορτιστή (**1**) και ακολούθως πατήστε το πίσω μέρος της μπαταρίας **15** προς τα κάτω (**2**). Για να αφαιρέσετε την μπαταρία ακολουθήστε την αντίστροφη διαδικασία.

Χάρη στην έξυπνη διαδικασία φόρτισης αναγνωρίζεται αμέσως η κατάσταση φόρτισης της μπαταρίας η οποία ακολούθως φορτίζεται, ανάλογα με τη θερμοκρασία και την τάση της, με άριστο ρεύμα φόρτισης.

Έτσι η μπαταρία προστατεύεται και, όταν δεν αφαιρεθεί από το φορτιστή, παραμένει διαρκώς εντελώς φορτισμένη.

Υπόδειξη: Η φόρτιση είναι εφικτή μόνο όταν η θερμοκρασία της μπαταρίας βρίσκεται μέσα στην εγκεκριμένη περιοχή θερμοκρασίας, βλέπε κεφάλαιο «Τεχνικά χαρακτηριστικά».

Αναβόσβημα της ένδειξης φόρτισης μπαταρίας 13

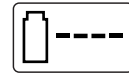

Η φόρτιση σηματοδοτείται με **αναβόσβημα** της ένδειξης φόρτισης μπαταρίας **13**.

Διαρκές άναμμα της ένδειξης φόρτισης μπαταρίας 13



Το **διαρκές άναμμα** της ένδειξης φόρτισης μπαταρίας **13** σηματοδοτεί ότι η μπαταρία είναι εντελώς

φορτισμένη ή ότι η θερμοκρασία της μπαταρίας βρίσκεται εκτός της εγκεκριμένης περιοχής θερμοκρασίας της μπαταρίας και γι' αυτό δεν μπορεί να φορτιστεί. Η φόρτιση συνεχίζεται μόλις επιτευχθεί η εγκεκριμένη περιοχή θερμοκρασίας της μπαταρίας.

Όταν η μπαταρία δεν είναι τοποθετημένη στο φορτιστή το **διαρκές άναμμα** της ένδειξης φόρτισης μπαταρίας **13** σηματοδοτεί ότι το φως του ηλεκτρικού καλωδίου του φορτιστή είναι τοποθετημένο στην πρίζα κι έτσι ο φορτιστής είναι έτοιμος για λειτουργία.

Υποδείξεις για τη φόρτιση

Σε περιπτώσεις διαρκούς φόρτισης ή αλληπάλληλων, χωρίς διακοπή κύκλων φόρτισης, ο φορτιστής μπορεί να ζεσταθεί. Αυτό, όμως, είναι ακίνδυνο και δεν αποτελεί ένδειξη ότι ο φορτιστής παρουσιάζει κάποια τεχνική βλάβη.

Ένας σημαντικά μειωμένος χρόνος λειτουργίας μετά τη φόρτιση σημαίνει ότι η μπαταρία εξαντλήθηκε και πρέπει να αντικατασταθεί.

Η μπαταρία ιόντων λιθίου προστατεύεται από τυχόν ολοσχερή εκφόρτιση από τη διάταξη «Electronic Cell Protection (ECP)». Όταν η μπαταρία αδειάσει η προστατευτική διάταξη διακόπτει τη λειτουργία του μηχανήματος κήπου: Το μαχαίρι κοπής δεν κινείται πλέον.

⚠ ΠΡΟΣΟΧΗ Να μην συνεχίσετε να πατάτε το διακόπτη ON/OFF μετά την αυτόματη διακοπή της λειτουργίας του μηχανήματος κήπου. Μπορεί να υποστεί ζημιά η μπαταρία.

Συναρμολόγηση του μηχανήματος

- ▶ Τοποθετήστε την μπαταρία μόνο αφού πρώτα συναρμολογήσετε κομπλέ το χλοοκοπτικό μπαταρίας.
- ▶ Φροντίστε, το χλοοκοπτικό μπαταρίας να συναρμολογηθεί με την εξής σειρά:

Συναρμολόγηση της προστατευτικής καλύπτρας (βλέπε εικόνα B)

Τοποθετήστε την προστατευτική καλύπτρα **11** επάνω στην κεφαλή κοπής **9**.

- ❶ Γαντζώστε την προστατευτική καλύπτρα στην κεφαλή κοπής και ωθήστε την προς τα πίσω.
- ❷ Πατήστε την προστατευτική καλύπτρα προς τα κάτω, μέχρι να ασφαλίσει (κλικ).

Συναρμολόγηση του δίσκου/του μαχαιριού κοπής

Πατήστε το δίσκο κοπής **17** επάνω στον άξονα μέχρι να ασφαλίσει (κλικ). (βλέπε εικόνα C)

Περάστε το μαχαίρι **10** στον πύρο **18**, πατήστε το προς τα κάτω και τραβήξτε το προς τα έξω μέχρι να ασφαλίσει. (βλέπε εικόνα D)

Λειτουργία

Εκκίνηση

- ▶ Απομακρύντε τυχόν πέτρες, χαλαρά κομμάτια ξύλου και κάθε άλλο αντικείμενο από την επιφάνεια που θέλετε να επεξεργαστείτε.
- ▶ Μετά τη θέση εκτός λειτουργίας του χλοοκοπτικού μπαταρίας το μαχαίρι κοπής συνεχίζει να κινείται για μερικά δευτερόλεπτα ακόμη. Περιμένετε να ακινητοποιηθεί ο κινητήρας/το μαχαίρι κοπής πριν θέσετε το μηχανήμα πάλι σε λειτουργία.
- ▶ Να μη θέσετε το μηχανήμα εκτός λειτουργίας και αμέσως μετά πάλι σε λειτουργία.

Τοποθέτηση της μπαταρίας

Εισάγετε την μπαταρία στο μηχανήμα όπως απεικονίζεται. Η μπαταρία πρέπει να ασφαλίσει αισθητά.

Θέση σε λειτουργία

Πατήστε τον αποκλεισμό αθέλητης ζεύξης **2**, κρατήστε τον πατημένο και ακολουθήως πατήστε το διακόπτη ON/OFF **1**.

Αφήστε ελεύθερο τον αποκλεισμό αθέλητης ζεύξης **2**.

Θέση εκτός λειτουργίας

Αφήστε ελεύθερο το διακόπτη ON/OFF **1**.

Υπόδειξη: Όταν πατήσετε το διακόπτη ON/OFF **1** ο κινητήρας ξεκινά με μια ελάχιστη χρονική καθυστέρηση.

Ρύθμιση του μηχανήματος

Χρήση της κινητής λαβής (βλέπε εικόνα E)

Η κινητή λαβή **5** μπορεί να οδηγηθεί σε διαφορετικές θέσεις:

- ❶ Για να αλλάξετε τη θέση της λύστε τη βίδα λαβής **4** και ρυθμίστε την κινητή λαβή **5**.
- ❷ Σφίξτε πάλι καλά τη βίδα λαβής **4** για να ασφαλίσετε την κινητή λαβή **5** στη νέα της θέση.

132 | Ελληνικά

**Ρύθμιση του μήκους του χλοοκοπτικού
(βλέπε εικόνα F)**

- ❶ Γυρίστε το κέλυφος σύσφιξης **6** κατά 90°.
- ❷ Για να μακρύνετε το χλοοκοπτικό τραβήξτε τη ράβδο οδήγησης προς τα έξω, για να το κοντύνετε ωθήστε την προς τα μέσα. Σφίξτε πάλι καλά το κέλυφος σύσφιξης **6**.

**Ρύθμιση της γωνίας της κεφαλής κοπής
(βλέπε εικόνα G)**

Για να αλλάξετε γωνία κοπής πατήστε το πεντάλ **12** και γυρίστε τη ράβδο οδήγησης **7** στην επιθυμητή θέση.

Αφήστε ελεύθερο το πεντάλ **12**.

**Ρύθμιση για την κοπή ακμών
(βλέπε εικόνες H-I)**

❸ Ρύθμιση της γωνίας της κεφαλής κοπής:

- ❶ Πατήστε το πεντάλ **12**.
- ❷ Ωθήστε τη ράβδο οδήγησης **7** στην κατώτατη θέση. Αφήστε πάλι ελεύθερο το πεντάλ **12**.

❹ Μετακίνηση της κεφαλής κοπής:

- ❶ Λύστε το κέλυφος σύσφιξης **6**.
- ❷ Γυρίστε τη ράβδο οδήγησης **7** κατά 90°, για να ρυθμίσετε την κεφαλή κοπής **9**, όπως απεικονίζεται, για κοπή/κοπή ακμών. Σφίξτε πάλι καλά το κέλυφος σύσφιξης **6**.

Υποδείξεις εργασίας

Να προστατεύετε την μπαταρία από υπερβολικά ισχυρές θερμοκρασίες, π. χ. από ιδιαίτερα ισχυρή ακτινοβολία και φωτιά. Το μηχάνημα δεν λειτουργεί σε θερμοκρασίες κάτω από 0 °C ή πάνω από 45 °C!

Κοπή χορταριού (βλέπε εικόνα J)

Να κινείτε το χλοοκοπτικό μπαταρίας προς τα δεξιά και τα αριστερά κρατώντας επαρκή απόσταση από το σώμα σας.

Το χλοοκοπτικό μπαταρίας μπορεί να κόψει αποτελεσματικά χορτάρι ύψους έως 15 cm. Όταν το χορτάρι είναι πιο υψηλό να το κόβετε βαθμιαία.

Κοπή ακμών

Οδηγείτε το χλοοκοπτικό μπαταρίας κατά μήκος του περιθωρίου του γρασιδιού. Να αποφεύγετε κάθε επαφή με στερεές επιφάνειες, πέτρες ή τοίχους, επειδή έτσι επιταχύνεται η φθορά του μαχαιριού.

Για την καλύτερη οδήγηση να χρησιμοποιείτε το έλασμα προστασίας δένδρων **19** (ειδικό εξάρτημα) σαν βοήθημα οδήγησης. (βλέπε εικόνα K)

**Κοπή γύρω από δένδρα και θάμνους
(βλέπε εικόνα L)**

- ▶ **Να κόβετε προσεκτικά γύρω από δέντρα και θάμνους για να μην τους αγγίξετε με το μαχαίρι.** Τα φυτά μπορεί να ξεραθούν όταν υποστεί ζημιά η φλούδα τους.

Για την καλύτερη οδήγηση να χρησιμοποιείτε το έλασμα προστασίας δένδρων **19** (ειδικό εξάρτημα) σαν βοήθημα οδήγησης. (βλέπε εικόνα K)

Χρόνος λειτουργίας της μπαταρίας

Ο χρόνος λειτουργίας της μπαταρίας εξαρτάται από τις συνθήκες εργασίας:

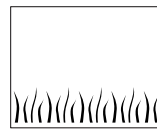
**Ελαφρές συνθήκες:**

έως 800 μέτρα (ART 23 LI)
έως 1000 μέτρα (ART 26 LI)

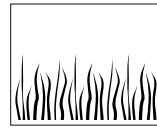
**Μέτριες συνθήκες:**

έως 350 μέτρα (ART 23 LI)
έως 440 μέτρα (ART 26 LI)

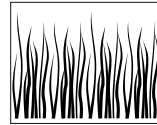
**Βαριές συνθήκες:**

έως 60 μέτρα (ART 23 LI)
έως 75 μέτρα (ART 26 LI)

**Αλλαγή μαχαιριού κοπής
(βλέπε εικόνα D)**

- ▶ **Προσοχή: Αφαιρέστε την μπαταρία από το μηχάνημα κήπου πριν διεξάγετε κάποια εργασία σ' αυτό.**

Για να αφαιρέσετε το φθαρμένο μαχαίρι **10**, πατήστε το μαχαίρι προς τα μέσα μέχρι βγει από τον πύρο **18**.

Καθαρίστε τον πύρο **18** με ένα κοφτερό μαχαίρι από όλα τα πλαστικά κατάλοιπα/από όλες τις ακαθαρσίες.

Για να συναρμολογήσετε ένα νέο μαχαίρι **10**, περάστε το μαχαίρι **10** στον πύρο **18**, πατήστε το προς τα κάτω και τραβήξτε το προς τα έξω μέχρι να ασφαλίσει.

Υπόδειξη: Να χρησιμοποιείτε μόνο μαχαίρια της Bosch. Τα μαχαίρια αυτά είναι προϊόντα ειδικής εξέλιξης και γι' αυτό διαθέτουν βελτιωμένες ιδιότητες. Άλλα, διαφορετικά μαχαίρια έχουν περιορισμένη απόδοση κοπής.

Αναζήτηση σφαλμάτων

Στον παρακάτω πίνακα δείχνονται συμπτώματα σφαλμάτων καθώς και πως θα μπορέσετε να τα εξουδετερώσετε σε περίπτωση που κάποτε το μηχάνημά σας για τον κήπο δεν θα εργάζεται σωστά. Όταν, όμως, δεν θα μπορέσετε να εντοπίσετε και να εξουδετερώσετε το πρόβλημα που παρουσιάστηκε, τότε σας παρακαλούμε να απευθυνθείτε σε ένα εξουσιοδοτημένο συνεργείο Service.

► **Προσοχή: Θέστε το μηχάνημα κήπου εκτός λειτουργίας και αφαιρέστε την μπαταρία πριν την αναζήτηση του σφάλματος.**

Συμπτώματα	Πιθανή αιτία	Θεραπεία
Η προστατευτική καλύπτρα δεν μπορεί να τραβηχτεί πάνω στο δίσκο κοπής	Εσφαλμένη συναρμολόγηση	Αφαιρέστε το δίσκο κοπής και συναρμολογήστε εκ νέου την προστατευτική καλύπτρα, βλέπε επίσης «Συναρμολόγηση»
Το χλοοκοπτικό δεν λειτουργεί	Άδεια μπαταρία	Φορτίστε την μπαταρία, βλέπε επίσης και τις υποδείξεις φόρτισης
	Πολύ κρύα/Πολύ ζεστή μπαταρία	Θερμάνετε την μπαταρία/ Αφήστε την μπαταρία να κρυώσει
Το χλοοκοπτικό κάνει διακοπές	Σφάλμα στην εσωτερική καλωδίωση του μηχανήματος κήπου	Απευθυνθείτε στο Service
	Χαλασμένος διακόπτης ON/OFF	Απευθυνθείτε στο Service
Ισχυροί κραδασμοί/θόρυβοι	Το μηχάνημα κήπου χάλασε	Απευθυνθείτε στο Service
	Το μαχαίρι έσπασε	Αντικαταστήστε το μαχαίρι
Πολύ μικρή διάρκεια κοπής ανά φόρτιση της μπαταρίας	Η μπαταρία δεν χρησιμοποιήθηκε ή χρησιμοποιήθηκε ελάχιστα για ένα μεγάλο χρονικό διάστημα	Φορτίστε την μπαταρία, βλέπε επίσης και τις υποδείξεις φόρτισης
	Πολύ υψηλό χορτάρι	Κόψτε βαθμιαία
	Αναλωμένη μπαταρία	Αντικαταστήστε την μπαταρία
Το μαχαίρι δεν κινείται	Άδεια μπαταρία	Φορτίστε την μπαταρία, βλέπε επίσης και τις υποδείξεις φόρτισης
	Το μηχάνημα κήπου χάλασε	Απευθυνθείτε στο Service

134 | Ελληνικά

Συμπτώματα	Πιθανή αιτία	Θεραπεία
Το μηχάνημα κήπου δεν κόβει	Το μαχαίρι έσπασε	Αντικαταστήστε το μαχαίρι
	Η μπαταρία δεν είναι εντελώς φορτισμένη	Φορτίστε την μπαταρία, βλέπε επίσης και τις υποδείξεις φόρτισης
	Μπλέχτηκε χορτάρι στο δίσκο κοπής	Αφαιρέστε το χορτάρι
Η ένδειξη φόρτισης μπαταρίας 13 ανάβει διαρκώς Ανέφικτη φόρτιση	Η μπαταρία δεν τοποθετήθηκε (σωστά)	Τοποθετήστε σωστά την μπαταρία στο φορτιστή
	Λερωμένες επαφές μπαταρίας	Καθαρίστε τις επαφές μπαταρίας π.χ. τοποθετώντας και αφαιρώντας πολλές φορές αλληπάλληλα την μπαταρία, ή, αν χρειαστεί, αντικαταστήστε την μπαταρία
Η ένδειξη μπαταρίας 13 δεν ανάβει	Χαλασμένη μπαταρία	Αντικαταστήστε την μπαταρία
	Το φις δικτύου του φορτιστή δεν είναι (σωστά) τοποθετημένο	Τοποθετήστε το φις δικτύου (τέρμα) στην πρίζα
	Χάλασε η πρίζα, το ηλεκτρικό καλώδιο ή ο φορτιστής	Ελέγξτε την τάση δικτύου και, ενδεχομένως, δώστε το φορτιστή για έλεγχο σε ένα εξουσιοδοτημένο κατάστημα Service για ηλεκτρικά εργαλεία της Bosch

Συντήρηση και Service

Συντήρηση και καθαρισμός

- **Προσοχή: Αφαιρέστε την μπαταρία από το μηχάνημα κήπου πριν διεξάγετε κάποια εργασία σ' αυτό.**

Υπόδειξη: Να διεξάγετε τακτικά τις παρακάτω εργασίες συντήρησης για να εξασφαλίσετε την αξιόπιστη και μακρόχρονη χρήση του μηχανήματος.

Να ελέγχετε τακτικά το μηχάνημα κήπου, μήπως παρουσιάζει εμφανείς βλάβες, π. χ. χαλαρές συνδέσεις ή/και φθαρμένα ή χαλασμένα εξαρτήματα.

Να ελέγχετε, αν οι καλύπτρες και οι προστατευτικές διατάξεις είναι άψογες και σωστά συναρμολογημένες. Τυχόν απαραίτητες επισκευές ή εργασίες συντήρησης πρέπει να εκτελούνται πριν τη χρήση του μηχανήματος.

Αν παρ' όλες τις επιμελημένες μεθόδους κατασκευής κι ελέγχου το μηχάνημα κήπου σταματήσει κάποτε να λειτουργεί, τότε η επισκευή του πρέπει να ανατεθεί σ' ένα εξουσιοδοτημένο συνεργείο για μηχανήματα κήπου της Bosch.

Όταν ζητάτε διασαφητικές πληροφορίες καθώς και όταν παραγγέλνετε ανταλλακτικά πρέπει να αναφέρετε οπωσδήποτε το 10ψήφιο αριθμό ευρετηρίου που αναγράφεται στην πινακίδα κατασκευαστή του μηχανήματος κήπου.

Μετά το πέρας της εργασίας/ Διαφύλαξη/Αποθήκευση

- **Προσοχή: Θέστε το μηχάνημα κήπου εκτός λειτουργίας και αφαιρέστε την μπαταρία. Πριν τη διαφύλαξη/αποθήκευση να βεβαιώνετε ότι έχει αφαιρεθεί η μπαταρία.**

Να καθαρίζετε το χλοοκοπτικό εξωτερικά με μια μαλακή βούρτσα και ένα πανί. Να μην χρησιμοποιήσετε νερό, διαλύτες ή στιλβωτικά μέσα. Να αφαιρείτε όλα τα κολλημένα χορτάρια και τα άλλα μικροαντικείμενα, ιδιαίτερα από τις σχισμές αερισμού **8**.

Ακουμπήστε το μηχάνημα επάνω σε μια πλευρά του και καθαρίστε το εσωτερικό της προστατευτικής καλύπτρας **11**. Αφαιρέστε τυχόν συμπαγή κολλήματα χορταριού με ένα κομμάτι ξύλου ή πλαστικού.

Να ελέγχετε, αν οι καλύπτρες και οι προστατευτικές διατάξεις είναι σώες καθώς και αν είναι σωστά τοποθετημένες. Αν χρειαστεί, διεξάγετε τυχόν απαραίτητες εργασίες συντήρησης ή/και επισκευής.

Η μπαταρία θα πρέπει να διαφυλάγεται/ αποθηκεύεται υπό θερμοκρασία μεταξύ 0 °C και 45 °C.

Service και σύμβουλος πελατών

Το Service απαντά στις ερωτήσεις σας σχετικά με την επισκευή και τη συντήρηση του προϊόντος σας καθώς και για τα αντίστοιχα ανταλλακτικά. Λεπτομερή σχέδια και πληροφορίες για τα ανταλλακτικά θα βρείτε στην ηλεκτρονική διεύθυνση:

www.bosch-garden.com

Η ομάδα συμβούλων της Bosch σας υποστηρίζει ευχαρίστως όταν έχετε ερωτήσεις σχετικές με την αγορά, τη χρήση και τη ρύθμιση των προϊόντων και ανταλλακτικών.

Ελλάδα

Robert Bosch A.E.

Ερχείας 37

19400 Κορωπί – Αθήνα

Tel.: +30 (0210) 57 01 270

Fax: +30 (0210) 57 01 283

www.bosch.com

www.bosch-pt.gr

ABZ Service A.E.

Tel.: +30 (0210) 57 01 380

Fax: +30 (0210) 57 01 607

Μεταφορά

Να αποστέλλετε τις μπαταρίες μόνο όταν το περίβλημα είναι άθικτο. Να κολλάτε τις ανοιχτές επαφές με κολλητική ταινία και να συσκευάζετε την μπαταρία κατά τέτοιο τρόπο, ώστε αυτή να μην κουνιέται μέσα στη συσκευασία.

Δεν αποκλείεται, πριν αποστείλετε τις μπαταρίες ιόντων λιθίου να χρειαστεί να τις εφοδιάσετε με μια ευδιάκριτη υπόδειξη. Παρακαλούμε να λαμβάνετε υπόψη σας τις αντίστοιχες εθνικές διατάξεις.

Απόσυρση

Τα μηχανήματα κήπου, τα εξαρτήματα και οι συσκευασίες πρέπει να ανακυκλώνονται με τρόπο φιλικό προς το περιβάλλον.

Μην ρίξετε τα μηχανήματα κήπου, τους φορτιστές και τις μπαταρίες στα απορρίμματα του σπιτιού σας!

Μόνο για χώρες της ΕΕ:



Σύμφωνα με την Κοινοτική Οδηγία 2002/96/EK οι άχρηστες ηλεκτρικές και ηλεκτρονικές συσκευές και σύμφωνα με την Κοινοτική Οδηγία 2006/66/EK οι χαλασμένες ή αναλωμένες

μπαταρίες δεν είναι πλέον υποχρεωτικό να συλλέγονται ξεχωριστά για να ανακυκλωθούν με τρόπο φιλικό προς το περιβάλλον.

Μπαταρίες/Επαναφορτιζόμενες μπαταρίες:



Li-Ion:

Παρακαλούμε να δώσετε προσοχή στις υποδείξεις στο κεφάλαιο «Μεταφορά», σελίδα 135.

Τηρούμε το δικαίωμα αλλαγών.

Güvenlik Talimatı

Dikat! Aşağıdaki talimatı dikkatle okuyun. Bahçe aletinin usulüne uygun olarak kullanımını ve kumanda elemanlarının işlevlerini tam olarak öğrenin. Bu kullanım kılavuzunu ileride başvurmak üzere güvenli bir yerde saklayın.

Akülü misinalı çim biçme makinesindeki sembollerin açıklaması



Genel tehlike uyarısı.



Kullanım kılavuzunu tam olarak okuyun.



Koruyucu gözlük kullanın.

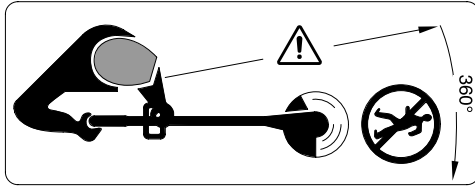

Çalışırken yakınınızda bulunan kişilerin etrafa savrulabilecek yabancı cisimler tarafından yaralanmaması için gerekli önlemleri alın.

Çalışırken çevrenizdeki kişileri bahçe aletinden güvenli bir uzaklıkta tutun.



Bahçe aletinde ayarlama veya temizlik işleri yapmadan önce ve bahçe aletini uzun süre denetim dışı bırakacağınız zaman aküyü çıkarın.



Yağmur altında çalışmayın ve yağmur yağarken akülü misinalı çim biçme makinesini açık alanda bırakmayın.



Şebeke bağlantı kablosu hasarlı ise şarj cihazını kullanmayın.

Alete özgü güvenlik talimatı

- ▶ Bu bahçe aleti; fiziksel, duyuusal veya zihinsel yetenekleri kısıtlı, yetersiz deneyime ve/veya eksik bilgiye sahip kişiler (çocuklar dahil) tarafından kullanılmaya uygun değildir. Bu kişiler aleti ancak güvenliklerinden sorumlu bir kişinin gözetiminde veya onlardan bahçe aletinin nasıl kullanılacağı hakkında talimat alarak kullanabilirler. Çocukların bahçe aleti ile oynamamasına dikkat edilmelidir.
- ▶ Çocukların ve bu kullanım kılavuzunu okumamış kişilerin akülü çim biçme makinesini kullanmasına izin vermeyin. Bazı ulusal güvenlik yönetmelikleri bu aletin kullanım yaşını kısıtlayabilir. Kullanım dışında iken misinalı çim biçme makinesini çocukların ulaşamacağı bir yerde saklayın.
- ▶ Akülü misinalı çim biçme makinesini çıplak ayak veya açık sandaletlerle kullanmayın ve her zaman sağlam iş ayakkabıları ve uzun pantolonlar kullanın.
- ▶ Yakınızdaki başkaları, özellikle çocuklar veya evcil hayvanlar varken bahçe aletini hiçbir zaman çalıştırmayın.
- ▶ Bu aleti kullananlar başkalarının başına gelebilecek kazalardan veya bunların özel mülkiyetinde bulunan mallarda meydana gelebilecek hasarlardan sorumludur.
- ▶ Dönen bıçağı tam olarak durmadan tutmayın. Motor kapatıldıktan sonra da bıçak bir süre serbest dönüşte döner ve yaralanmalara neden olabilir.
- ▶ Daima gün ışığında veya çok iyi aydınlatma koşullarında çalışın.
- ▶ Akülü misinalı çim biçme makinesini mümkün olduğu kadar ıslak çimlerde kullanmamaya çalışın.
- ▶ Çalışma alanına götürürken veya çalışma alanından başka bir yere götürürken akülü çim biçme makinesini kapatın.
- ▶ Akülü çim biçme makinesini elleriniz ve ayaklarınız dönen bıçaktan yeterli uzaklıkta iken çalıştırın.
- ▶ Ellerinizi ve ayaklarınızı dönen bıçağı yaklaştırmayın.

- ▶ Bu alette hiçbir zaman metal kesici bıçak kullanmayın.
- ▶ Akülü misinalı çim biçme makinesini hiçbir zaman koruyucu kapaklar veya koruyucu donanımlar hasarlı veya çıkarılmış durumda iken kullanmayın.
- ▶ Darbelere ve çarpmalara maruz kalacak olursa aletin hasar görüp görmediğini kontrol edin ve gerekiyorsa onarıma gönderin.
- ▶ Akülü misinalı çim biçme makinesini düzenli aralıklarla kontrol edin ve bakım yapın.
- ▶ Akülü çim biçme makinesini sadece yetkili servislerde onartın.
- ▶ Havalandırma aralıklarına çim kalıntılarının yapışmadığından emin olun.
- ▶ Şu durumlarda aleti kapatın ve aküyü çıkarın:
 - Aleti kontrol dışı bıraktığınızda
 - Bıçağı değiştirmeden önce
 - Temizlik yapmadan veya akülü çim biçme makinesinin kendisinde bir işleme yapmadan önce.
- ▶ **Aküyü takmadan önce bahçe aletinin kapalı olduğundan emin olun.** Bahçe aleti açık durumda iken akü takılacak olursa kazalara neden olunabilir.
- ▶ Aleti çocukların ulaşamayacağı, güvenli ve kuru bir yerde saklayın. Aletin üzerine başka bir nesne koymayın.
- ▶ Güvenlik amacıyla aşınmış veya hasar görmüş parçaları değiştirin.
- ▶ Yenilenen parçaların orijinal Bosch ürünü olduğundan emin olun.
- ▶ **Sadece bu bahçe aleti için öngörülen Bosch aküleri kullanın.** Başka marka akülerin kullanılması yaralanmalara veya yangına neden olabilir.
- ▶ **Aküyü açmayın.** Kısa devre tehlikesi vardır.
 -  **Aküyü aşırı ölçüde ısınmaya karşı; örneğin sürekli güneş ışınına karşı ve ayrıca, ateşe, suya ve neme karşı koruyun.** Patlama tehlikesi vardır.
- ▶ **Kullanım dışındaki aküleri borü ataçları, madeni paralar, çiviler, vidalar veya küçük madeni nesnelere uzak tutun. Bunlar akü kontakları arasında köprüleme yapabilir.** Akü kontakları arasında oluşabilecek bir kısa devre yanmalara veya yangınlara neden olabilir.
- ▶ **Yanlış kullanım durumunda akünün içinden dışarıya sıvı sızabilir. Bu sıvıyla temas etmekten kaçınınız.** Yanlışlıkla sıvıya temas ederseniz ilgili bölgeyi su ile yıkayın. Eğer dışarı sızan akü sıvısı gözlere temas edecek olursa hekime başvurun. Dışarı sızan akü sıvısı cilt tahrişlerine veya yanmalara neden olabilir.
- ▶ **Hasar gördüklerinde veya usulüne uygun kullanılmadıklarında aküler buhar çıkabilir. Çalıştığınız yeri havalandırın ve şikayet olursa hekime başvurun.** Akülerden çıkan buharlar nefes yollarını tahriş edebilir.
- ▶ **Şarj cihazlarında daima üretici tarafından tavsiye edilen aküleri şarj edin.** Belirli bir tür akü için geliştirilmiş bir şarj cihazında farklı bir akü şarj edildiğinde yangın tehlikesi ortaya çıkar.
- ▶ **Arızalı akülerde sızıntı olabilir ve bu sızıntı çevreye yayılabilir. Lütfen ilgili parçaları kontrol edin.** Üzerinde sıvı olan parçaları temizleyin veya gerekiyorsa değiştirin.
- ▶ **Aküyü sadece Bosch bahçe aletiniz ile birlikte kullanın.** Akü ancak bu şekilde tehlikeli aşırı zorlanmalara karşı korunur.

Şarj cihazları için güvnelik talimatı



Şarj cihazını yağmur ve neme karşı koruyun. Şarj cihazının içine su sızması elektrik çarpmaya tehlikesini artırır.

- ▶ **Sadece Bosch lityum iyon aküleri veya Bosch ürünlerine takılı teknik veriler bölümünde belirtilen gerilime sahip aküleri şarj edin.** Aksi takdirde yangın ve patlama tehlikesi oluşur.
- ▶ **Şarj cihazını temiz tutun.** Kirlenme nedeniyle elektrik çarpmaya tehlikesi ortaya çıkar.
- ▶ **Her kullanımdan önce şarj cihazını, kabloyu ve fişi kontrol edin.** Hasar tespit ederseniz şarj cihazını kullanmayın. Şarj cihazını kendiniz açmayın, sadece kalifiye elemanlara veya uzmanlara açtırın ve sadece orijinal yedek parçalar kullanın. Hasarlı şarj cihazı, kablo ve fişler elektrik çarpmaya tehlikesini artırır.

138 | Türkçe

- ▶ **Şarj cihazını kolay tutuşan zeminlerde kullanmayın (örneğin kağıt, tekstil malzemesi vb.).** Şarj işlemi sırasında şarj cihazında meydana gelen ısınma yangın tehlikesi doğurur.
- ▶ **Çocuklara dikkat edin ve şarj cihazı ile oynamadıklarından emin olun.**
- ▶ **Zihinsel veya fiziksel engelli kişiler şarj cihazını sadece denetim ve gözetim altında veya yönlendirme altında izin verildiği takdirde kullanabilirler.** Dikkatli bir yönlendirme hatalı kullanım ve yaralanma tehlikesini azaltır.

Fonksiyon tanımı



Bütün uyarıları ve talimat hükümlerini okuyun. Açıklanan uyarılara ve talimat hükümlerine uyulmadığı takdirde elektrik çarpmalarına, yangınlara ve/veya ağır yaralanmalara neden olunabilir.

Usulüne uygun kullanım

Bu alet; geleneksel çim biçme makinelerinin erişemediği çalılıkların, çitlerin ve benzerlerinin altındaki çim ve yabancı otların biçilmesi için geliştirilmiştir.

Bu aletin usulüne uygun kullanımı 0 °C – 40 °C dereceler arasındadır.

Teslimat kapsamı

Bahçe aletini ambalajından dikkatli biçimde çıkarın ve aşağıdaki parçaların eksik olup olmadığını kontrol edin:

- Misinalı çim biçme makinesi
- Koruyucu kapak
- Konumu ayarlanabilir ek tutamak (takılı)
- Kesme tablası
- Kesici bıçak
- Kullanım kılavuzu

Akü ve şarj cihazı belirli tiplerde teslimat kapsamındadır.

Eğer parçalar eksik veya hasarlı ise yetkili satıcınıza başvurun.

Şekli gösterilen elemanlar

Şekli gösterilen elemanların numaraları grafik sayfasındaki bahçe aleti şeklinin bulunduğu numaralarla aynıdır.

- 1 Açma/kapama şalteri
- 2 Açma/kapama şalteri emniyeti
- 3 Tutamak
- 4 Vida, ek tutamak
- 5 Konumu ayarlanabilir ek tutamak
- 6 Sıkma kovani
- 7 Boru
- 8 Havalandırma aralıkları
- 9 Kesme başı
- 10 Kesici bıçak
- 11 Koruyucu kapak
- 12 Kesme başı açısı ayarı için ayak pedalı
- 13 LED-Gösterge
- 14 Şarj cihazı
- 15 Akü
- 16 Seri numarası
- 17 Kesme tablası
- 18 Pim
- 19 Koruyucu kol

Şekli gösterilen veya tanımlanan aksesuar standart teslimat kapsamında değildir. Aksesuarın tümünü aksesuar programımızda bulabilirsiniz.

Teknik veriler

Akülü misinalı çim biçme makinesi		ART 23 LI	ART 26 LI
Ürün kodu		3 600 H78 K..	3 600 H78 L..
Boştaki devir sayısı	dev/dak	7500	7400
Konumu ayarlanabilir tutamak		●	●
Kesme başı açısı ayarı/kenar kesme ayarı		●	●
Kesme çapı	cm	23	26
Ağırlığı EPTA-Procedure 01/2003'e göre	kg	2,3	2,4
Seri numarası	Seri numarası 16 için bahçe aletinin (Tip etiketine) bakın		
Akü		Li-Ionen	Li-Ionen
Ürün kodu			
- 1,3 Ah		2 607 336 037	2 607 336 039
- 1,5 Ah		-	2 607 336 207
Anma gerilimi	V=	14,4	18
Kapasitesi			
- 2 607 336 037/... 039	Ah	1,3	1,3
- 2 607 336 207	Ah	-	1,5
Akü hücrelerinin sayısı			
- 2 607 336 037/... 039		4	5
- 2 607 336 207		-	5
Şarj süresi (akü boş durumda)	dak	60 – 180	60 – 180
Şarj cihazı		AL 2215 CV	AL 2215 CV
Ürün kodu	EU	2 607 225 471	2 607 225 471
	UK	2 607 225 473	2 607 225 473
	AU	2 607 225 475	2 607 225 475
Şarj akımı	mA	1500	1500
Müsaade edilen şarj sıcaklık aralığı	°C	0 – 45	0 – 45
Ağırlığı EPTA-Procedure 01/2003'e göre	kg	0,4	0,4
Koruma sınıfı		□ / II	□ / II

Lütfen bahçe aletinizin tip etiketindeki ürün koduna dikkat edin. Tek tek aletlerin ticari kodları değişik olabilir.

140 | Türkçe

Akülü misinalı çim biçme makinesi		ART 23 LI	ART 26 LI
Şarj cihazı		AL 2204 CV	AL 2204 CV
Ürün kodu	EU	2 607 225 273	2 607 225 273
	UK	2 607 225 275	2 607 225 275
	AU	2 607 225 277	2 607 225 277
Şarj akımı	mA	430	430
Müsaade edilen şarj sıcaklık aralığı	°C	0–45	0–45
Ağırlığı EPTA-Procedure 01/2003'e göre	kg	0,7	0,7
Koruma sınıfı		□ / II	□ / II

Lütfen bahçe aletinizin tip etiketindeki ürün koduna dikkat edin. Tek tek aletlerin ticari kodları değişik olabilir.

Gürültü/Titreşim bilgisi

Gürültüye ait ölçme değerleri 2000/14/AT'ye göre belirlenmektedir (1,60 m yükseklik, 1 m mesafe).

Aletin A değerlendirmeli gürültü seviyesi tipik olarak şöyledir: Ses basıncı seviyesi 80 dB(A); gürültü emisyonu seviyesi 88 dB(A). Tolerans K=5 dB.

Toplam titreşim değeri (üç yönün vektör toplamı) EN 60335'e göre belirlenmektedir: Titreşim emisyon değeri $a_h = 4 \text{ m/s}^2$, tolerans K=2,5 m/s^2 .

Uygunluk beyanı 

Tek sorumlu olarak "Teknik veriler" bölümünde tanımlanan ürünün aşağıdaki norm veya normatif belgelere uygun olduğunu beyan ederiz: 2006/95/AT, 2004/108/AT, 2006/42/AT, 2000/14/AT yönetmelik hükümleri uyarınca EN 60335 (akülü alet) ve EN 60335 (akü şarj cihazı). 2000/14/AT: Garanti edilen gürültü emisyonu seviyesi 94 dB(A). Uyumluluk değerlendirme yöntemi ek VI uyarınca.

Ürün kategorisi: 33

Resmen atanan test kurumu: SRL, Sudbury England, Nr. 1088

Teknik belgelerin bulunduğu merkez: Bosch Lawn and Garden Ltd., PT-LG/EAE, Stowmarket, Suffolk IP14 1EY, England

 07

Dr. Egbert Schneider
Senior Vice President
Engineering

Dr. Eckerhard Strötgen
Head of Product
Certification

Dr. Egbert Schneider *Dr. Eckerhard Strötgen*

Robert Bosch GmbH, Power Tools Division
D-70745 Leinfelden-Echterdingen
22.10.2010

Montaj**Güvenliğiniz için**

- **Dikkat: Ayar ve temizlik işlerine başlamadan önce bahçe aletini kapatın ve aküyü çıkarın.**
- **Akülü misinalı çim biçme makinesi kapatıldıktan sonra da kesici bıça birkaç saniye serbest dönüşte döner.**
- **Dikkat – Dönmekte olan kesici bıçağa dokunmayın.**

Akünün şarj edilmesi

- **Şebeke gerilimine dikkat edin!** Akım kaynağının gerilimi şarj cihazının tip etiketindeki verilere uymalıdır. 230 V işaretli şarj cihazları 220 V ile de çalıştırılabilir.

Şarj işlemi için sadece aletle birlikte teslim edilen şarj cihazını kullanın. Sadece bu şarj cihazı aletinizde kullanılan Li-lonen akünün şarjına uygundur.

Aletinizdeki akü bir sıcaklık kontrol sistemi ile donatılmış olup, bu sistem akünün sadece 0 °C–45 °C dereceler arasında şarjına izin verir. Bu sayede akünün kullanım ömrü uzar.

Açıklama: Akü kısmı şarjlı olarak teslim edilir. Aküden tam performansı elde edebilmek için ilk kullanımdan önce aküyü şarj cihazında tam olarak şarj edin.

Li-lonen aküler kullanım ömürleri kısaltmadan istendiği zaman şarj edilebilir. Şarj işleminin kesilmesi aküye zarar vermez.

Akünün çıkarılması (Bakınız: Şekil A)

Akü boşa alma düğmesine basın ve aküyü **15** arkaya doğru çekerek aletten çıkarın.

Şarj işlemi (Bakınız: Şekil A)

Şarj cihazının şebeke bağlantı fişi prize takıldıktan ve akü şarj cihazı **14** içine yerleştirildikten sonra şarj işlemi başlar.

Önce aküyü **15** şekilde gösterildiği gibi ön taraftan şarj cihazına yerleştirin (1) ve daha sonra aküyü **15** arka taraftan aşağı bastırın (2). Aküyü çıkarmak için aynı işlemi ters sıra ile uygulayın.

Akıllı şarj yöntemi sayesinde akünün şarj durumu otomatik olarak algılanır ve akü sıcaklığı ile akü geriliminden bağımsız olarak optimum şarj akımı ile şarj işlemi gerçekleştirilir.

Bu yolla akü korunur ve şarj cihazı içinde daima tam şarjlı olarak kalır.

Açıklama: Şarj işlemi ancak akü sıcaklığı müsaade edilen şarj sıcaklığı arasında ise mümkündür. Bakınız: Bölüm "Teknik veriler".

Akü şarj göstergesinin yanıp sönmesi 13

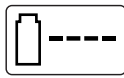

Şarj işlemi akü şarj göstergesinin **13 yanıp sönmesi** ile bildirilir.

Akü şarj göstergesinin sürekli yanması 13



Akü şarj göstergesinin **13 sürekli** olarak **yanması** akünün tam olarak şarj olduğunu **veya** akü

sıcaklığının müsaade edilen sıcaklık arasında olmaması nedeni ile şarj işleminin yapılamadığını gösterir. Müsaade edilen sıcaklık aralığına ulaşıncaya akü şarj olur.

Akü olmadan akü şarj göstergesinin **13 sürekli yanması**, şebeke fişinin prize takılı olduğunu ve şarj cihazının işleme hazır olduğunu bildirir.

Şarj işlemine ilişkin açıklamalar

Kesintisiz veya arka arkaya gerçekleştirilen şarj çevrimlerinde şarj cihazı ısınabilir. Bu normaldir ve şarj cihazında teknik bir arızanın olduğu anlamına gelmez.

Şarj işleminden sonra çok kısa süre çalışabiliyorsa akü ömrünü tamamlamış ve değiştirilmesi gerekiyor demektir.

Li-lonen akü derin deşarja karşı "Electronic Cell Protection (ECP) ile korunmaktadır". Akü boşaldığı zaman bahçe aleti bir koruyucu sistem tarafından kapatılır: Kesici bıçak artık hareket etmez.

⚠ DİKKAT Bahçe aleti otomatik olarak kapandıktan sonra açma/kapama şalterine basmaya devam etmeyin. Akü hasar görebilir.

Aletin montajı

- ▶ Aküyü akülü misinalı çim biçme makinesi tam olarak monte edildikten sonra yerine yerleştirin.
- ▶ Akülü misinalı çim biçme makinesini şu işlem sırasıyla monte edin:

Koruyucu kapağın takılması (Bakınız: Şekil B)

Koruyucu kapağı **11** kesme başının **9** üzerine yerleştirin.

- 1 Koruyucu kapağı kesme başına takın ve bu pozisyonda arkaya doğru itin.
- 2 Tam olarak kavrama yapıncaya kadar (click sesi duyuluncaya kadar) koruyucu kapağı aşağı bastırın.

Kesme tablasının ve bıçağın takılması

Kesme tablasını **17** tahrik miline bastırın (click). (Bakınız: Şekil C)

Bıçağı **10** pim **18** üzerine yerleştirin, aşağı bastırın ve kilitleme yapıncaya kadar dışarı çekin. (Bakınız: Şekil D)

İşletme

Çalıştırma

- ▶ **Taşları, tahta parçalarını ve diğer nesnelere biçme yapılacak alandan temizleyin.**
- ▶ **Akülü misinalı çim biçme makinesi kapatıldıktan sonra kesici bıçak birkaç saniye daha serbest dönüşte döner. Aleti yeniden açmadan önce motorun ve kesici bıçağın tam olarak durmasını bekleyin.**
- ▶ **Çok kısa aralıklarla arka arkaya kapama-açma yapmayın.**

Akünün yerleştirilmesi

Aküyü şekilde görüldüğü gibi aletin içine itin. Akü hissedilir biçimde kavrama yapmalıdır.

Açma

Kapama emniyetine **2** basın ve basılı durumda açma/kapama şalterine **1** basın.

Kapama emniyetini **2** bırakın.

Kapama

Açma/kapama şalterini **1** bırakın.

Açıklama: Açma/kapama şalterine **1** basıldığında motor kısa bir geçikme ile çalışmaya başlar.

Aletin ayarlanması

Hareketli tutamağın kullanımı (Bakınız: Şekil E)

Hareketli tutamak **5** çeşitli konumlara getirilebilir:

- ❶ Tutamağın konumunu değiştirmek için tutamak vidasını **4** gevşetin ve hareketli tutamağı **5** istediğiniz konuma getirin.
- ❷ Tutamak vidasını **4** sıkarak hareketli tutamağı **5** ayarladığınız pozisyonda kilitleyin.

Biçme uzunluğunun ayarlanması (Bakınız: Şekil F)

- ❶ Sıkma kovanını **6** 90° derece çevirin.
- ❷ Kılavuz kolu uzatmak için dışarı çekin, kısaltmak için içeri itin. Sıkma kovanını **6** tekrar sıkın.

Kesme başı açısının ayarlanması (Bakınız: Şekil G)

Kesme açısını değiştirmek için ayak pedalını **12** aşağı bastırın ve kılavuz kolu **7** istediğiniz pozisyona çevirin.

Ayak pedalını **12** bırakın.

Kenar kesme ayarı (Bakınız: Şekiller H-I)

❶ Kesme başı açısının ayarlanması:

- ❶ Ayak pedalını **12** aşağı bastırın.
- ❷ Kılavuz kolu **7** en alt pozisyona getirin. Ayak pedalını **12** tekrar bırakın.

❶ Kesme başı konumunun değiştirilmesi:

- ❶ Sıkma kovanını **6** gevşetin.
- ❷ Kılavuz kolu **7** 90° derece çevirerek kesme başını **9** şekilde gösterildiği gibi kesme/kenara yakın kesmeye ayarlayın. Sıkma kovanını **6** tekrar sıkın.

Çalışırken dikkat edilecek hususlar



Aküyü sıcaktan koruyun, örneğin aşırı güneş ışını ve ateşten. Alet 0 derecenin altında ve 45 derecenin üstünde çalışmaz!

Çimlerin biçilmesi (Bakınız: Şekil J)

Akülü misinalı çim biçme makinesini sağa ve sola hareket ettirin ve bunu yaparken bedeninizden yeterli uzaklıkla tutun.

Akülü misinalı çim biçme makinesi 15 cm yüksekliğe kadar olan çimleri etkin biçimde keser. Daha uzun çimleri kademeler halinde kesin.

Kenarlarda kesme

Misinalı çim biçme makinesini çim kenarı boyunca hareket ettirin. Aletin sert yüzeylerle, taşlarla veya duvarlarla temasa gelmesinden kaçının, aksi takdirde bıçak daha çabuk aşınır.

Aleti daha iyi yönlendirebilmek için ağaç-koruyucu kolu **19** kılavuz olarak kullanın (aksesuar). (Bakınız: Şekil K)

Ağaç ve çalılık altlarının kesilmesi (Bakınız: Şekil L)

- **Misinanın temas etmemesi için ağaç ve çalılıkların etrafını dikkatli kesin.** Gövdeleri zarar gören bitkiler kurur.

Aleti daha iyi yönlendirebilmek için ağaç-koruyucu kolu **19** kılavuz olarak kullanın (aksesuar). (Bakınız: Şekil K)

Akünün çalışma süresi

Akünün çalışma süresi çalışma koşullarına bağlıdır:



Hafif koşullar:

800 metreye kadar (ART 23 LI)
1000 metreye kadar (ART 26 LI)

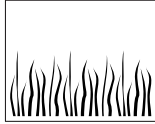

Orta koşullar:

350 metreye kadar (ART 23 LI)
440 metreye kadar (ART 26 LI)

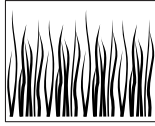

Ağır koşullar:

60 metreye kadar (ART 23 LI)
75 metreye kadar (ART 26 LI)

Kesici bıçağın değiştirilmesi (Bakınız: Şekil D)

- **Dikkat: Bahçe aletinin kendinde bir çalışma yapmadan önce her defasında aküyü çıkarın.**

Aşınan bıçağı **10** çıkarmak için bıçağı pimden **18** dışarı çıkıncaya kadar içe doğru bastırın.

Pimin **18** üzerindeki bütün plastik kalıntıları ve kirleri keskin bir bıçakla temizleyin.

Yeni bıçağı **10** takmak için, bıçağı **10** pim **18** üzerine yerleştirin, aşağı bastırın ve kilitleme yapıncaya kadar dışarı çekin.

Açıklama: Sadece Bosch yedek bıçakları kullanın. Bu özel geliştirilmiş bıçakların daha iyi kesme özellikleri vardır. Başka bıçaklar düşük performansla çalışır.

Hata arama

Bahçe aletiniz kusursuz biçimde çalışmadığı takdirde aşağıdaki tablo hata bulgularını, olası nedenleri ve hataların tam olarak giderilme yollarını gösterir. Bu açıklamalar yardımı ile sorunu belirleyip gideremezseniz servis atölyenize başvurun.

- **Dikkat: Hata arama işleminden önce bahçe aletini kapatın ve aküyü çıkarın.**

Hata göstergesi	Olası neden	Giderilme yolu
Koruyucu kapak kesme tablasının üstüne çekilemiyor	Montaj yanlış	Kesme tablasını çıkarın ve koruyucu kapağı yeniden takın, "Montaj" bölümüne de bakın
Misinalı çim biçme makinesi çalışmıyor	Akü boşalmış durumda	Aküyü şarj edin, şarjla ilgili açıklamalara da bakın
	Akü çok soğuk veya çok sıcak	Aküyü ısıtın veya soğutun
Misinalı çim biçme makinesi kesintili olarak çalışıyor	Bahçe aletinin içindeki kablo sisteminde hata var	Müşteri servisine başvurun
	Açma/kapama şalteri arızalı	Müşteri servisine başvurun
Aşırı titreşim ve gürültü var	Bahçe aleti arızalı	Müşteri servisine başvurun
	Bıçak kırılmış	Bıçağı yenileyin

144 | Türkçe

Hata göstergesi	Olası neden	Giderilme yolu
Bir şarj periyoduna düşün kesme süresi çok kısa	Akü uzun süre kullanılmamış veya kısa sürelerle kullanılmış	Aküyü tam olarak şarj edin, şarj işlemine ait açıklamalara da bakın
	Çimler çok yüksek	Çimleri kademeli olarak kesin
	Akünün kullanım ömrü tamamlanmış	Aküyü yenileyin
Bıçak hareket etmeyin	Akü boşalmış durumda	Aküyü şarj edin, şarjla ilgili açıklamalara da bakın
Bahçe aleti kesme yapmıyor	Bahçe aleti arızalı	Müşteri servisine başvurun
	Bıçak kırılmış	Bıçağı yenileyin
Akü şarj göstergesi 13 sürekli yanıyor Şarj işlemi mümkün değil	Akü tam olarak şarj edilmemiş	Aküyü şarj edin, şarjla ilgili açıklamalara da bakın
	Çim kesme tablasına sarılmış durumda	Çimleri temizleyin
	Akü doğru yerleştirilmemiş veya doğru olarak yerleştirilmemiş	Akü doğru olarak şarj cihazına yerleştirin
Akü şarj göstergesi 13 yanmıyor	Akü kontakları kirli	Akü kontaklarını temizleyin; örneğin aküyü birkaç kez takıp çıkararak. Gerekliyse aküyü yenileyin
	Akü arızalı	Aküyü yenileyin
Akü şarj göstergesi 13 yanmıyor	Şarj cihazının şebeke fişi takılı değil veya doğru takılı değil	Şebeke fişini tam olarak prize takın
	Priz, şebeke kablosu veya şarj cihazı arızalı	Şebeke gerilimini kontrol edin, gerekiyorsa şarj cihazını Bosch elektrikli el aletleri için yetkili bir serviste kontrol ettirin

Bakım ve servis

Bakım ve temizlik

- **Dikkat: Bahçe aletinin kendinde bir çalışma yapmadan önce her defasında aküyü çıkarın.**

Açıklama: Aleti uzun süre ve güvenilir biçimde kullanabilmek için aşağıdaki bakım işlemlerini düzenli aralıklarla tekrarlayın.

Bahçe aletini gevşek tespit yerleri ve aşınmış veya hasar görmüş parçalar açısından düzenli aralıklarla kontrol edin.

Kapak ve koruyucu donanımların hasarsız olup olmadıklarını, doğru olarak takılıp takılmadıklarını kontrol edin. Aleti kullanmaya başlamadan önce gerekli görülebilecek bakım ve onarım işlerini gerçekleştirin.

Dikkatli üretim ve test yöntemlerine rağmen bahçe aleti arıza yapacak olursa, onarım Bosch Bahçe Aletleri için yetkili bir müşteri servisinde yaptırılmalıdır.

Lütfen bütün başvuru ve yedek parça siparişlerinizde bahçe aletinin tip etiketi üzerindeki 10 haneli ürün kodunu belirtiniz.

Çalışmadan sonra/Saklama

- **Dikkat: Bahçe aletini kapatın ve aküyü çıkarın. Aleti depoya kaldırmadan önce akünün çıkarılmış olduğundan emin olun.**

Misinalı çim biçme makinesinin dışını yumuşak bir fırça ve bezle esaslı biçimde temizleyin. Su, çözücü madde veya polisaj maddesi kullanmayın. Özellikle havalandırma aralıklarında **8** olmak üzere her türlü çim kalıntılarını ve parçacıkları temizleyin.

Aleti yan yatırın ve koruyucu kapağın **11** içini temizleyin. Sertleşmiş çim kalıntılarını bir tahta veya plastik parça ile çıkarın.

Kapak ve koruyucu donanımların hasarsız olup olmadıklarını, doğru olarak takılıp takılmadıklarını kontrol edin. Aleti kullanmaya başlamadan önce gerekli görülebilecek bakım ve onarım işlerini gerçekleştirin.

Akü 0 °C – 45 °C derece sıcaklıklar arasında saklanmalıdır.

Müşteri servisi ve müşteri danışmanlığı

Müşteri servisleri ürününüzün onarım ve bakımı ile yedek parçalarına ait sorularınızı yanıtlandırır. Demonte görünüşler ve yedek parçalara ait bilgileri şu adreste de bulabilirsiniz:

www.bosch-garden.com

Bosch müşteri servisi timi satın alacağınız ürünün özellikleri, bu ürünün kullanımı ve ayar işlemleri hakkındaki sorularınızı ile yedek parçalarına ait sorularınızı memnuniyetle yanıtlandırır.

Türkçe

Bosch San. ve Tic. A.S.
Ahi Evran Cad. No:1 Kat:22
Polaris Plaza
80670 Maslak/Istanbul
Müşteri Danışmanı: +90 (0212) 335 06 66
Müşteri Servis Hattı: +90 (0212) 335 07 52

Nakliye

Akülerini sadece gövdeleri hasar görmemiş halde gönderin. Açık kontak yerlerini yapışıcı malzeme ile kapatın ve aküyü ambalaj içinde hareket etmeyecek biçimde paketleyin.

Lityum iyon aküler gönderilirken etiketleme zorunluluğu olabilir, lütfen bu konuda bulunduğunuz ülkedeki ulusal yönetmeliklere uyun.

Tasfiye

Bahçe aletleri, aksesuar ve ambalaj malzemesi çevre dostu bir biçimde tasfiye edilmek üzere geri dönüşüm merkezine yollanmak zorundadır.

Bahçe aletlerini, şarj cihazlarını ve akülerini/bataryalarını evsel çöplerin içine atmayın!

Sadece AB üyesi ülkeler için:



2002/96/AT yönetmeliği uyarınca kullanım ömrünü tamamlamış elektronik ve elektrikli aletler ve 2006/66/AT yönetmeliği uyarınca arızalı veya kullanım ömrünü tamamlamış aküler/bataryalar ayrı ayrı toplanmak ve çevre dostu tasfiye için geri kazanım merkezlerine gönderilmek zorundadır.

Aküler/Bataryalar:



Li-Ion:

Lütfen bölüm "Nakliye", sayfa içindeki uyarılara uyun 145.

Değişiklik haklarımız saklıdır.

Wskazówki bezpieczeństwa

Uwaga! Poniższe wskazówki należy dokładnie przeczytać. Należy zapoznać się z elementami sterującymi i prawidłową obsługą narzędzia ogrodowego. Instrukcję eksploatacji należy zachować i starannie przechowywać w celu dalszego zastosowania.

Wyjaśnienie symboli umieszczonych na podkaszarce akumulatorowej



Ogólna wskazówka ostrzegająca przed potencjalnym zagrożeniem.



Przed przystąpieniem do pracy należy przeczytać niniejszą instrukcję eksploatacji.



Zakładać okulary ochronne.

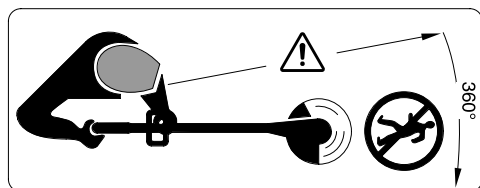

Należy zwracać uwagę, aby osoby, przebywające w pobliżu, nie zostały skaleczone przez odrzucone podczas pracy ciała obce.

Osoby, przebywające się w pobliżu, powinny zachować bezpieczną odległość od narzędzia ogrodowego.



Przed przystąpieniem do czynności związanych z regulacją lub czyszczeniem narzędzia ogrodowego, a także w sytuacjach, gdy narzędzie miałoby zostać pozostawione na pewien czas bez nadzoru, należy wyjąć akumulator.



Nie stosować podkaszarki w czasie deszczu i nie pozostawiać jej na zewnątrz w czasie deszczu.



Nie używać ładowarki, jeżeli jej przewód sieciowy jest uszkodzony.

Szczególne przepisy bezpieczeństwa dla urządzenia

- ▶ Niniejsze narzędzie ogrodowe nie jest dostosowane do obsługi przez osoby (łącznie z dziećmi) ograniczone fizycznie, emocjonalnie, lub psychicznie, a także przez osoby z niewystarczającym doświadczeniem i/lub niedostateczną wiedzą. Wyjątek stanowi sytuacja, w której znajdują się one pod nadzorem osoby odpowiedzialnej za ich bezpieczeństwo i otrzymują od tej osoby instrukcje dotyczące posługiwania się narzędziem ogrodowym. Dzieci powinny znajdować się pod nadzorem, a narzędzie ogrodowe zabezpieczone w taki sposób, żeby nie mogły się one nim bawić.
- ▶ Nie wolno udostępniać podkaszarki do użytku dzieciom ani osobom, które nie zapoznały się z niniejszą instrukcją. Należy zwrócić uwagę, czy w danym kraju nie istnieją przepisy, ograniczające wiek użytkownika podobnych urządzeń. Nieużywaną podkaszarkę należy przechowywać w miejscu niedostępnym dla dzieci.
- ▶ Nie używać podkaszarki boso ani w odkrytym obuwiu. Podczas pracy należy zakładać zawsze stabilne obuwie robocze i długie spodnie.
- ▶ Nie wolno nigdy użytkować narzędzia ogrodowego, jeżeli w bezpośredniej bliskości znajdują się osoby postronne, w szczególności dzieci lub zwierzęta domowe.
- ▶ Osoba obsługująca lub użytkująca urządzenie odpowiedzialna jest za wypadki i szkody na osobie i mieniu, wyrządzone innym osobom.
- ▶ Nie dotykać wirującego noża, zanim nie zatrzyma się on całkowicie. Nóż wiruje jeszcze przez jakiś czas po wyłączeniu silnika i może spowodować obrażenia.
- ▶ Pracować tylko w ciągu dnia lub przy dobrym sztucznym oświetleniu.
- ▶ W miarę możliwości unikać koszenia mokrej trawy.

- ▶ Wyłączyć podkaszarkę akumulatorową przed przenoszeniem jej na miejsce pracy lub z powrotem.
- ▶ Przed włączeniem podkaszarki akumulatorowej, upewnić się, że ręce i stopy znajdują się poza zasięgiem obracającego się noża.
- ▶ Zachować bezpieczną odległość dłoni i stóp od obracającego się noża.
- ▶ Nie używać nigdy metalowych noży w tym modelu podkaszarki.
- ▶ Nie używać podkaszarek z uszkodzonymi bądź zdemontowanymi pokrywami lub zabezpieczeniami.
- ▶ W przypadku kolizji, urządzenie należy skontrolować pod kątem zużycia i uszkodzeń; w razie potrzeby urządzenie należy oddać do naprawy.
- ▶ Systematycznie kontrolować i konserwować podkaszarkę akumulatorową.
- ▶ Naprawę podkaszarki akumulatorowej zlecać wyłącznie w autoryzowanych punktach serwisowych.
- ▶ Zawsze kontrolować szczeliny wentylacyjne pod kątem zanieczyszczenia resztkami trawy.
- ▶ Wyłączyć urządzenie i wyjąć akumulator:
 - zawsze przed pozostawieniem urządzenia bez nadzoru
 - przed wymianą noża
 - przed czyszczeniem lub przystąpieniem do prac konserwacyjnych przy podkaszarce.
- ▶ **Przed wstawieniem akumulatora należy upewnić się, że narzędzie ogrodowe jest wyłączone.** Umieszczanie akumulatora w włączonym narzędziu ogrodowym może stać się przyczyną wypadków.
- ▶ Urządzenie przechowywać w bezpiecznym, suchym i niedostępnym dla dzieci miejscu. Nie umieszczać żadnych przedmiotów na obudowie urządzenia.
- ▶ Dla własnego bezpieczeństwa wymieniać zużyte lub uszkodzone części.
- ▶ Upewnić się, czy części zamienne zostały wyprodukowane przez firmę Bosch.
- ▶ **Stosować wyłącznie akumulatory firmy Bosch, które zostały przewidziane dla danego narzędzia ogrodowego.**
Zastosowanie akumulatorów innego typu może być przyczyną obrażeń oraz pożaru.
- ▶ **Nie otwierać akumulatora.** Istnieje niebezpieczeństwo zwarcia.



Akumulator należy chronić przed wysokimi temperaturami, np. przed stałym nasłonecznieniem, przed ogniem, wodą i wilgocią. Istnieje zagrożenie wybuchem.
- ▶ **Nie używany akumulator należy przechowywać z dala od spinaczy, monet, kluczy, gwoździ, śrub oraz innych drobnych przedmiotów metalowych, które mogłyby spowodować zwarcie styków akumulatora.** Zwarcie styków akumulatora może spowodować oparzenia lub doprowadzić do pożaru.
- ▶ **W przypadku nieprawidłowej obsługi może dojść do wycieku elektrolitu z akumulatora. Nie dopuścić do kontaktu elektrolitu ze skórą.** W przypadku niezamierzonego zetknięcia się z elektrolitem, należy umyć dane miejsce ciała wodą. Jeżeli ciecz dostała się do oczu, należy dodatkowo skonsultować się z lekarzem. Wyciekający elektrolit może doprowadzić do podrażnienia skóry lub oparzeń.
- ▶ **W przypadku uszkodzenia i niewłaściwego użytkowania akumulatora może dojść do wydzielania się gazów. Wywietrzyć pomieszczenie i w razie dolegliwości skonsultować się z lekarzem.** Gazy mogą uszkodzić drogi oddechowe.
- ▶ **Akumulatory należy ładować wyłącznie w ładowarkach zalecanych przez producenta.** Ładowanie akumulatorów innych, niż przewidziane dla danej ładowarki, może spowodować zagrożenie pożarowe.
- ▶ **W przypadku uszkodzenia akumulatora może dojść do wycieku elektrolitu i zamożenia przedmiotów znajdujących się w jego bezpośrednim sąsiedztwie. Sprawdzić elementy narażone na ryzyko zamożenia.** Osuszyć zamoczone części lub wymienić je w razie potrzeby.

- ▶ **Akumulator należy używać tylko w połączeniu z narzędziem ogrodowym firmy Bosch, dla którego został on przewidziany.** Tylko w ten sposób można uniknąć niebezpiecznego dla akumulatora przeciążenia.

Wskazówki bezpieczeństwa dla ładowarek



Chronić ładowarkę przed deszczem i wilgocią. Przedostanie się wody do ładowarki zwiększa ryzyko porażenia prądem.

- ▶ **Ładować należy wyłącznie oryginalne akumulatory litowo-jonowe firmy Bosch lub akumulatory wbudowane do produktów wyprodukowanych przez firmę Bosch, o parametrach podanych w danych technicznych.** Inne zastosowanie może spowodować pożar lub zagrożenie wybuchem.
- ▶ **Ładowarkę należy utrzymywać w czystości.** Zabrudzenie może stać się przyczyną porażenia elektrycznego.
- ▶ **Przed użyciem każdorazowo sprawdzić stan ładowarki, przewodu i wtyku. Nie używać ładowarki w przypadku stwierdzenia uszkodzeń. Nie otwierać samodzielnie ładowarki. Naprawa powinna zostać przeprowadzona wyłącznie przez wykwalifikowany personel serwisu przy użyciu oryginalnych części zamiennych.** Uszkodzone ładowarki, przewody i wtyki zwiększają ryzyko porażenia elektrycznego.
- ▶ **Nie korzystać z ładowarki umieszczonej na łatwopalnym podłożu (np. papier, tekstylia itp.) ani w sąsiedztwie łatwopalnych substancji.** Ze względu na wzrost temperatury ładowarki podczas procesu ładowania istnieje niebezpieczeństwo pożaru.
- ▶ **Dzieci powinny znajdować się pod nadzorem, a ładowarka zabezpieczona w taki sposób, żeby dzieci nie mogły się nią bawić.**

- ▶ **Dzieci i osoby z emocjonalnymi lub psychicznymi problemami mogą obsługiwać ładowarkę wyłącznie pod nadzorem osoby odpowiedzialnej za ich bezpieczeństwo lub wówczas, gdy otrzymały od takiej osoby instrukcje dotyczące posługiwania się tym urządzeniem.** Dzięki szczegółowemu poinstruowaniu można zredukować ryzyko niewłaściwego zastosowania lub doznania obrażeń.

Opis funkcjonowania



Należy przeczytać wszystkie wskazówki i przepisy. Błędy w przestrzeganiu poniższych wskazówek mogą spowodować porażenie prądem, pożar i/lub ciężkie obrażenia ciała.

Użycie zgodne z przeznaczeniem

Urządzenie przeznaczone jest do ścinania trawy oraz chwastów, rosnących pod krzewami, przy krzewach i na krawędziach trawnika, których nie da się skosić kosiarką.

Użytkowanie zgodne z przeznaczeniem dotyczy temperatury otoczenia leżącej między 0 °C a 40 °C.

Zakres dostawy

Narzędzie ogrodowe należy ostrożnie wyjąć z opakowania i upewnić się, czy w opakowaniu znajdują się wszystkie poniżej wymienione elementy:

- Podkaszarka
- Pokrywa ochronna
- Przystawny uchwyt dodatkowy (zmontowany wstępnie)
- Talerz tnący
- Nóż tnący
- Instrukcja eksploatacji

W niektórych modelach akumulator i ładowarka wchodzi w skład dostawy.

W przypadku stwierdzenia braku lub uszkodzenia któregoś z elementów, należy zwrócić się do punktu zakupu urządzenia.

Przedstawione graficznie komponenty

Numeracja przedstawionych graficznie komponentów odnosi się do rysunku narzędzia ogrodowego na stronie graficznej.

- 1 Włącznik/wyłącznik
- 2 Blokada włącznika/wyłącznika
- 3 Uchwyt
- 4 Śruba, uchwyt dodatkowy
- 5 Przystawny uchwyt dodatkowy
- 6 Tuleja zaciskowa
- 7 Rura
- 8 Otwory wentylacyjne
- 9 Głowica podkaszarki

- 10 Nóż tnący
- 11 Osłona (pokrywa ochronna)
- 12 Dźwignia nożna kąowego ustawienia głowicy podkaszarki
- 13 Wskaźnik LED
- 14 Ładowarka
- 15 Akumulator
- 16 Numer serii
- 17 Talerz tnący
- 18 Kołek
- 19 Kabłąk dystansowy

Osprzęt ukazany na rysunkach lub opisany w instrukcji użytkowania nie wchodzi w standardowy zakres dostawy. Kompletny asortyment osprzętu można znaleźć w naszym katalogu osprzętu.

Dane techniczne

Akumulatorowa podkaszarka trawnikowa		ART 23 LI	ART 26 LI
Numer katalogowy		3 600 H78 K..	3 600 H78 L..
Prędkość obrotowa bez obciążenia	min ⁻¹	7500	7400
Uchwyt przestawny		●	●
Kątowe ustawienie głowicy/ustawienie do podkaszania krawędzi		●	●
Średnica cięcia	cm	23	26
Ciężar odpowiednio do EPTA-Procedure 01/2003	kg	2,3	2,4
Numer seryjny		Zob. numer seryjny 16 (tabliczka znamionowa) na narzędziu ogrodowym	
Akumulator		litowo-jonowy	litowo-jonowy
Numer katalogowy			
- 1,3 Ah		2 607 336 037	2 607 336 039
- 1,5 Ah		-	2 607 336 207
Napięcie znamionowe	V=	14,4	18
Pojemność			
- 2 607 336 037/... 039	Ah	1,3	1,3
- 2 607 336 207	Ah	-	1,5
Liczba ogniw akumulatora			
- 2 607 336 037/... 039		4	5
- 2 607 336 207		-	5
Czas ładowania (przy rozładowanym akumulatorze)	min	60 – 180	60 – 180

Należy zwracać uwagę na numer katalogowy na tabliczce znamionowej nabytego narzędzia ogrodowego. Nazwy handlowe poszczególnych modeli narzędzi ogrodowych mogą się różnić.

150 | Polski

Akumulatorowa podkaszarka trawnikowa		ART 23 LI	ART 26 LI
Ładowarka		AL 2215 CV	AL 2215 CV
Numer katalogowy	EU	2 607 225 471	2 607 225 471
	UK	2 607 225 473	2 607 225 473
	AU	2 607 225 475	2 607 225 475
Prąd ładowania	mA	1500	1500
Dopuszczalny zakres temperatur ładowania	°C	0–45	0–45
Ciężar odpowiednio do EPTA-Procedure 01/2003	kg	0,4	0,4
Klasa ochrony		□ / II	□ / II
Ładowarka		AL 2204 CV	AL 2204 CV
Numer katalogowy	EU	2 607 225 273	2 607 225 273
	UK	2 607 225 275	2 607 225 275
	AU	2 607 225 277	2 607 225 277
Prąd ładowania	mA	430	430
Dopuszczalny zakres temperatur ładowania	°C	0–45	0–45
Ciężar odpowiednio do EPTA-Procedure 01/2003	kg	0,7	0,7
Klasa ochrony		□ / II	□ / II

Należy zwracać uwagę na numer katalogowy na tabliczce znamionowej nabytego narzędzia ogrodowego. Nazwy handlowe poszczególnych modeli narzędzi ogrodowych mogą się różnić.

Informacja na temat hałasu i wibracji

Zmierzone wartości hałasu wyznaczone zgodnie z dyrektywą 2000/14/WE (wysokość 1,60 m, odstęp 1 m).

Określony wg skali A poziom hałasu emitowanego przez urządzenie wynosi standardowo: Poziom ciśnienia akustycznego 80 dB(A); poziom mocy akustycznej 88 dB(A). Niepewność pomiaru K=5 dB.

Wartości łączne drgań (suma wektorowa z trzech kierunków) oznaczone zgodnie z EN 60335 wynoszą: poziom emisji drgań $a_h = 4 \text{ m/s}^2$, niepewność K=2,5 m/s^2 .

Deklaracja zgodności

Oświadczamy z pełną odpowiedzialnością, że produkt przedstawiony w rozdziale „Dane techniczne” odpowiada wymaganiom następujących norm i dokumentów normatywnych: EN 60335 (Akumulator) i EN 60335 (ładowarka akumulatorów) zgodnie z wymaganiami dyrektyw 2006/95/WE, 2004/108/WE, 2006/42/WE, 2000/14/WE. 2000/14/WE: Gwarantowany poziom mocy akustycznej 94 dB(A). Sposób oceny zgodności wg załącznika VI.

Kategoria produktów: 33

Jednostka certyfikująca: SRL, Sudbury England, Nr. 1088

Dokumentacja techniczna:
Bosch Lawn and Garden Ltd., PT-LG/EAE,
Stowmarket, Suffolk IP14 1EY, England

 07

Dr. Egbert Schneider
Senior Vice President
Engineering

Dr. Eckerhard Strötgen
Head of Product
Certification

ppa. Schneider i.v. Strötgen

Robert Bosch GmbH, Power Tools Division
D-70745 Leinfelden-Echterdingen
22.10.2010

Akumulator litowo-jonowy można doładować w dowolnej chwili, nie powodując tym skrócenia jego żywotności. Przerwanie procesu ładowania nie niesie za sobą ryzyka uszkodzenia ogniw akumulatora.

Wymowanie akumulatora (zob. rys. A)

Wcisnąć przycisk zwalniający blokadę akumulatora wyjąć akumulator **15** z urządzenia, pociągając go do tyłu.

Ładowanie akumulatora (zob. rys. A)

Proces ładowania rozpoczyna się z chwilą włożenia wtyczki sieciowej do gniazda oraz umieszczenia akumulatora we wnęce ładowarki **14**.

Najpierw należy, jak pokazano na rysunku, włożyć przednią część akumulatora **15** do ładowarki (❶), a następnie docisnąć do dołu tylną część akumulatora **15** (❷). W celu wyjęcia akumulatora, należy postępować w odwrotnej kolejności.

Inteligentny proces ładowania pozwala na automatyczne rozpoznawanie stanu naładowania akumulatora i optymalny dobór prądu ładowania, w zależności od temperatury i napięcia akumulatora.

Ma to wpływ na przedłużenie żywotności akumulatora, a poza tym akumulator będzie stale całkowicie naładowany przez cały czas przechowywania w ładowarce.

Wskazówka: Ładowanie jest możliwe tylko wtedy, gdy temperatura akumulatora znajduje się w dopuszczalnym zakresie temperatur, zob. rozdział „Dane techniczne“.

Wskaźnik ładowania akumulatora **13** świeci światłem migającym

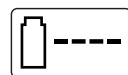

Proces ładowania sygnalizowany jest **światłem migającym** wskaźnika ładowania akumulatora **13**.

Montaż

Dla własnego bezpieczeństwa

- ▶ **Uwaga: Przed przystąpieniem do regulacji i czyszczenia narzędzia ogrodowego, narzędzie należy wyłączyć i wyjąć z niego akumulator.**
- ▶ **Po wyłączeniu podkaszarki akumulatorowej jej nóż tnący wiruje jeszcze przez kilka sekund.**
- ▶ **Zachować ostrożność – nie dotykać obracającego się noża.**

Ładowanie akumulatora

- ▶ **Zwrócić uwagę na napięcie w sieci!** Napięcie źródła prądu musi zgadzać się z danymi na tabliczce znamionowej ładowarki. Ładowarki o napięciu 230 V można podłączyć do sieci 220 V.

Stosować należy tylko załączoną w dostawie ładowarkę. Tylko ta ładowarka dopasowana jest do zastosowanego w nabytym urządzeniu akumulatora litowo-jonowego.

Akumulator wyposażony został w czujnik temperatury, który dopuszcza ładowanie tylko w zakresie temperatur, leżącym między 0 °C i 45 °C. W ten sposób zagwarantowana jest długa żywotność akumulatora.

Wskazówka: W momencie dostawy akumulator jest naładowany częściowo. Aby zagwarantować wykorzystanie najwyższej wydajności akumulatora, należy przed pierwszym użyciem całkowicie naładować akumulator w ładowarce.

Wskaźnik ładowania akumulatora 13 świeci światłem ciągłym



Światło ciągłe wskaźnika ładowania akumulatora 13 sygnalizuje, że akumulator został całkowicie naładowany

lub, że temperatura akumulatora znajduje się poza dopuszczalnym zakresem i akumulator nie może być dlatego ładowany. Po osiągnięciu przez akumulator dopuszczalnej temperatury, ładowanie akumulatora będzie kontynuowane.

Jeżeli w ładowarce nie ma akumulatora, **światło ciągłe** wskaźnika 13 sygnalizuje dopływ prądu do ładowarki (wtyczka znajduje się w gniazdku sieciowym) i jej gotowość do eksploatacji.

Wskazówki dotyczące ładowania

Ładowanie ciągłe akumulatora, jak również kilka następujących bezpośrednio po sobie cykli ładowania, może spowodować nagrzanie się ładowarki. Jest to zjawisko normalne i nie świadczy o żadnej wadzie technicznej urządzenia.

Zdecydowanie krótszy czas prac po ładowaniu wskazuje na zużycie akumulatora i konieczność wymiany na nowy.

Dzięki systemowi elektronicznej ochrony ogniów „Electronic Cell Protection (ECP)” akumulator litowo-jonowy jest zabezpieczony przed głębokim rozładowaniem. Przy rozładowanym akumulatorze układ ochronny narzędzia ogrodowego wyłącza je. Nóż tnący zatrzymuje się.

UWAGA Po automatycznym wyłączeniu narzędzia ogrodowego nie należy naciskać ponownie włącznika/wyłącznika.

Może to spowodować uszkodzenie akumulatora.

Montaż urządzenia

- ▶ **Nie wkładać akumulatora do podkaszarki przed jej kompletnym zmontowaniem.**
- ▶ **Upewnić się, że zachowano prawidłową, przedstawioną poniżej kolejność montażu:**

Montaż pokrywy ochronnej (zob. rys. B)

Nałożyć pokrywę ochronną 11 na głowicę podkaszarki 9.

- ❶ Wsunąć pokrywę w zaczepy, znajdujące się na głowicy i popchnąć pokrywę do tyłu.
- ❷ Docisnąć pokrywę, powodując jej zablokowanie, które sygnalizowane jest kliknięciem.

Montaż talerza tnącego/noża

Osadzić talerz tnący 17 na wałku napędowym i docisnąć go aż do zablokowania zatrzaskowego (kliknięcie). (zob. rys. C)

Nasadzić nóż 10 na trzpień 18, docisnąć go do dołu, a następnie pociągnąć na zewnątrz, aż do zablokowania we właściwej pozycji. (zob. rys. D)

Praca urządzenia

Uruchomienie urządzenia

- ▶ **Przed przystąpieniem do pracy usunąć z trawnika kamienie, kawałki drewna oraz inne przedmioty.**
- ▶ **Po wyłączeniu podkaszarki akumulatorowej jej nóż tnący wiruje jeszcze przez kilka sekund. Przed ponownym uruchomieniem urządzenia, odczekać do całkowitego zatrzymania silnika i noża.**
- ▶ **Nie włączać i nie wyłączać urządzenia w krótkich odstępach czasu.**

Włożenie akumulatora

Akumulator wsunąć do urządzenia w sposób pokazany na rysunku. Akumulator musi zaskoczyć w zatrzasku w wyczuwalny sposób.

Uruchomienie

Wcisnąć blokadę włącznika 2 i przytrzymując ją w tej pozycji, nacisnąć jednocześnie włącznik/wyłącznik 1.

Zwolnić blokadę 2.

Wyłączenie

Zwolnić włącznik/wyłącznik 1.

Wskazówka: Po wciśnięciu włącznika/wyłącznika **1** silnik uruchamia się z niewielkim opóźnieniem.

Regulacja urządzenia

Zastosowanie uchwytu przestawnego (zob. rys. E)

Przestawny uchwyt **5** można ustawić w różnych pozycjach:

- ❶ Aby zmienić pozycję, należy zwolnić śrubę **4**, a następnie przestawić uchwyt **5**.
- ❷ Dociągnąć śrubę **4** i zablokować uchwyt **5** w wybranej pozycji.

Regulacja długości drążka podkaszarki (zob. rys. F)

- ❶ Przekręcić tuleję **6** o 90°.
- ❷ W celu wydłużenia rozsunąć drążek, a w celu skrócenia zsunąć. Ponownie dociągnąć tuleję zaciskową **6**.

Ustawienie kąta głowicy podkaszarki (zob. rys. G)

Aby zmienić kąt cięcia, wcisnąć dźwignię nożną **12** i obrócić drążek **7** do żądanej pozycji.

Zwolnić dźwignię nożną **12**.

Ustawienie do przycinania krawędzi (zob. rys. H–I)

I Ustawianie kąta głowicy podkaszarki:

- ❶ Wcisnąć dźwignię nożną **12**.
- ❷ Drążek prowadzący **7** ustawić w najniższym położeniu. Zwolnić dźwignię nożną **12**.

I Przesuwanie głowicy podkaszarki:

- ❶ Poluzować tuleję zaciskową **6**.
- ❷ Obrócić drążek prowadzący **7** o 90°, aby ustawić głowicę podkaszarki **9**, jak pokazano na rysunku – w pozycji do cięcia, ew. do przycinania krawędzi. Ponownie dociągnąć tuleję zaciskową **6**.

Wskazówki dotyczące pracy



Akumulator należy chronić przed wysokimi temperaturami, na przykład przed promieniowaniem słonecznym i ogniem. Urządzenie nie uruchamia się, jeżeli temperatura otoczenia nie sięga 0 °C lub przekracza 45 °C!

Cięcie trawy (zob. rys. J)

Poruszać podkaszarką ruchem wahadłowym, w lewą i prawą stronę, trzymając przy tym urządzenie z dala od siebie.

Efektywne koszenie trawy podkaszarką akumulatorową możliwe jest tylko w przypadku trawy nie wyższej niż 15 cm. Wyższą trawę należy kosić stopniowo.

Przycinanie krawędzi

Podkaszarkę akumulatorową prowadzić należy wzdłuż krawędzi trawnika. Należy unikać kontaktu z twardymi powierzchniami, kamieniami oraz murami, co może wpłynąć na szybsze zużycie noża.

W celu łatwiejszego manewrowania urządzeniem, należy użyć kabłąka dystansowego, chroniącego korę drzew **19** (wyposażenie dodatkowe). (zob. rys. K)

Podkaszanie wokół drzew i krzewów (zob. rys. L)

► **Podkaszając trawę wokół drzew i krzewów, należy zachować wyjątkową ostrożność i nie dopuszczać do zetknięcia się noża z nimi.** Uszkodzenie kory może spowodować obumarcie drzewa lub krzewu.

W celu łatwiejszego manewrowania urządzeniem, należy użyć kabłąka dystansowego, chroniącego korę drzew **19** (wyposażenie dodatkowe). (zob. rys. K)

Czas pracy akumulatora

Czas pracy akumulatora jest uzależniony od warunków pracy:

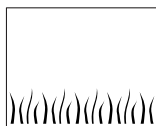
**Korzystne warunki:**

do 800 m skoszonej trawy (ART 23 LI)
do 1000 m skoszonej trawy (ART 26 LI)

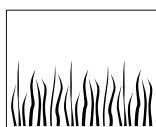
**Średniotrudne warunki:**

do 350 m skoszonej trawy (ART 23 LI)
do 440 m skoszonej trawy (ART 26 LI)

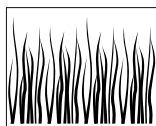
**Trudne warunki:**

do 60 m skoszonej trawy (ART 23 LI)
do 75 m skoszonej trawy (ART 26 LI)

Wymiana noża (zob. rys. D)

► **Uwaga: Przed przystąpieniem do jakichkolwiek prac przy narzędziu ogrodowym należy wyjąć z niego akumulator.**

Aby usunąć zużyty nóż **10**, należy wcisnąć go do wewnątrz, aby wyskoczył z trzpienia **18**.

Oстрым nożem oczyścić trzpień **18** z pozostałości plastiku i zanieczyszczeń.

Aby zamontować nowy nóż **10**, nasadzić nóż **10** na trzpień **18**, docisnąć do dołu, a następnie pociągnąć na zewnątrz, aż do zablokowania we właściwej pozycji.

Wskazówka: Używać wyłącznie zapasowych noży firmy Bosch. Te specjalnie zaprojektowane noże posiadają właściwości poprawiające jakość cięcia. Zastosowanie noży innych producentów może spowodować obniżenie wydajności podkaszarki.

Lokalizacja usterek

W przypadku ewentualnych problemów z funkcjonowaniem narzędzia ogrodowego, w poniższej tabelce znaleźć można różne rodzaje błędów, możliwe ich przyczyny oraz właściwy sposób ich usuwania. Jeżeli za jej pomocą nie uda się lokalizacja bądź usunięcie usterki, należy zwrócić się do punktu serwisowego.

► **Uwaga: Przed przystąpieniem do lokalizacji usterki należy wyłączyć narzędzie ogrodowe i wyjąć z niego akumulator.**

Symptomy	Możliwa przyczyna	Usunięcie usterki
Nie jest możliwe nałożenie pokrywy ochronnej na talerz tnący	Nieprawidłowy montaż	Zdjąć talerz tnący i ponownie zamontować pokrywę ochronną, zob. także rozdział „Montaż“
Podkaszarka nie działa	Rozładowany akumulator	Naładować akumulator (zob. wskazówki dotyczące ładowania)
	Akumulator za zimny/za gorący	Przywrócić prawidłową temperaturę akumulator (ogrzać/ochłodzić)
Podkaszarka pracuje z przerwami	Nastąpiło uszkodzenie wewnętrznego okablowania narzędzia ogrodowego	Zwrócić się do punktu serwisowego
	Uszkodzony włącznik/wyłącznik	Zwrócić się do punktu serwisowego

Symptomy	Możliwa przyczyna	Usunięcie usterki
Silne wibracje/dźwięki	Uszkodzone narzędzie ogrodowe	Zwrócić się do punktu serwisowego
	Złamany nóż	Wymienić nóż
Zbyt krótki czas pracy na jedno ładowanie akumulatora	Akumulator nie był używany przez dłuższy czas lub był używany zbyt krótko	Naładować akumulator (zob. wskazówki dotyczące ładowania)
	Za wysoka trawa	Podkaszac stopniowo
	Zużyty akumulator	Wymienić akumulator
Nóż się nie obraca	Rozładowany akumulator	Naładować akumulator (zob. wskazówki dotyczące ładowania)
	Uszkodzone narzędzie ogrodowe	Zwrócić się do punktu serwisowego
Urządzenie nie ścina trawy	Złamany nóż	Wymienić nóż
	Akumulator nie naładowany do pełna	Naładować akumulator (zob. wskazówki dotyczące ładowania)
	Trawa blokuje talerz tnący	Usunąć trawę
Wskaźnik ładowania akumulatora 13 świeci się światłem ciągłym	Akumulator nie został (prawidłowo) włożony	Wstawić akumulator prawidłowo do ładowarki
Nie jest możliwe ładowanie	Styki akumulatora są zabrudzone	Wyczyścić styki akumulatora, np. przez wie lo krot ne włożenie i wyjęcie akumulatora. W razie niepowodzenia akumulator wymienić na nowy
	Akumulator jest uszkodzony	Wymienić akumulator na nowy
Wskaźnik ładowania akumulatora 13 nie świeci się	Wtyczka ładowarki nie (właściwie) podłączona do sieci	Wsadzić wtyczkę (całkowicie) do gniazdka
	Gniazdko, przewód sieciowy lub ładowarka są uszkodzone	Sprawdzić napięcie sieci, ładowarkę wzgl. zlecić kontrolę w autoryzowanym punkcie serwisowym elektronarzędzi firmy Bosch

Konserwacja i serwis

Konserwacja i czyszczenie

- **Uwaga:** Przed przystąpieniem do jakichkolwiek prac przy narzędziu ogrodowym należy wyjąć z niego akumulator.

Wskazówka: Następujących czynności konserwacyjnych należy dokonywać regularnie, aby zagwarantować długą i wydajną pracę urządzenia.

Regularnie kontrolować narzędzie ogrodowe pod kątem oczywistych usterek, takich jak luźne połączenia i zużyte lub uszkodzone elementy konstrukcyjne.

Kontrolować, czy osłony urządzenia i zabezpieczenia są w pełni sprawne i właściwie zamontowane. Przed rozpoczęciem pracy z urządzeniem należy przeprowadzić wszelkie konieczne konserwacje i naprawy.

Jeśli mimo starannych metod produkcji i kontroli narzędzie ogrodowe uległoby awarii, naprawę powinien przeprowadzić autoryzowany serwis narzędzi ogrodowych firmy Bosch.

Przy wszystkich zgłoszeniach i zamówieniach części zamiennych konieczne jest podanie dziesięciocyfrowego numeru katalogowego, znajdującego się na tabliczce znamionowej narzędzia ogrodowego.

Po zakończeniu użytkowania/ Przechowywanie

- **Uwaga: Wyłączyć narzędzie ogrodowe i wyjąć akumulator. Przed odłożeniem narzędzia na dłuższy okres czasu należy upewnić się, że akumulator został wyjęty.**

Przy pomocy miękkiej szczotki i szmatki dokładnie wyczyścić zewnętrzne elementy podkaszarki. Nie używać wody, rozpuszczalników ani środków nabłyszczających. Usunąć starannie trawę oraz inne zanieczyszczenia, w szczególności z otworów wentylacyjnych **8**.

Położyć urządzenie na boku i wyczyścić od wewnątrz pokrywę ochronną **11**. Nagromadzone sprasowane kawałki trawy należy usunąć drewnianym lub plastikowym narzędziem.

Kontrolować, czy osłony urządzenia i zabezpieczenia są w pełni sprawne i właściwie zamontowane. Przed rozpoczęciem pracy z urządzeniem należy przeprowadzić wszelkie konieczne konserwacje i naprawy.

Akumulator należy przechowywać w temperaturze od 0 °C do 45 °C.

Obsługa klienta oraz doradztwo techniczne

Ze wszystkimi pytaniami, dotyczącymi naprawy i konserwacji nabytego produktu oraz dostępu do części zamiennych prosimy zwracać się do punktów obsługi klienta. Rysunki techniczne oraz informacje o częściach zamiennych można znaleźć pod adresem:

www.bosch-garden.com

Zespół doradztwa technicznego firmy Bosch służy pomocą w razie pytań związanych z zakupem produktu, jego zastosowaniem oraz regulacją urządzeń i osprzętu.

Polska

Robert Bosch Sp. z o.o.
Serwis Elektronarzędzi
Ul. Szyszkowa 35/37
02-285 Warszawa
Tel.: +48 (022) 715 44 60
Faks: +48 (022) 715 44 41
E-Mail: bsc@pl.bosch.com
Infolinia Działu Elektronarzędzi:
+48 (801) 100 900
(w cenie połączenia lokalnego)
E-Mail: elektronarzedzia.info@pl.bosch.com
www.bosch.pl

Transport

Akumulatory można wysłać tylko wówczas, gdy ich obudowa nie jest uszkodzona. Odślonięte styki należy zakleić, a akumulator zapakować w taki sposób, aby nie mógł on się poruszać (przesuwać) w opakowaniu.

Przy wysyłce akumulatorów litowo-jonowych może istnieć obowiązek znakowania przesyłki – prosimy o przestrzeganie odpowiednich przepisów krajowych.

Usuwanie odpadów

Narzędzia ogrodowe, osprzęt i opakowanie należy oddać do powtórnego przetworzenia zgodnego z obowiązującymi przepisami w zakresie ochrony środowiska.

Narzędzi ogrodowych, ładowarek, a także akumulatorów/baterii nie wolno wyrzucać do odpadów z gospodarstwa domowego!

Tylko dla państw należących do UE:



Zgodnie z europejską wytyczną 2002/96/WE, niezdadne do użytku elektronarzędzia i urządzenia elektroniczne, a zgodnie z europejską wytyczną 2006/66/WE uszkodzone lub zużyte

akumulatory/baterie, należy zbierać osobno i doprowadzić do ponownego przetworzenia zgodnego z zasadami ochrony środowiska.

Akumulatory/Baterie:

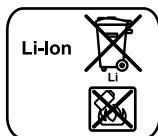

Li-Ion:

Proszę stosować się do wskazówek, znajdujących się w rozdziale „Transport“, str. 156.

Zastrzega się prawo dokonywania zmian.

Bezpečnostní upozornění

Pozor! Pročtěte si pozorně následující pokyny. Seznamte se s obslužnými prvky a řádným používáním zahradního náradí. Uchovejte si prosím pečlivě návod k použití pro pozdější potřebu.

Vysvětlivky symbolů na akumulátorové sekačce



Všeobecné upozornění na nebezpečí.



Pročtěte si návod k použití.



Noste ochranné brýle.

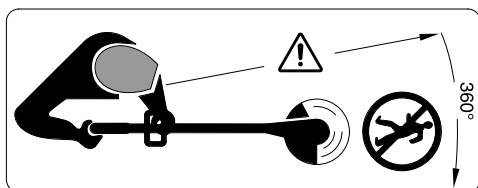

Dbejte na to, aby osoby stojící v blízkosti nebyly poraněny odmrštěnými cizími tělesy.

Poblíž stojící osoby zadržte v bezpečné vzdálenosti vůči zahradnímu náradí.



Dříve než na zahradním náradí provedete seřizovací nebo čistící práce nebo pokud zůstane zahradní náradí nějakou dobu bez dozoru, odejměte akumulátor.



Nepracujte za deště nebo nenechávejte akumulátorovou sekačku za deště venku.



Nabíječku nepoužívejte, pokud je síťový kabel poškozený.

Podle typu stroje specifikované bezpečnostní pokyny

- ▶ Toto zahradní náradí není určeno k tomu, aby jej používaly osoby (včetně dětí) s omezenými fyzickými, smyslovými a duševními schopnostmi nebo nedostatečnou zkušeností a/nebo nedostatečnými vědomostmi, možné je to pouze tehdy, budou-li pro svou bezpečnost pod dohledem kompetentní osoby nebo od ní obdrží pokyny, jak se zahradní náradí používá. Děti by měly být pod dohledem, aby bylo zajištěno, že si se zahradním náradím nehrají.
- ▶ Nikdy nedovolte akumulátorovou sekačku používat dětem nebo osobám, jež nejsou seznámeny s těmito pokyny. Národní předpisy možná omezují věk obsluhy. Sekačku, není-li používána, uskladňujte mimo dosah dětí.
- ▶ Akumulátorovou sekačku nepoužívejte bosí nebo v otevřených sandálech a vždy noste pevnou obuv a dlouhé kalhoty.
- ▶ Zahradní náradí nikdy neprovozujte, zatímco se v bezprostřední blízkosti zdržují osoby, zejména děti, nebo domácí zvířata.
- ▶ Obsluha nebo uživatel je zodpovědný za nehody nebo ublížení jiným osobám nebo jejich majetku.
- ▶ Počkejte, až je rotující nůž zcela v klidu, než se jej dotknete. Nůž po vypnutí motoru ještě dále rotuje a může způsobit zranění.
- ▶ Pracujte pouze za denního světla nebo při dobrém umělém osvětlení.
- ▶ Akumulátorovou sekačku podle možností neprovozujte v mokré trávě.
- ▶ Akumulátorovou sekačku vypněte, když ji přepravujete od pracovní plochy nebo k pracovní ploše.
- ▶ Akumulátorovou sekačku zapněte jen tehdy, jsou-li ruce a nohy vzdáleny dost daleko od rotujícího nože.
- ▶ Ruce a nohy nedávejte do blízkosti rotujícího nože.
- ▶ Nikdy v tomto stroji nepoužívejte střížný nůž z kovu.

- ▶ Akumulátorovou sekačku nikdy neprovozujte s poškozenými kryty nebo ochrannými přípravky nebo jsou-li tyto odejmuty.
 - ▶ Po nárazu stroj zkontrolujte na opotřebením nebo poškození a nechte jej před používáním případně opravit.
 - ▶ Akumulátorovou sekačku pravidelně kontrolujte a ošetřujte.
 - ▶ Akumulátorovou sekačku nechte opravit pouze v autorizovaných servisech.
 - ▶ Vždy zajistěte, aby větrací otvory byly bez zbytků trávy.
 - ▶ Vypněte stroj a odejměte akumulátor:
 - vždy, když necháte stroj bez dozoru
 - před výměnou nože
 - před čištěním nebo když se na akumulátorové sekačce pracuje.
 - ▶ **Dříve než vložíte akumulátor, zajistěte, aby bylo zahradní nářadí vypnuté.** Vložení akumulátoru do zahradního nářadí, jež je zapnuté, může vést k úrazům.
 - ▶ Stroj uskladňujte na bezpečném, suchém místě, mimo dosah dětí. Na stroj nepokládejte žádné jiné předměty.
 - ▶ Z bezpečnostních důvodů vyměňte opotřebované nebo poškozené díly.
 - ▶ Zajistěte, aby vyměněné díly pocházely od firmy Bosch.
 - ▶ **Používejte pouze pro toto zahradní nářadí určené akumulátory Bosch.** Použití jiných akumulátorů může vést k poraněním a k nebezpečí požáru.
 - ▶ **Neotvírejte akumulátor.** Existuje nebezpečí zkratu.
-  **Chraňte akumulátor před horkem, např. i před trvalým slunečním zářením, ohněm, vodou a vlhkostí.** Existuje nebezpečí výbuchu.
- ▶ **Nepoužívaný akumulátor uchovávejte mimo kancelářské sponky, mince, klíče, hřebíky, šrouby nebo jiné drobné kovové předměty, které by mohly způsobit přemostění kontaktů.** Zkrat mezi kontakty akumulátoru může mít za následek opálení nebo požár.
- ▶ **Při špatném použití může z akumulátoru vytéci kapalina. Zabraňte kontaktu s ní.** Při náhodném kontaktu opláchněte místo vodou. Pokud kapalina vnikne do očí, vyhledejte navíc lékařskou pomoc. Vytékající akumulátorová kapalina může způsobit podráždění pokožky nebo popáleniny.
 - ▶ **Při poškození a nesprávném použití akumulátoru mohou vystupovat páry. Přivádějte čerstvý vzduch a při potížích vyhledejte lékaře.** Páry mohou dráždit dýchací cesty.
 - ▶ **Akumulátory nabíjejte pouze v nabíječkách, jež jsou doporučeny výrobcem.** Pro nabíječku, která je vhodná pro určitý druh akumulátorů, existuje nebezpečí požáru, je-li používána s jinými akumulátory.
 - ▶ **U vadného akumulátoru může kapalina vytékat a potřísnit přilehlé předměty.** Zkontrolujte díly, jichž se to týká. Očistěte je nebo případně vyměňte.
 - ▶ **Akumulátor používejte pouze ve spojení s Vaším zahradním nářadím Bosch.** Jen tak bude akumulátor chráněn před nebezpečným přetížením.

Bezpečnostní upozornění pro nabíječky



Chraňte nabíječku před deštěm a vlhkem. Vniknutí vody do nabíječky zvyšuje riziko úrazu elektrickým proudem.

- ▶ **Akumulátory Li-ion firmy Bosch nebo tyto akumulátory zabudované ve výrobcích firmy Bosch nabíjejte pouze napětím uvedeným v technických datech.** Jinak existuje nebezpečí požáru a výbuchu.
- ▶ **Udržujte nabíječku čistou.** Znečištěním vzniká nebezpečí úrazu elektrickým proudem.
- ▶ **Před každým použitím zkontrolujte nabíječku, kabel a zástrčku. Pokud jste zjistili závady, nabíječku nepoužívejte. Nabíječku sami neotvírejte a nechte ji opravit pouze kvalifikovaným odborným personálem a originálními náhradními díly.** Poškozená nabíječka, kabel a zástrčka zvyšují riziko úrazu elektrickým proudem.

- ▶ **Nabíječku neprovozujte na lehce hořlavém podkladu (např. papír, textil apod.) popř. v hořlavém prostředí.** Z důvodu zahřívání nabíječky, jež vzniká při nabíjení, existuje nebezpečí požáru.
- ▶ **Dohlížejte na děti a zajistěte, aby si děti s nabíječkou nehrály.**
- ▶ **Děti a osoby s mentálními nebo fyzickými omezeními smějí používat nabíječku pouze pod dohledem nebo když byly s používáním seznámeny.** Pečlivá instruktáž redukuje chybnou obsluhu a poranění.

Funkční popis



Čtěte všechna varovná upozornění a pokyny. Zanedbání při dodržování varovných upozornění a pokynů mohou mít za následek úraz elektrickým proudem, požár a/nebo těžká poranění.

Určené použití

Stroj je určen k sekání trávy a plevelů pod keři a též na svazích a okrajích, které nelze obsáhnout sekačkou.

Určující použití se vztahuje na teplotu okolí mezi 0 °C a 40 °C.

Obsah dodávky

Zahradní nářadí vyjměte opatrně z obalu a zkontrolujte, zda jsou následující díly kompletní:

- Sekačka na trávu
- Ochranný kryt
- Přestavitelná přídatná rukojeť (předmontovaná)
- Střížný talíř
- Střížný nůž
- Návod k provozu

Akumulátor a nabíječka jsou zahrnuty v obsahu dodávky u určitých provedení.

Pokud díly chybí nebo jsou poškozeny, obraťte se prosím na svého obchodníka.

Zobrazené komponenty

Číslování zobrazených komponentů se vztahuje na zobrazení zahradního nářadí na obrázkové straně.

- 1 Spínač
- 2 Blokování zapnutí spínače
- 3 Rukojeť
- 4 Šroub přídatné rukojeti
- 5 Přestavitelná přídatná rukojeť
- 6 Svěrné pouzdro
- 7 Trubka
- 8 Větrací otvory
- 9 Hlava sekačky
- 10 Řezací nůž
- 11 Ochranný kryt
- 12 Nožní pedál pro nastavení úhlu hlavy sekačky
- 13 Ukazatel LED
- 14 Nabíječka
- 15 Akumulátor
- 16 Sériové číslo
- 17 Střížný talíř
- 18 Kolík
- 19 Ochranný třmen

Zobrazené nebo popsané příslušenství nepatří k standardnímu obsahu dodávky. Kompletní příslušenství naleznete v našem programu příslušenství.

Technická data

Akumulátorová sekačka trávy		ART 23 LI	ART 26 LI
Objednací číslo		3 600 H78 K..	3 600 H78 L..
Otáčky naprázdno	min ⁻¹	7500	7400
Přestavitelná rukojeť		●	●
Nastavení úhlu hlavy sekačky/nastavení pro sečení na okraji		●	●
Střížný průměr	cm	23	26
Hmotnost podle EPTA-Procedure 01/2003	kg	2,3	2,4
Sériové číslo	Viz sériové číslo 16 (typový štítek) na zahradním nářadí		
Akumulátor		Li-Ion	Li-Ion
Objednací číslo			
- 1,3 Ah		2 607 336 037	2 607 336 039
- 1,5 Ah		-	2 607 336 207
Jmenovité napětí	V=	14,4	18
Kapacita			
- 2 607 336 037/... 039	Ah	1,3	1,3
- 2 607 336 207	Ah	-	1,5
Počet článků akumulátoru			
- 2 607 336 037/... 039		4	5
- 2 607 336 207		-	5
Doba nabíjení (vybitý akumulátor)	min	60 – 180	60 – 180
Nabíječka		AL 2215 CV	AL 2215 CV
Objednací číslo			
	EU	2 607 225 471	2 607 225 471
	UK	2 607 225 473	2 607 225 473
	AU	2 607 225 475	2 607 225 475
Nabíjecí proud	mA	1500	1500
Dovolený rozsah teploty nabíjení	°C	0–45	0–45
Hmotnost podle EPTA-Procedure 01/2003	kg	0,4	0,4
Třída ochrany		□ / II	□ / II

Dbejte prosím objednáčích čísla na typovém štítku Vašeho zahradního nářadí. Obchodní označení jednotlivých zahradních nářadí se mohou měnit.

162 | Česky

Akumulátorová sekačka trávy		ART 23 LI	ART 26 LI
Nabíječka		AL 2204 CV	AL 2204 CV
Objednáací číslo	EU	2 607 225 273	2 607 225 273
	UK	2 607 225 275	2 607 225 275
	AU	2 607 225 277	2 607 225 277
Nabíjecí proud	mA	430	430
Dovolený rozsah teploty nabíjení	°C	0–45	0–45
Hmotnost podle EPTA-Procedure 01/2003	kg	0,7	0,7
Třída ochrany		□ / II	□ / II

Dbejte prosím objednáacího čísla na typovém štítku Vašeho zahradního nářadí. Obchodní označení jednotlivých zahradních nářadí se mohou měnit.

Informace o hluku a vibracích

Naměřené hodnoty hluku zjištěny podle 2000/14/ES (výška 1,60 m, vzdálenost 1 m).

Hodnocená hladina hluku A stroje činí typicky: hladina akustického tlaku 80 dB(A); hladina akustického výkonu 88 dB(A). Nepřesnost K=5 dB.

Celkové hodnoty vibrací (vektorový součet tří os) zjištěny podle EN 60335: hodnota emise vibrací $a_h = 4 \text{ m/s}^2$, nepřesnost K=2,5 m/s^2 .

Prohlášení o shodě 

Prohlašujeme ve výhradní zodpovědnosti, že v odstavci „Technická data“ popsaný výrobek je v souladu s následujícími normami nebo normativními dokumenty: EN 60335 (akumulátorový stroj) a EN 60335 (nabíječka akumulátorů) podle ustanovení směrnic 2006/95/ES, 2004/108/ES, 2006/42/ES, 2000/14/ES.

2000/14/ES: garantovaná hladina akustického výkonu 94 dB(A). Metoda posouzení shody podle dodatku VI.

Kategorie výrobků: 33

Určená zkušebna: SRL, Sudbury England, Nr. 1088

Technická dokumentace u: Bosch Lawn and Garden Ltd., PT-LG/EAE, Stowmarket, Suffolk IP14 1EY, England

 07

Dr. Egbert Schneider
Senior Vice President
Engineering

Dr. Eckerhard Strötgen
Head of Product
Certification

Dr. Egbert Schneider *Dr. Eckerhard Strötgen*

Robert Bosch GmbH, Power Tools Division
D-70745 Leinfelden-Echterdingen
22.10.2010

Montáž**Pro Vaši bezpečnost**

- ▶ **Pozor: Dříve než budou provedeny seřizovací a čistící práce, zahradní nářadí vypněte a odstraňte akumulátor.**
- ▶ **Po vypnutí akumulátorové sekačky střížný nůž ještě několik sekund dobíhá.**
- ▶ **Pozor – nedotýkejte se rotujícího střížného nože.**

Nabíjení akumulátoru

- ▶ **Dbejte síťového napětí!** Napětí zdroje proudu musí souhlasit s údaji na typovém štítku nabíječky. Nabíječky označené 230 V mohou být provozovány i při 220 V.

Používejte pouze dodanou nabíječku. Jen tato nabíječka je vyladěná na akumulátory Li-ion použité u Vašeho stroje.

Akumulátor je vybavený kontrolou teploty, jež dovolí nabíjení pouze v rozsahu teploty mezi 0 °C a 45 °C. Tím se dosáhne vysoké životnosti akumulátoru.

Upozornění: Akumulátor se expeduje částečně nabitý. Pro zaručení plného výkonu akumulátoru jej před prvním nasazením v nabíječce zcela nabijte.

Akumulátor Li-ion lze bez zkrácení životnosti kdykoli nabít. Přerušování procesu nabíjení nepoškozuje akumulátor.

Odejmutí akumulátoru (viz obr. A)

Stlačte odjišťovací tlačítka akumulátoru a akumulátor **15** vytáhněte dozadu ze stroje.

Proces nabíjení (viz obr. A)

Proces nabíjení začíná, jakmile se síťová zástrčka nabíječky zastrčí do zásuvky a akumulátor poté vloží do nabíječky **14**.

Akumulátor **15** posad'te jak je zobrazeno na obrázku nejprve vpředu na nabíječku (1) a následně zatlačte akumulátor **15** vzadu dolů (2). K odejmutí akumulátoru postupujte v opačném sledu.

Díky inteligentnímu způsobu nabíjení se automaticky rozpozná stav nabití akumulátoru a v závislosti na teplotě a napětí akumulátoru se nabije právě optimálním nabíjecím proudem.

Tím se šetří akumulátor a zůstává při uložení v nabíječce vždy zcela nabitý.

Upozornění: Proces nabíjení je možný pouze tehdy, leží-li teplota akumulátoru v přípustném rozsahu teploty nabíjení, viz odstavec „Technická data“.

Blikající světlo ukazatele nabíjení akumulátoru 13

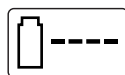

Proces nabíjení je signalizován **blikáním** ukazatele nabíjení akumulátoru **13**.

Trvalé světlo ukazatele nabíjení akumulátoru 13



Trvalé světlo ukazatele nabíjení akumulátoru **13** signalizuje, že akumulátor je zcela nabitý **nebo** že teplota

akumulátoru leží vně dovoleného rozsahu teploty nabíjení a proto nemůže být nabíjen. Jakmile je dosaženo dovoleného rozsahu teploty, bude akumulátor nabíjen.

Bez nastrčeného akumulátoru signalizuje **trvalé světlo** ukazatele nabíjení akumulátoru **13**, že je síťová zástrčka zasunuta do zásuvky a nabíječka je připravena k provozu.

Upozornění k nabíjení

Při nepřetržitých popř. několikrát po sobě následujících nabíjecích cyklech bez přerušování se může nabíječka zahřát. To však není znepokojující a nepoukazuje to na technickou závadu nabíječky.

Výrazně nižší provozní doba po nabití ukazuje, že je akumulátor opotřebován a musí být vyměněn.

Li-iontový akumulátor je díky „Electronic Cell Protection (ECP)“ chráněn proti hlubokému vybití. Při vybitém akumulátoru se zahradní nářadí ochranným obvodem vypne: střížný nůž se už nepohybuje.

⚠ POZOR Po automatickém vypnutí zahradního nářadí už dále **nestlačujte spínač**. Akumulátor se může poškodit.

Montáž stroje

- ▶ **Akumulátor nasad'te až tehdy, když je akumulátorová sekačka zcela smontována.**
- ▶ **Zajistěte, aby byla akumulátorová sekačka smontována v tomto pořadí:**

Montáž ochranného krytu (viz obr. B)

Nasad'te ochranný kryt **11** na hlavu sekačky **9**.

- 1 Zahákněte ochranný kryt na hlavě sekačky a zasuňte jej vzad.
- 2 Stlačte ochranný kryt dolů, až spolehlivě zaskočí (kliknutí).

Montáž střížného talíře/nože

Natlačte střížný talíř **17** na hnací hřídel (kliknutí). (viz obr. C)

Nasadte nůž **10** na kolík **18**, stlačte jej dolů a vytáhněte ven, až zaskočí. (viz obr. D)

Provoz**Uvedení do provozu**

- ▶ Ze sekané plochy odstraňte kameny, volné kousky dřeva a jiné předměty.
- ▶ Po vypnutí akumulátorové sekačky dobíhá nůž ještě několik sekund. Vyčkejte, až je motor/střížný nůž ve stavu klidu, než jej opětovně zapnete.
- ▶ Nevypínejte a opět krátce po sobě nezapínejte.

Nasazení akumulátoru

Akumulátor zasuňte do stroje jak je zobrazeno. Akumulátor musí znatelně zaskočit.

Zapnutí

Stlačte blokování zapnutí spínače **2** a ve stlačeném stavu stiskněte spínač **1**.

Blokování zapnutí spínače **2** uvolněte.

Vypnutí

Spínač **1** uvolněte.

Upozornění: Motor startuje po stisknutí spínače **1** s mírným časovým zpožděním.

Nastavení stroje**Použití pohyblivé rukojeti (viz obr. E)**

Pohyblivou rukojet' **5** lze uvést do různých poloh:

- ❶ Pro změnu polohy povolte šroub rukojeti **4** a pohyblivou rukojet' **5** přestavte.
- ❷ Šroub rukojeti **4** utáhněte, aby se pohyblivá rukojet' **5** v nastavené poloze zajistila.

Nastavení délky sekačky (viz obr. F)

- ❶ Svěrné pouzdro **6** otočte o 90°.
- ❷ Kvůli prodloužení vodící tyč povytáhněte, kvůli zkrácení zasuňte. Svěrné pouzdro **6** opět utáhněte.

Nastavení úhlu hlavy sekačky (viz obrázek G)

Pro změnu střížného úhlu stlačte dolů nožní pedál **12** a vodící tyč **7** natočte do požadované polohy.

Nožní pedál **12** uvolněte.

Nastavení pro sečení na okraji trávníku (viz obr. H-I)

❶ Nastavení úhlu hlavy sekačky:

- ❶ Nožní pedál **12** stlačte dolů.
- ❷ Vodící tyč **7** dejte do nejnižší polohy. Nožní pedál **12** opět uvolněte.

❶ Přesunutí hlavy sekačky:

- ❶ Svěrné pouzdro **6** povolte.
- ❷ Vodící tyč **7** otočte o 90°, aby se hlava sekačky **9**, jak je znázorněno, nastavila pro sečení/sečení na okraji. Svěrné pouzdro **6** opět utáhněte.

Pracovní pokyny

Chraňte akumulátor před horkem, jako např. před extrémním slunečním zářením a ohněm. Stroj nepracuje pod 0 °C nebo přes 45 °C!

Sekání trávy (viz obr. J)

Akumulátorovou sekačkou pohybujte vlevo a vpravo a přitom ji držte v dostatečné vzdálenosti od těla.

Akumulátorová sekačka může efektivně sekat trávu až do výše 15 cm. Vyšší trávu sekejte postupně.

Sečení na okraji trávníku

Akumulátorovou sekačku ved'te podél okraje trávníku. Vyhněte se kontaktu s pevnými povrchy, kameny nebo zdivem, poněvadž to urychluje opotřebení nože.

Pro lepší ovládání použijte jako vodící pomůcku třmen pro ochranu stromů **19** (příslušenství). (viz obr. K)

Sekání okolo stromů a keřů (viz obr. L)

- **Okolo stromů a keřů seče obezřetně, aby se nedostaly do kontaktu s nožem.** Rostliny mohou odumírat, pokud se poškodí kůra.

Pro lepší ovládání použijte jako vodící pomůcku třmen pro ochranu stromů **19** (příslušenství). (viz obr. K)

Doba běhu akumulátoru

Doba běhu akumulátoru závisí na pracovních podmínkách:

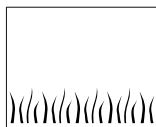
**Lehké podmínky:**

až do 800 metrů (ART 23 LI)
až do 1000 metrů (ART 26 LI)

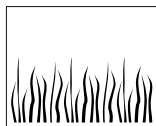
**Střední podmínky:**

až do 350 metrů (ART 23 LI)
až do 440 metrů (ART 26 LI)

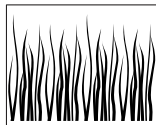
**Těžké podmínky:**

až do 60 metrů (ART 23 LI)
až do 75 metrů (ART 26 LI)

Výměna střížného nože (viz obr. D)

- **Pozor: před všemi pracemi na zahradním nářadí odstraňte akumulátor.**

K odstranění opotřebovaného nože **10** zatlačte nůž dovnitř až vyskočí z kolíku **18**.

Kolík **18** zbavte pomocí ostrého nože veškerých plastických zbytků a nečistot.

Při montáži nového nože **10** nasadte nůž **10** na kolík **18** zatlačte dolů a až k zaskočení vytáhněte směrem ven.

Upozornění: Použijte pouze náhradní střížné nože Bosch. Tento speciální vývoj má vylepšené střížné vlastnosti. Jiné střížné nože vedou k horšímu pracovnímu výkonu.

Hledání závad

Následující tabulka ukazuje příznaky závad, možnou příčinu a též správnou nápravu, pokud by Vaše zahradní nářadí někdy nefungovalo bezvadně. Pokud podle ní nemůžete problém lokalizovat a odstranit, obraťte se na Váš servis.

- **Pozor: Před hledáním závady zahradní nářadí vypněte a odejměte akumulátor.**

Příznaky	Možná příčina	Náprava
Ochranný kryt nelze natáhnout přes střížný talíř	Nesprávná montáž	Odstraňte střížný talíř a ochranný kryt znovu namontujte, viz též „Montáž“
Sekačka neběží	Vybitý akumulátor	Akumulátor nabijte, viz též „Upozornění k nabíjení“
	Příliš studený/horký akumulátor	Akumulátor nechte ohřát/ochladit
Sekačka běží přerušovaně	Vadná vnitřní kabeláž zahradního nářadí	Vyhledejte servis
	Vadný spínač	Vyhledejte servis
Silné vibrace/hluk	Vadné zahradní nářadí	Vyhledejte servis
	Ulomený nůž	Nůž nahraďte

Příznaky	Možná příčina	Náprava
Doba stříhání na nabití akumulátoru příliš malá	Akumulátor nebyl delší dobu používán nebo pouze krátkodobě	Akumulátor zcela nabijte, viz též „Upozornění k nabíjení“
	Příliš vysoká tráva	Sečte stupňovitě
	Opatřebovaný akumulátor	Akumulátor nahradte
Nůž se nepohybuje	Vybitý akumulátor	Akumulátor nabijte, viz též „Upozornění k nabíjení“
	Vadné zahradní nářadí	Vyhledejte servis
Zahradní nářadí neseče	Ulomený nůž	Nůž nahradte
	Akumulátor není zcela nabit	Akumulátor nabijte, viz též „Upozornění k nabíjení“
	Do střížného talíře se zamotala tráva	Trávu odstraňte
Ukazatel nabíjení akumulátoru 13 svítí trvale Nabíjecí proces není možný	Akumulátor není (správně) nasazen	Akumulátor nasadte správně na nabíječku
	Znečištěné kontakty akumulátoru	Kontakty akumulátoru očistěte; např. několikerým zasunutím a vytažením akumulátoru, popř. akumulátor nahradte
	Vadný akumulátor	Akumulátor nahradte
Ukazatel nabíjení akumulátoru 13 nesvítí	Síťová zástrčka nabíječky není (správně) zastrčena	Síťovou zástrčku (zcela) zastrčte do zásuvky
	Zásuvka, síťový kabel nebo nabíječka mají poruchu	Zkontrolujte síťové napětí, nabíječku příp. nechte zkontrolovat autorizovaným servisním střediskem pro elektronářadí Bosch

Údržba a servis

Údržba a čištění

- **Pozor: před všemi pracemi na zahradním nářadí odstraňte akumulátor.**

Upozornění: Následující údržbové práce provádějte pravidelně, aby bylo zaručeno dlouhé a spolehlivé používání.

Pravidelně kontrolujte zahradní nářadí na zjevné závady, jako uvolněná upevnění a opotřebené nebo poškozené konstrukční díly.

Zkontrolujte, zda jsou kryty a ochranné přípravy nepoškozené a správně namontované. Před použitím proveďte případně nutnou údržbu a opravy.

Pokud i přes pečlivou výrobu a zkoušky dojde u zahradního nářadí někdy k výpadku, nechte provést opravu v autorizovaném servisu pro zahradní nářadí Bosch.

Při všech dotazech a objednávkách náhradních dílů nezbytně prosím uvádějte 10-místné objednávací číslo podle typového štítku zahradního nářadí.

Po pracovním procesu/uskladnění

- **Pozor: Zahradní nářadí vypněte a odstraňte akumulátor. Zajistěte, aby byl akumulátor před uskladněním odstraněn.**

Vnější části sekačky na trávu důkladně vyčistěte měkkým kartáčem a hadříkem. Nepoužívejte vodu ani žádná rozpouštědla nebo leštící prostředky. Odstraňte veškerou ulpělou trávu a částečky, zvláště z větracích otvorů **8**.

Stroj položte na bok a ochranný kryt **11** uvnitř vyčistěte. Kompaktní ulpělou trávu odstraňte kouskem dřeva nebo plastu.

Zkontrolujte, zda jsou kryty a ochranné přípravky nepoškozené a správně namontované. Před použitím proveďte případně nutnou údržbu a opravy.

Akumulátor by měl být uskladněn při teplotě mezi 0 °C a 45 °C.

Zákaznická a poradenská služba

Zákaznická služba zodpoví Vaše dotazy k opravě a údržbě Vašeho výrobku a též k náhradním dílům. Technické výkresy a informace k náhradním dílům naleznete i na:

www.bosch-garden.com

Tým poradenské služby Bosch Vám rád pomůže při otázkách ke koupi, používání a nastavení výrobků a příslušenství.

Czech Republic

Robert Bosch odbytová s.r.o.
Bosch Service Center PT
K Vápence 1621/16
692 01 Mikulov
Tel.: +420 (519) 305 700
Fax: +420 (519) 305 705
E-Mail: servis.naradi@cz.bosch.com
www.bosch.cz

Přeprava

Akumulátory zasílejte jen tehdy, pokud je těleso nepoškozené. Otevřené kontakty přelepte a akumulátor zabalte tak, aby se v obalu nemohl pohybovat.

Při zasílání akumulátorů Li-ion může vzniknout povinnost označení, dbejte k tomu prosím národních předpisů.

Zpracování odpadů

Zahradní nářadí, příslušenství a obaly mají být dodány k opětovnému zhodnocení nepoškozujícímu životní prostředí.

Nevyhazujte zahradní nářadí, nabíječky a akumulátory/baterie do domovního odpadu!

Pouze pro země EU:



Podle evropské směrnice 2002/96/ES musejí být neupotřebitelná elektrická a elektronická zařízení a podle evropské směrnice 2006/66/ES vadné nebo opotřebované

akumulátory/baterie rozebrané shromážděny a dodány k opětovnému zhodnocení nepoškozujícímu životní prostředí.

Akumulátory/baterie:



Li-ion:

Prosím dbejte upozornění v odstavci „Přeprava“, strana 167.

Změny vyhrazeny.

Bezpečnostné pokyny

Dôležité upozornenie! Starostlivo si prečítajte pokyny uvedené v nasledujúcom texte. Dobre sa oboznámte s obslužnými prvkami a so správnym používaním tohto záhradníckeho náradia. Návod na používanie si láskavo starostlivo uschovajte na neskoršie používanie.

Vysvetlenia symbolov na akumulátorovej strunovej kosačke



Všeobecné upozornenie na nebezpečenstvo.



Pozorne si prečítajte tento Návod na používanie.



Používajte ochranné okuliare.

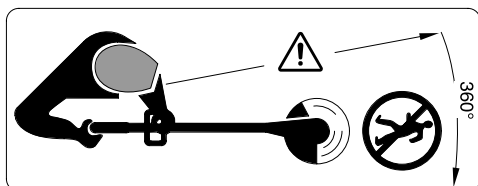

Dávajte pozor na to, aby ste pri práci nezranili blízko stojace osoby odletujúcimi cudzími telieskami.

Postarajte sa o to, aby osoby, ktoré sa nachádzajú v blízkosti, mali bezpečný odstup od pracovného priestoru záhradníckeho náradia.



Akumulátor vyberajte vždy ešte predtým, ako budete vykonávať nastavovanie alebo čistenie náradia, alebo keď chcete nechať záhradnícke náradie určitý čas bez dozoru.



Nepracujte počas dažďa a nenechávajte počas dažďa akumulátorovú strunovú kosačku odloženú vonku.



Nikdy nepoužívajte nabíjačku v takom prípade, keď má poškodenú sieťovú šnúru.

Bezpečnostné pokyny špecifické pre dané náradie

- ▶ Toto záhradnícke náradie nie je určené na používanie pre osoby (vrátane detí) s obmedzenými psychickými, senzorickými alebo duševnými schopnosťami alebo s nedostatočnými skúsenosťami a/alebo nedostatočnými vedomosťami, s výnimkou prípadu, ak na ne dozerá kompetentná osoba, alebo ak od nej dostali presné pokyny, ako majú toto záhradnícke náradie používať. Dávajte pozor na deti, aby ste zabezpečili, že sa nebudú môcť s týmto záhradníckym náradím hrať.
- ▶ Nikdy nedovoľte používať akumulátorovú strunovú kosačku deťom ani žiadnym iným osobám, ktoré nie sú dôkladne oboznámené s jej používaním. Predpisy niektorej krajiny môžu prípadne obmedzovať vek obsluhujúcej osoby. Keď akumulátorovú kosačku nepoužívate, uschovávajte ju tak, aby nebola dosiahnuteľná pre deti.
- ▶ Akumulátorovú strunovú kosačku sa nesmiete používať nikdy vtedy, keď máte bosé nohy, alebo keď máte obuté otvorené sandále. Vždy majte na nohách pevnú obuv a majte oblečené dlhé nohavice.
- ▶ Nikdy nepoužívajte toto záhradnícke náradie vtedy, keď sa v bezprostrednej blízkosti zdržiavajú nejaké osoby, predovšetkým deti, alebo domáce zvieratá.
- ▶ Obsluhujúca osoba alebo užívateľ je zodpovedný za úrazy a škody spôsobené iným ľuďom alebo za škody na ich majetku.
- ▶ Skôr ako sa budete dotýkať rotujúceho noža, počkajte, kým sa úplne zastaví. Po vypnutí motora ešte rotuje rezací nôž ďalej a mohol by Vám spôsobiť poranenie.
- ▶ Pracujte iba za denného svetla alebo za dobrého umelého osvetlenia.
- ▶ Nepoužívajte podľa možnosti akumulátorovú strunovú kosačku vtedy, keď je tráva mokrá.

- ▶ Keď prenášate (transportujete) akumulátorovú strunovú kosačku z jednej pracovnej plochy na inú pracovnú plochu, kosačku vypnite.
- ▶ Akumulátorovú strunovú kosačku zapínajte iba vtedy, keď máte ruky a nohy v dostatočnej vzdialenosti od rotujúceho noža.
- ▶ Nikdy sa nepribližujte rukami ani nohami do blízkosti rotujúceho noža.
- ▶ Nikdy nepoužívajte v tomto výrobku rezacie nože vyrobené z ocele.
- ▶ Nikdy nepoužívajte akumulátorovú strunovú kosačku vtedy, keď má poškodené niektoré kryty alebo ochranné prvky, alebo keď sú tieto demontované.
- ▶ V prípade pádu alebo úderu skontrolujte produkt, či nie je opotrebovaný alebo poškodený a pred ďalším používaním ho prípadne dajte opraviť.
- ▶ Akumulátorovú strunovú kosačku pravidelne kontrolujte a vykonávajte jej údržbu.
- ▶ Akumulátorovú kosačku dávajte opravovať len do autorizovanej servisnej opravovne.
- ▶ Vždy majte na pamäti to, aby boli vetracie štrbiny voľné, aby sa na nich nenachádzali žiadne usadeniny nečistoty alebo trávy.
- ▶ Náradie vypnite a vyberte z neho akumulátor:
 - vždy v takom prípade, keď nechávate náradie bez dozoru
 - pred výmenou noža
 - pred čistením, alebo keď budete na akumulátorovej strunovej kosačke niečo robiť.
- ▶ **Postarajte sa o to, aby bolo záhradnícke náradie vypnuté, keď doň idete vkladat' akumulátor.** Vkladanie akumulátorov do záhradníckeho náradia, ktoré je zapnuté, môže spôsobiť úraz.
- ▶ Náradie skladujte na bezpečnom a suchom mieste tak, aby bolo mimo dosahu detí. Neklad'te na náradie žiadne iné predmety.
- ▶ Opatrované alebo nejakým spôsobom poškodené súčiastky vždy pre istotu ihneď vymeňte.
- ▶ Postarajte sa o to, aby boli použité originálne náhradné súčiastky značky Bosch.
- ▶ **Používajte do tohto záhradníckeho náradia len určené akumulátory značky Bosch.** Používanie iných akumulátorov môže mať za následok poranenie alebo spôsobiť požiar.
- ▶ **Akumulátor neotvárajte.** Hrozí nebezpečenstvo skratovania.
 -  **Chráňte akumulátor pred horúčavou, napr. aj pred trvalým slnečným žiarením, pred ohňom, vodou a vlhkosťou.** Hrozí nebezpečenstvo výbuchu.
- ▶ **Nepoužívané akumulátory neuschovávajú tak, aby mohli prísť do styku s kancelárskymi sponkami, mincami, kľúčmi, klincami, skrutkami alebo s inými drobnými kovovými predmetmi, ktoré by mohli spôsobiť premostenie kontaktov.** Skrat medzi kontaktmi akumulátora môže mať za následok popálenie alebo môže spôsobiť vznik požiaru.
- ▶ **Z akumulátora môže pri nesprávnom používaní vytekať kvapalina. Vyhybajte sa kontaktu s touto kvapalinou.** Po náhodnom kontakte postihnuté miesto opláchnite vodou. Ak sa dostane kvapalina z akumulátora do kontaktu s očami, po výplachu očí vyhľadajte aj lekára. Unikajúca kvapalina z akumulátora môže mať za následok podráždenie pokožky alebo popáleniny.
- ▶ **Po poškodení akumulátora alebo v prípade neodborného používania môžu z akumulátora vystupovať škodlivé výpary. Zabezpečte prívod čerstvého vzduchu a v prípade nevoľnosti vyhľadajte lekársku pomoc.** Tieto výpary môžu podráždiť dýchacie cesty.
- ▶ **Akumulátory nabíjajte len v takých nabíjačkách, ktoré odporúča výrobca akumulátora.** Ak sa používa nabíjačka, určená na nabíjanie určitého druhu akumulátorov, na nabíjanie iných akumulátorov, hrozí nebezpečenstvo požiaru.
- ▶ **Z poškodeného akumulátora môže vytekať kvapalina a zamoriť predmety, ktorú sa nachádzajú v jeho blízkosti. Prekontrolujte postihnuté súčiastky.** Vyčistite ich, alebo ich v prípade potreby zmeňte za nové.

- ▶ **Používajte tento akumulátor iba spolu s Vaším záhradným náradím Bosch.** Len takto bude akumulátor chránený pred nebezpečným preťažením.

Bezpečnostné pokyny pre nabíjačky



Chráňte nabíjačku pred účinkami dažďa a vlhkosti. Vniknutie vody do nabíjačky zvyšuje riziko zásahu elektrickým prúdom.

- ▶ **Nabíjajte len lítiovo-iónové akumulátory značky Bosch alebo iné akumulátory zabudované do výrobkov firmy Bosch, ktoré majú v časti technické údaje uvedené napätie.** V inom prípade hrozí nebezpečenstvo požiaru a výbuchu.
- ▶ **Udržujte nabíjačku v čistote.** Následkom znečistenia hrozí nebezpečenstvo zásahu elektrickým prúdom.
- ▶ **Pred každým použitím produktu prekontrolujte nabíjačku, prívodnú šnúru aj zástrčku. Nepoužívajte nabíjačku v prípade, ak ste zistili nejaké poškodenie. Nabíjačku sami neotvárajte a dávajte ju opravovať len kvalifikovanému personálu a výlučne iba s použitím originálnych náhradných súčiastok.** Poškodené nabíjačky, prívodné šnúry a zástrčky zvyšujú riziko zásahu elektrickým prúdom.
- ▶ **Nepoužívajte nabíjačku položenú na ľahko horľavom podklade (ako je napr. papier, textil a podobne) resp. ani v horľavom prostredí.** Zohrievanie nabíjačky, ktoré vzniká pri nabíjaní, predstavuje nebezpečenstvo požiaru.
- ▶ **Dávajte pozor na deti a postarajte sa o to, aby sa s touto nabíjačkou nemohli hrať.**
- ▶ **Deti alebo osoby, ktoré sú mentálne alebo fyzicky zdravotne postihnuté, smú obsluhovať nabíjačku len pod dohľadom, alebo len vtedy, keď boli do jej používania zaučené.** Starostlivé zaučenie znižuje možnosti nesprávnej obsluhy a prípadného poranenia.

Popis fungovania



Prečítajte si všetky Výstražné upozornenia a bezpečnostné pokyny.

Zanedbanie dodržiavania Výstražných upozornení a pokynov uvedených v nasledujúcom texte môže mať za následok zásah elektrickým prúdom, spôsobiť požiar a/alebo ťažké poranenie.

Používanie podľa určenia

Toto náradie je určené na kosenie trávy a buriny pod kríkmi ako aj na svahoch a v kútoch, ktoré sa bežnou kosačkou na trávu nedajú dosiahnuť.

Používanie podľa určenia sa vzťahuje na teplotu okolia medzi 0 °C a 40 °C.

Obsah dodávky (základná výbava)

Záhradnícke náradie vyberajte z obalu pozorne a nezabudnite skontrolovať, či sú kompletne nasledujúce súčiastky:

- Strunová kosačka
- Ochranný kryt
- nastaviteľná prídavná rukoväť (dodáva sa v namontovanom stave)
- Rezací tanier
- Rezací nôž
- Návod na používanie

Akumulátor a nabíjačka sú v niektorých verziách súčasťou základnej výbavy.

Ak niektoré súčiastky alebo Návod chýbajú, alebo sú poškodené, obráťte sa láskavo na svojho predajcu.

Vyobrazené komponenty

Číslovanie jednotlivých zobrazených komponentov sa vzťahuje na vyobrazenie záhradníckeho náradia na grafickej strane tohto Návodu.

- 1 Vypínač
- 2 Blokovanie zapínania pre vypínač
- 3 Rukoväť
- 4 Skrutka, prídavná rukoväť
- 5 Nastaviteľná prídavná rukoväť

- | | |
|--|--|
| 6 Upínacia objímka | 14 Nabíjačka |
| 7 Rúrka | 15 Akumulátor |
| 8 Vetracie štrbiny | 16 Sériové číslo |
| 9 Hlava kosačky | 17 Rezací tanier |
| 10 Rezací nôž | 18 Kolík |
| 11 Ochranný kryt | 19 Ochranný oblúk |
| 12 Nožný pedál na nastavovanie uhla hlavy strunovej kosačky | Zobrazené alebo popísané príslušenstvo nepatrí celé do základnej výbavy produktu. Kompletné príslušenstvo nájdete v našom programe príslušenstva. |
| 13 Indikácia LED | |

Technické údaje

Akumátorová strunová kosačka		ART 23 LI	ART 26 LI
Vecné číslo		3 600 H78 K..	3 600 H78 L..
Počet voľnobežných obrátok	min ⁻¹	7500	7400
Nastaviteľná rukoväť		●	●
Nastavovanie uhla hlavy strunovej kosačky/Nastavenie na kosenie pri okraji trávnik		●	●
Priemer rezu	cm	23	26
Hmotnosť podľa EPTA-Procedure 01/2003	kg	2,3	2,4
Sériové číslo		Pozri sériové číslo výrobu 16 (typový štítek) na záhradníckom náradí	
Akumulátor		lítiovo-iónový	lítiovo-iónový
Vecné číslo			
- 1,3 Ah		2 607 336 037	2 607 336 039
- 1,5 Ah		-	2 607 336 207
Menovité napätie	V=	14,4	18
Kapacita			
- 2 607 336 037/... 039	Ah	1,3	1,3
- 2 607 336 207	Ah	-	1,5
Počet akumulátorových článkov			
- 2 607 336 037/... 039		4	5
- 2 607 336 207		-	5
Nabíjacia doba (akumulátor vybitý)	min	60 – 180	60 – 180
Všimnite si láskavo vecné číslo na typovom štítku svojho záhradníckeho náradia. Obchodné názvy jednotlivých kusov záhradníckeho náradia sa môžu odlišovať.			

172 | Slovensky

Akumátorová strunová kosačka		ART 23 LI	ART 26 LI
Nabíjačka		AL 2215 CV	AL 2215 CV
Vecné číslo	EU	2 607 225 471	2 607 225 471
	UK	2 607 225 473	2 607 225 473
	AU	2 607 225 475	2 607 225 475
Nabíjací prúd	mA	1500	1500
Prípustný rozsah teploty nabíjania	°C	0–45	0–45
Hmotnosť podľa EPTA-Procedure 01/2003	kg	0,4	0,4
Trieda ochrany		□ / II	□ / II
Nabíjačka		AL 2204 CV	AL 2204 CV
Vecné číslo	EU	2 607 225 273	2 607 225 273
	UK	2 607 225 275	2 607 225 275
	AU	2 607 225 277	2 607 225 277
Nabíjací prúd	mA	430	430
Prípustný rozsah teploty nabíjania	°C	0–45	0–45
Hmotnosť podľa EPTA-Procedure 01/2003	kg	0,7	0,7
Trieda ochrany		□ / II	□ / II

Všimnite si láskavo vecné číslo na typovom štítku svojho záhradníckeho náradia. Obchodné názvy jednotlivých kusov záhradníckeho náradia sa môžu odlišovať.

Informácia o hlučnosti/vibráciách

Namerané hodnoty pre hlučnosť zisťované podľa 2000/14/ES (výška 1,60 m, vzdialenosť 1 m).

Vyhodnotená hodnota hladiny hluku A tohto náradia je typicky: Hladina akustického tlaku 80 dB(A); hladina akustického výkonu 88 dB(A). Nespoľahlivosť merania K=5 dB.

Celkové hodnoty vibrácií (súčet vektorov troch smerov) zisťované podľa normy EN 60335: Hodnota emisie vibrácií $a_h = 4 \text{ m/s}^2$, Nespoľahlivosť merania K=2,5 m/s^2 .

Vyhlásenie o konformite 

Na vlastnú zodpovednosť vyhlasujeme, že tento výrobok, popísaný nižšie v časti „Technické údaje“ sa zhoduje s nasledujúcimi normami alebo normatívnymi dokumentmi: EN 60335 (akumulátorové náradie) a EN 60335 (nabíjačka akumulátorov) podľa ustanovení smerníc 2006/95/ES, 2004/108/ES, 2006/42/ES, 2000/14/ES.

2000/14/ES: Garantovaná hladina akustického výkonu 94 dB(A). Spôsob hodnotenia konformity podľa prílohy VI.

Kategória produktu: 33

Určené skúšobné pracovisko: SRL, Sudbury England, Nr. 1088

Súbory technickej dokumentácie sa nachádzajú na adrese:

Bosch Lawn and Garden Ltd., PT-LG/EAE, Stowmarket, Suffolk IP14 1EY, England

CE 07

Dr. Egbert Schneider
Senior Vice President
Engineering

Dr. Eckerhard Strötgen
Head of Product
Certification

ppa. Schneider *i.v. Strötgen*

Robert Bosch GmbH, Power Tools Division
D-70745 Leinfelden-Echterdingen
22.10.2010

Montáž

Pre Vašu bezpečnosť

- ▶ **Upozornenie: Záhradnícke náradie vypínajte a akumulátor vyberajte vždy ešte predtým, ako budete vykonávať nastavovacie práce alebo čistenie náradia.**
- ▶ **Po vypnutí akumulátorovej strunovej kosačky rezací nôž ešte niekoľko sekúnd dobieha.**
- ▶ **Pozor – nedotýkajte sa rotujúceho rezacieho noža.**

Nabíjanie akumulátora

- ▶ **Všimnite si napätie siete!** Napätie zdroja prúdu musí mať hodnotu zhodnú s údajmi na typovom štítku ručného elektrického náradia. Ručné elektrické náradie označené pre napätie 230 V sa smie používať aj s napätím 220 V.

Používajte výlučne nabíjačku, ktorá bola dodaná ako súčasť základného príslušenstva produktu. Len táto nabíjačka bola skonštruovaná na spoľahlivé nabíjanie lítiovo-iónových akumulátorov Vášho náradia.

Akumulátor je vybavený tepelnou poistkou, ktorá dovoľí nabíjanie akumulátora len v rozsahu teplôt medzi 0 °C a 45 °C. Vďaka tomu sa zabezpečí vyššia životnosť akumulátora.

Upozornenie: Akumulátor sa dodáva v čiastočne nabitom stave. Aby ste zaručili plný výkon akumulátora, pred prvým použitím akumulátor v nabíjačke úplne nabite.

Lítiovo-iónové akumulátory možno kedykoľvek dobíjať bez toho, aby to negatívne ovplyvnilo ich životnosť. Prerušenie nabíjania takýto akumulátor nepoškodzuje.

Demontáž akumulátora (pozri obrázok A)

Stlačte uvoľňovacie tlačidlo akumulátora a vytiahnite akumulátor **15** von z náradia smerom dozadu.

Nabíjanie (pozri obrázok A)

Nabíjací proces začína v okamihu, keď sa zástrčka nabíjačky zasunie do zásuvky a keď sa potom akumulátor vloží do nabíjačky **14**.

Položte najprv akumulátor **15** podľa obrázka na nabíjačku (❶) a potom akumulátor **15** zatlačte dozadu dole (❷). Pri vyberaní akumulátora postupujte v opačnom poradí.

Inteligentné nabíjanie automaticky spozná stav nabitia akumulátora a nabíja ho optimálnym nabíjacím prúdom v závislosti od konkrétnej teploty a napätia akumulátora.

Takýmto spôsobom sa šetrí akumulátor a počas uloženia v nabíjačke zostáva vždy úplne nabitý.

Upozornenie: Nabíjanie je možné len vtedy, keď je teplota akumulátora v prípustnom rozsahu, pozri k tomu odsek „Technické údaje“.

Bliká indikácia nabíjania akumulátora 13

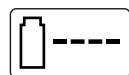

Nabíjanie je signalizované **blikaním** indikácie nabíjania akumulátora **13**.

Trvalé svietenie indikácie nabíjania akumulátora 13



Trvalé **svietenie** indikácie nabíjania akumulátora **13** signalizuje, že akumulátor je úplne nabitý, **alebo** že teplota

akumulátora leží mimo prípustného rozsahu teplôt, a akumulátor sa preto nedá nabíjať. Len čo teplota akumulátora dosiahne prípustný rozsah, akumulátor sa začne nabíjať.

Bez zasunutého akumulátora signalizuje **trvalé svietenie** indikácie nabíjania akumulátora **13**, že zástrčka nabíjačky je zasunutá v sieti a nabíjačka je pripravená na prevádzku.

Pokyny pre nabíjanie

Pri nepretržitých nabíjacích cykloch, resp. pri ich opakovaní jeden za druhým bez prerušenia, sa nabíjačka môže zohrievať. To je však neškodné a nie je to prejavom technickej poruchy nabíjačky.

Výrazne skrátaná prevádzková doba akumulátora po nabití signalizuje, že akumulátor je opotrebovaný a treba ho vymeniť za nový.

Lítiovo-iónový akumulátor je chránený proti hlbokému vybitiu pomocou elektronickej ochrany článku „Electronic Cell Protection (ECP)“. Keď je akumulátor vybitý, záhradnícke náradie sa pomocou ochranného obvodu vypne: Rezací nôž sa už nepohybuje.

⚠ POZOR Po automatickom vypnutí záhradníckeho náradia už viac vypínač nestláčajte. Akumulátor by sa mohol poškodiť.

Montáž náradia

- ▶ Akumulátor vkladajte do náradia až vtedy, keď je akumulátorová strunová kosačka už celkom poskladaná.
- ▶ Postarajte sa o to, aby bola akumulátorová kosačka skladaná v nasledujúcom poradí:

Montáž ochranného krytu (pozri obrázok B)

Nasadte ochranný kryt **11** na hlavu kosačky **9**.

- ❶ Zaháčkujte ochranný kryt na hlavu kosačky a posuňte ho smerom dozadu.
- ❷ Stlačte ochranný kryt smerom dole tak, aby zaskočil (klik).

Montáž rezacieho taniera/noža

Zatlačte rezací tanier **17** na hnací hriadeľ tak, aby zaskočil (klik). (pozri obrázok C)

Nasadte nôž **10** na kolík **18**, zatlačte ho smerom dole a potiahnite ho smerom von tak, aby zaskočil. (pozri obrázok D)

Používanie

Uvedenie do prevádzky

- ▶ Z plochy, ktorú budete kosiť, odstráňte kamene, voľné kusy dreva a iné predmety.
- ▶ Po vypnutí akumulátorovej strunovej kosačky rezací nôž ešte niekoľko sekúnd dobieha. Skôr ako zapnete kosačku znova, počkajte, kým sa motor/rezací nôž celkom zastaví.
- ▶ Nezapínajte a nevypínajte náradie v krátkych intervaloch po sebe.

Vloženie akumulátora

Akumulátor zasunúť do náradia podľa obrázka. Akumulátor musí počuteľne zaskočiť.

Zapnutie

Stlačte tlačidlo blokovania zapnutia náradia **2** a keď ho držíte stlačené, zapnite vypínač **1**.

Uvoľnite tlačidlo blokovanie zapnutia **2**.

Vypnutie

Uvoľnite vypínač **1**.

Upozornenie: Po zapnutí vypínača **1** štartuje motor náradia s malým časovým oneskorením.

Nastavenie náradia

Používanie pohyblivej rukoväte (pozri obrázok E)

Pohyblivá rukoväť **5** sa dá nastavovať do rôznych polôh:

- ❶ Ak chcete nastavenú polohu zmeniť, uvoľnite skrutku rukoväte **4** a nastavte pohyblivú rukoväť **5** do inej polohy.
- ❷ Skrutku rukoväte **4** utiahnite, aby ste pohyblivú rukoväť **5** v nastavenej polohe zafixovali.

Nastavenie dĺžky strunovej kosačky (pozri obrázok F)

- ❶ Upínaciu objímku **6** otočte o 90°.
- ❷ Ak chcete strunovú kosačku predĺžiť, vodiacu tyč vytiahnite, ak chcete kosačku skrátiť, vodiacu tyč zasunúť. Upínaciu objímku po nastavení **6** opäť utiahnite.

Nastavenie uhla hlavy strunovej kosačky (pozri obrázok G)

Ak chcete zmeniť uhol rezu pri kosení, stlačte nožný pedál **12** a nastavte vodiacu tyč **7** do požadovanej polohy.

Nožný pedál **12** uvoľnite.

Nastavenie na kosenie pri kraji trávniku (pozri obrázky H-I)

H Nastavenie uhla hlavy kosačky:

- ❶ Stlačte nožný pedál **12**.
- ❷ Vodiacu tyč **7** nastavte do najnižšej polohy. Nožný pedál **12** opäť uvoľnite.

I Prestavenie hlavy strunovej kosačky:

- ❶ Upínaciu objímku **6** uvoľnite.
- ❷ Vodiacu tyč **7** otočte o 90°, aby ste mohli hlavu kosačky **9** nastaviť podľa obrázka na kosenie/na kosenie pri okraji trávniku. Upínaciu objímku **6** opäť utiahnite.

Pokyny na používanie



Chráňte akumulátor pred horúčavou, ako napríklad pred extrémnym slnečným žiarením a pred pôsobením ohňa. Tento produkt nepracuje pri teplotách pod 0 °C alebo nad 45 °C!

Kosenie trávy (pozri obrázok J)

Pohybuje akumulátorovú strunovú kosačku doľava a doprava a držte ju pritom v dostatočnej vzdialenosti od svojho tela.

Akumulátorová strunová kosačka môže efektívne kosiť trávu vysokú až 15 cm. Vyššiu trávu koste po častiach.

Kosenie okrajov trávniku

Veďte akumulátorovú strunovú kosačku pozdĺž okraja trávniku. Vyhýbajte sa kontaktu s pevným povrchom, kameňmi alebo stenami, pretože to spôsobuje rýchlejšie opotrebovanie noža.

Kvôli lepšiemu ovládaniu používajte ako vodiacu pomôcku oblúk na ochranu stromov **19** (príslušenstvo). (pozri obrázok K)

Kosenie okolo stromov a kríkov (pozri obrázok L)

- **Pri kosení okolo stromov a kríkov buďte opatrný, aby sa tieto nedostali do kontaktu so strunou.** Keď sa totiž na drevitých rastlinách poškodí kôra, môžu odumrieť.

Kvôli lepšiemu ovládaniu používajte ako vodiacu pomôcku oblúk na ochranu stromov **19** (príslušenstvo). (pozri obrázok K)

Doba použitia akumulátora

Doba použitia akumulátora (na jedno nabitie) závisí od konkrétnych pracovných podmienok:



Lahké podmienky:

až do 800 metrov (ART 23 LI)
až do 1000 metrov (ART 26 LI)

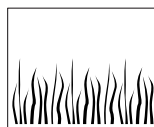

Stredne ťažké podmienky:

až do 350 metrov (ART 23 LI)
až do 440 metrov (ART 26 LI)

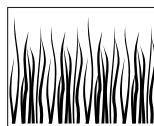

Ťažké podmienky:

až do 60 metrov (ART 23 LI)
až do 75 metrov (ART 26 LI)

Výmena rezacieho noža (pozri obrázok D)

- **Dôležité upozornenie: Pred každou prácou na záhradnom náradí z neho vyberte akumulátor.**

Keď chcete demontovať opotrebovaný nôž **10**, zatlačte nôž smerom dovnútra, aby vyskočil z kolíka **18**.

Očistite kolík **18** od všetkých zvyškov plastu a iných znečistení pomocou nejakého ostrého noža.

Pri montáži nového noža **10** postupujte tak, že nôž **10** založíte na kolík **18**, zatlačíte ho smerom dole a potiahnite ho smerom von, aby zaskočil.

Upozornenie: Používajte len náhradné rezacie nože Bosch. Tento novo vyvinutý produkt má zlepšené rezacie vlastnosti. Iné rezacie nože vedú k viditeľne horším pracovným výsledkom.

Hľadanie porúch

Nasledujúca tabuľka obsahuje prejavy porúch, ich možné príčiny ako aj korektné odstránenie poruchy pre prípad, že by Vaše záhradnícke náradie nefungovalo bezchybne. Ak nebudete vedieť lokalizovať a odstrániť vzniknutú poruchu na základe tejto tabuľky, obráťte sa na svoju autorizovanú servisnú opravovňu Bosch.

► **Upozornenie: Predtým, ako začnete hľadať poruchu, záhradnícke náradie vypnite a vyberte z neho akumulátor.**

Symptómy	Možná príčina	Odstránenie príčiny
Ochranný kryt sa nedá natiahnuť na rezací tanier	Nesprávna montáž	Odstráňte rezací tanier a ochranný kryt namontujte znova, pozri aj odsek „Montáž“
Strunová kosačka nebeží	Akumulátor je vybitý	Akumulátor nabite, pozri aj „Pokyny pre nabíjanie“
	Akumulátor je príliš studený/príliš horúci	Akumulátor zohrejte/nechajte vychladnúť
Strunová kosačka beží s prerušeniami	Vnútoraná kabeláž záhradníckeho náradia je porušená	Vyhľadajte autorizovanú servisnú opravov
	Porucha vypínača	Vyhľadajte autorizovanú servisnú opravov
Silné vibrácie/hluk	Záhradnícke náradie je pokazené	Vyhľadajte autorizovanú servisnú opravov
	Nôž je zlomený	Nôž nahradte novým
Doba kosenia na jedno nabitie akumulátora je príliš krátka	Akumulátor sa dlhší čas nepoužíval, alebo sa používal len krátko	Akumulátor úplne nabite, pozri aj Pokyny pre nabíjanie
	Tráva je príliš vysoká	Koste po častiach
	Akumulátor je opotrebovaný	Akumulátor je opotrebovaný
Nôž sa nepohybuje	Akumulátor je vybitý	Akumulátor nabite, pozri aj „Pokyny pre nabíjanie“
	Záhradnícke náradie je pokazené	Vyhľadajte autorizovanú servisnú opravov
Záhradné náradie nereže (nekosí)	Nôž je zlomený	Nôž nahradte novým
	Akumulátor nie je celkom nabitý	Akumulátor nabite, pozri aj „Pokyny pre nabíjanie“
	Do rezacieho taniera sa namotala tráva	Odstráňte namotanú trávu
Indikácia nabíjania akumulátora 13 trvalo svieti	Akumulátor nie je zasunutý (alebo nie je zasunutý správne)	Vložte akumulátor do nabíjačky správne
Nabíjanie nie je možné	Kontakty akumulátora sú znečistené	Vyčistite kontakty akumulátora; napríklad viacnásobným zasunutím a vysunutím akumulátora, prípadne akumulátor vymeniť za nový
	Akumulátor je pokazený	Akumulátor vymeniť za nový

Symptómy	Možná príčina	Odstránenie príčiny
Indikačná dióda nabíjania akumulátora 13 nesvieti	Zástrčka nabíjačky nie je (nie je správne) zasunutá do zásuvky Zásuvka, sieťová šnúra alebo nabíjačka je poškodená	Zástrčku zasuňte do zásuvky (zasuňte ju celkom) Skontrolujte sieťové napätie, nabíjačku dajte prípadne preskúšať v autorizovanej servisnej opravovni ručného elektrického náradia Bosch

Údržba a servis

Údržba a čistenie

- **Dôležité upozornenie: Pred každou prácou na záhradnom náradí z neho vyberte akumulátor.**

Upozornenie: Pravidelne vykonávajte nasledujúce práce na údržbe výrobku, aby ste zabezpečili jeho dlhodobé a spoľahlivé používanie.

Záhradnícke náradie pravidelne kontrolujte, či nemá na pohľad viditeľné nedostatky, ako uvoľnené spoje a opotrebované alebo poškodené súčiastky.

Skontrolujte, či sú nepoškodené kryty a ochranné prvky a či sú správne namontované. Pred použitím vykonajte prípadne potrebnú údržbu alebo opravu produktu.

Ak by toto záhradnícke náradie napriek starostlivej výrobe a kontrole predsa len prestalo niekedy fungovať, treba dať opravu vykonať niektorej autorizovanej servisnej opravovni záhradníckeho náradia Bosch.

Pri všetkých dopytoch a objednávkach náhradných súčiastok uvádzajte láskavo bezpodmienečne 10-miestne vecné číslo uvedené na typovom štítku záhradníckeho náradia.

Po skončení práce/pred uskladnením

- **Upozornenie: Záhradnícke náradie vypnite a vyberte z neho akumulátor. Postarajte sa o to, aby bol pred uskladnením záhradníckeho náradia akumulátor demontovaný.**

Vonkajšok strunovej kosačky dôkladne vyčistite mäkkou kefou a vyutierajte handrou.

Nepoužívajte pritom vodu ani rozpúšťadlá ani žiaden leštiaci prostriedok. Odstráňte všetky zvyšky uchytenej trávy a iné drobné nečistoty, predovšetkým z vetracích štrbín **8**.

Položte náradie na bok a vyčistite ochranný kryt **11** znútra. Utlačené zvyšky trávy alebo rastlín odstráňte pomocou kúska dreva alebo plastu.

Skontrolujte, či sú nepoškodené kryty a ochranné prvky a či sú správne namontované. Pred použitím vykonajte prípadne potrebnú údržbu alebo opravu kosačky.

Akumulátor treba skladovať pri teplote v rozsahu medzi 0 °C a 45 °C.

Servisné stredisko a poradenská služba pre zákazníkov

Servisné stredisko Vám odpovie na otázky týkajúce sa opravy a údržby Vášho produktu ako aj náhradných súčiastok. Rozložené obrázky a informácie k náhradným súčiastkam nájdete aj na web-stránke:

www.bosch-garden.com

Tím poradenskej služby pre zákazníkov Bosch Vám rád pomôže aj pri problémoch týkajúcich sa kúpy a nastavenia produktov a príslušenstva.

Slovakia

Tel.: +421 (02) 48 703 800

Fax: +421 (02) 48 703 801

E-Mail: servis.naradia@sk.bosch.com

www.bosch.sk

178 | Slovensky**Transport**

Akumulátory zasielajte s náradím iba vtedy, ak nemajú poškodený obal. Otvorené kontakty prelepte a akumulátor zabalte tak, aby sa v obale nemohol posúvať.

Pri zasielaní lítiovo-iónových akumulátorov môže existovať povinnosť označenia takejto zásielky, rešpektujte pritom láskavo platné národné predpisy.

Likvidácia

Záhradnicke náradie, príslušenstvo a obaly treba dať na recykláciu zodpovedajúcu ochrane životného prostredia.

Neodhadzujte opotrebované záhradnicke náradie, nabíjačky ani akumulátory/batérie do komunálneho odpadu!

Len pre krajiny EÚ:

Podľa Európskej smernice 2002/96/ES sa musia nepoužiteľné ručné elektrické a elektronické prístroje (elektrospotrebiče) a podľa európskej smernice 2006/66/ES

sa musia poškodené alebo opotrebované akumulátory/batérie zbierať separovane a treba ich dávať na recykláciu zodpovedajúcu ochrane životného prostredia.

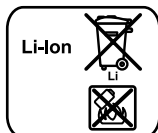
Akumulátory/batérie:**Li-Ion:**

Všimnite si láskavo pokyny v odseku „Transport“, strana 178.

Zmeny vyhradené.

Biztonsági előírások

Figyelem! Gondosan olvassa el a következő utasításokat. Ismerkedjen meg a kezelőelemekkel és a kerti kisgép előírászerű használatával. Őrizze meg biztos helyen a későbbi használathoz az Üzemeltetési Utasítást.

Az akkumulátoros fűszegély-nyírón található szimbólumok magyarázata



Általános tájékoztató a veszélyekről.



Gondosan olvassa el az Üzemeltetési útmutatót.



Viseljen védőszemüveget.

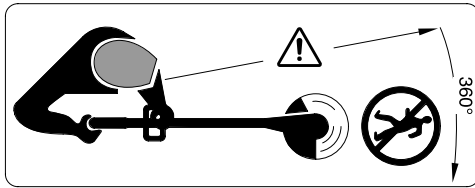

Ügyeljen arra, hogy a berendezésből kirepülő idegen anyagok ne sebesíthessék meg a közelben álló személyeket.

Gondoskodjon arról, hogy a közelben álló személyek a kerti kisgéptől biztonságos távolságban maradjanak.



Ha a kerti kisgépen beállítási vagy tisztítási munkákat akar végezni, vagy a kerti kisgépet egy ideig felügyelet nélkül hagyja, vegye ki belőle az akkumulátort.



Ne nyírjon fűvet esőben és ne hagyja az akkumulátoros fűszegély-nyírót esős időben a szabadban.



Ne használja a töltőkészüléket, ha a hálózati csatlakozó kábel meg van rongálódva.

A berendezéssel kapcsolatos biztonsági előírások

- ▶ Ez a kerti kisgép nincs arra előirányozva, hogy azt olyan személyek (beleértve a gyerekeket) használják, akiknek a fizikai, érzékelési, vagy értelmi képességeik korlátozottak, vagy nincsenek meg a megfelelő tapasztalataik, illetve tudásuk, kivéve ha az ilyen személyekre a biztonságukért felelős más személy felügyel, vagy utasításokat ad arra, hogyan kell használni a kerti kisgépet. Gyerekeket nem szabad a kerti kisgéppel felügyelet nélkül hagyni, nehogy a kerti kisgéppel játsszanak.
- ▶ Sohase engedje meg gyerekeknek, vagy ezen előírásokat nem ismerő személyeknek, hogy az akkumulátoros fűszegély-nyírót használják. Az Ön országában érvényes előírások lehet hogy korlátozzák a kezelő korát. A fűszegély-nyírót használaton kívül gyermekek számára nem elérhető módon kell tárolni.
- ▶ Sohase használja az akkumulátoros fűszegély-nyírót mezitláb, vagy nyitott szandálban, viseljen mindig stabil lábbelit és hosszú nadrágot.
- ▶ Sohase üzemeltesse a kerti kisgépet, ha a berendezés közvetlen közelében személyek, mindenképp gyerekek vagy háziállatok, tartózkodnak.
- ▶ A más személyek által elszenvedett balesetekért, illetve a más tulajdonában keletkezett károkért a kezelő vagy felhasználó felel.
- ▶ Varjon, amíg a forgó kés teljesen leáll, mielőtt hozzárna. A kés a berendezés kikapcsolása után egy ideig még tovább forog és sérüléseket okozhat.
- ▶ Csak nappali fényben vagy jó mesterséges megvilágítás mellett dolgozzon.
- ▶ Az akkumulátoros fűszegély-nyírót nedves fűben lehetőség szerint ne használja.
- ▶ Kapcsolja ki az akkumulátoros fűszegély-nyírót, amikor azt a megmunkálendő felülethez szállítja, vagy onnan elszállítja.

- ▶ Az akkumulátoros fűszegély-nyírót csak akkor kapcsolja be, ha a kezei és lábai elegendő távolságban vannak a forgó késtől.
 - ▶ Ügyeljen arra, hogy a keze és a lába ne kerüljön a forgó kés közelébe.
 - ▶ Ehhez a fűszegély-nyíróhoz sohase használjon fém vágókést.
 - ▶ Sohase üzemeltesse az akkumulátoros fűszegély-nyírót megrongálódott fedéllel vagy biztonsági berendezésekkel, vagy ha ezeket levették a berendezésről.
 - ▶ Ha a berendezést egy ütés érte, ellenőrizze, nem használódott-e el és nem rongálódott-e meg a berendezés. A használat előtt szükség esetén javíttassa meg.
 - ▶ Az akkumulátoros fűszegély-nyírót rendszeresen ellenőrizze és tartsa karban.
 - ▶ Az akkumulátoros fűszegély-nyírót csak erre feljogosított javítóműhelyekben szabad javíttatni.
 - ▶ Mindig gondoskodjon arról, hogy a szellőzőnyílások szabadon maradjanak a fűmaradványoktól.
 - ▶ Kapcsolja ki a berendezést és vegye ki az akkumulátort:
 - minden esetben, amikor a berendezést felügyelet nélkül hagyja
 - a kés kicserélése előtt
 - a tisztítás előtt, vagy ha az akkumulátoros fűszegélynyírón valamilyen munkát akar végezni.
 - ▶ **Győződjön meg róla, hogy a kerti kisgép ki van kapcsolva, mielőtt beszerelné az akkumulátort.** Ha egy bekapcsolt kerti kisgépbe szerel be egy akkumulátort, ez balesetekhez vezethet.
 - ▶ A berendezést egy biztonságos, száraz helységben, a gyerekek által el nem érhető helyen tárolja. Ne tegyen más tárgyakat a berendezésre.
 - ▶ Az elkopott, vagy megrongálódott alkatrészeket biztonsági megfontolásból cserélje ki.
 - ▶ Gondoskodjon arról, hogy a cserealkatrészként csak Bosch gyártmányú alkatrészeket használjanak.
 - ▶ **A kerti kisgépben csak az ahhoz előirányozott Bosch akkumulátorokat használja.** Más akkumulátorok használata személyi sérüléseket és tüzet okozhat.
 - ▶ **Ne nyissa fel az akkumulátort.** Ekkor fennáll egy rövidzárlat veszélye.
-  **Óvja meg az akkumulátort a forróságtól, például a tartós napsugárzástól, a tűztől, a víztől és a nedvességtől.** Robbanásveszély.
- ▶ **Tartsa távol a használaton kívüli akkumulátort irodai kapcsoktól, pénzérméktől, kulcsoktól, szögektől, csavaroktól és más kisméretű fémtárgyaktól, amelyek áthidalhatják az érintkezőket.** Az akkumulátor érintkezői közötti rövidzárlat égési sérüléseket vagy tüzet okozhat.
 - ▶ **Hibás alkalmazás esetén az akkumulátorból folyadék léphet ki. Kerülje el az érintkezést a folyadékkal.** Ha véletlenül mégis érintkezésbe jutott az akkumulátorfolyadékkal, azonnal öblítse le a vízzel az érintett felületet. Ha a folyadék a szemébe jutott, keressen fel ezen kívül egy orvost. A kilépő akkumulátorfolyadék irritációkat vagy égéses bőrsérüléseket okozhat.
 - ▶ **Az akkumulátor megrongálódása vagy szakszerűtlen kezelése esetén abból gőzök léphetnek ki. Azonnal juttasson friss levegőt a helyiségbe, és ha panaszai vannak, keresen fel egy orvost.** A gőzök ingerelhetik a légutakat.
 - ▶ **Az akkumulátort csak a gyártó által ajánlott töltőkészülékekben töltsen fel.** Ha egy bizonyos akkumulátortípus feltöltésére szolgáló töltőkészülékben egy másik akkumulátort próbál feltölteni, tűz keletkezhet.
 - ▶ **Hibás akkumulátor esetén az akkumulátorból folyadék léphet ki és beszennyezheti a szomszédos tárgyakat. Ellenőrizze az érintett alkatrészeket.** Szükség esetén tisztítsa meg vagy cserélje ki ezeket az alkatrészeket.
 - ▶ **Az akkumulátort csak az Ön Bosch gyártmányú kerti kisgépével használja.** Az akkumulátort csak így lehet megvédeni a veszélyes túlterhelésektől.

Biztonsági előírások a töltőkészülékek számára



Tartsa távol a töltőkészüléket az esőtől vagy nedvességtől. Ha víz hatol be egy töltőkészülékbe, ez megnöveli az áramütés veszélyét.

- ▶ **Csak Bosch Li-ion-akkumulátorokat vagy a Bosch-termékekbe beépített akkumulátorokat töltsön, és csak a műszaki adatoknál megadott feszültséget használja.** Ellenkező esetben tűz- és robbanásveszély áll fenn.
- ▶ **Tartsa tisztán a töltőkészüléket.** Elszennyeződés esetén megnövekedik az áramütés veszélye.
- ▶ **Minden használat előtt ellenőrizze a töltőkészüléket, a kábelt és a csatlakozó dugót. Ha valamilyen megrongálódást észlel, ne használja a töltőkészüléket. Sohase nyissa fel saját maga a töltőkészüléket, és csak megfelelően kiképzett szakemberek bizzon meg a töltőkészülék javításával. A javításhoz csak eredeti alkatrészeket szabad használni.** Egy megrongálódott töltőkészülék, kábel, vagy csatlakozó dugó megnöveli az áramütés veszélyét.
- ▶ **Ne üzemeltesse a töltőkészüléket könnyen gyulladó alátétten (például papíron, textilanyagokon, stb.) illetve gyúlékony környezetben.** A töltőkészülék a töltési folyamat során felmelegszik, ennek következtében tűzveszély áll fenn.
- ▶ **Figyeljen a gyerekekre és gondoskodjon arról, hogy a gyerekek ne játszhassanak a töltőkészülékkel.**
- ▶ **Gyerekek és korlátozott szellemi vagy fizikai képességű személyek a töltőkészüléket csak felügyelet alatt, vagy a használatra való megfelelő kioktatás után használhatják.** Egy gondos kioktatás csökkenti a hibás kezelési lépések és a sérülések lehetőségét.

A működés leírása



Olvassa el az összes biztonsági figyelmeztetést és előírást.

A következőkben leírt előírások betartásának elmulasztása áramütésekhez, tűzhez és/vagy súlyos testi sérülésekhez vezethet.

Rendeltetésszerű használat

A készülék a bokrok alatt, lejtőkön és széleken történő fű- és gyomnyírásra szolgál, ahol ezekhez egy fűnyírógéppel nem lehet hozzáférni. A rendeltetésszerű használat egy 0 °C és 40 °C közötti környezeti hőmérsékletre vonatkozik.

Szállítmány tartalma

Óvatosan vegye ki a kerti kiegészítőt a csomagolásból és ellenőrizze, hogy az alábbi alkatrészek teljes mértékben megvannak-e:

- Fűszegélynyíró
- Védőburkolat
- Beállítható pótfogantyú (előre felszerelve)
- Vágótányér
- Vágókés
- Üzemeltetési útmutató

Az akkumulátor és a töltőkészülékek egyes kivitelek esetén részei a szállítmánynak.

Ha valamelyik alkatrész hiányzik, vagy megrongálódott, forduljon ahhoz a kereskedőhöz, akinél a készüléket vásárolta.

Az ábrázolásra kerülő komponensek

A kerti kiegészítő ábrázolásra kerülő komponenseinek sorszámozása a kerti kiegészítőnek az ábra-oldalon található képére vonatkozik.

- 1 Be-/kikapcsoló
- 2 A be-/kikapcsoló bekapcsolás reteszelője
- 3 Fogantyú
- 4 Csavar, pótfogantyú
- 5 Beállítható pótfogantyú
- 6 Szorítóhüvely
- 7 Cső

182 | Magyar

- 8** Szellőzőnyílás
- 9** Nyírófej
- 10** Vágókés
- 11** Védőburkolat
- 12** Nyírófej szög beállító lábpedál
- 13** LED-kijelző
- 14** Töltőkészülék
- 15** Akkumulátor

- 16** Gyártási szám
- 17** Vágótányér
- 18** Csap
- 19** Védőkengyel

A képeken látható vagy a szövegben leírt tartozékok részben nem tartoznak a standard szállítmányhoz. Tartozékprogramunkban valamennyi tartozék megtalálható.

Műszaki adatok

Akkumulátoros fűszegély-nyíró		ART 23 LI	ART 26 LI
Cikkszám		3 600 H78 K..	3 600 H78 L..
Üresjárat fordulatszám	perc ⁻¹	7500	7400
Beállítható fogantyú		●	●
Nyírófej szög beállítás/ beállítás gyepszéllyíráshoz		●	●
Vágási átmérő	cm	23	26
Súly az „EPTA-Procedure 01/2003” (2003/01 EPTA-eljárás) szerint	kg	2,3	2,4
Gyári szám		Lásd a kerti kisképen elhelyezett 16 gyári számot (típustábla)	
Akkumulátor		Li-ionok	Li-ionok
Cikkszám			
– 1,3 Aó		2 607 336 037	2 607 336 039
– 1,5 Aó		–	2 607 336 207
Névleges feszültség	V=	14,4	18
Kapacitás			
– 2 607 336 037/... 039	Aó	1,3	1,3
– 2 607 336 207	Aó	–	1,5
Akkucellák száma			
– 2 607 336 037/... 039		4	5
– 2 607 336 207		–	5
Töltési idő (kimerült akkumulátor esetén)	perc	60 – 180	60 – 180
Kérjük vegye figyelembe a kerti kiskép típustábláján található alkatrészszámot. Egyes kerti kisképeknek több különböző kereskedelmi megnevezése is lehet.			

Akkumulátoros fűszegély-nyíró		ART 23 LI	ART 26 LI
Töltőkészülék		AL 2215 CV	AL 2215 CV
Cikkszám	EU	2 607 225 471	2 607 225 471
	UK	2 607 225 473	2 607 225 473
	AU	2 607 225 475	2 607 225 475
Töltőáram	mA	1500	1500
Megengedett töltési hőmérséklet tartomány	°C	0–45	0–45
Súly az „EPTA-Procedure 01/2003” (2003/01 EPTA-eljárás) szerint	kg	0,4	0,4
Érintésvédelmi osztály		□ / II	□ / II
Töltőkészülék		AL 2204 CV	AL 2204 CV
Cikkszám	EU	2 607 225 273	2 607 225 273
	UK	2 607 225 275	2 607 225 275
	AU	2 607 225 277	2 607 225 277
Töltőáram	mA	430	430
Megengedett töltési hőmérséklet tartomány	°C	0–45	0–45
Súly az „EPTA-Procedure 01/2003” (2003/01 EPTA-eljárás) szerint	kg	0,7	0,7
Érintésvédelmi osztály		□ / II	□ / II

Kérjük vegye figyelembe a kerti kisműködés típusábráján található alkatrészszámot. Egyes kerti kisműködésnek több különböző kereskedelmi megnevezése is lehet.

Zaj és vibráció értékek

A zajmérési eredmények a 2000/14/EK szabványnak (1,60 m magasságban, 1 m távolságban) megfelelően kerültek meghatározásra.

A készülék A-értékelésű zajszintjének tipikus értékei: Hangnyomásszint 80 dB(A); hangteljesítményszint 88 dB(A). Szórás K=5 dB.

A rezgési összérték (a három irányban mért rezgés vektorösszege) az EN 60335 szabványnak megfelelően került kiértékelésre: Rezgéskibocsátási érték, $a_h = 4 \text{ m/s}^2$, szórás, K=2,5 m/s^2 .

Megfelelőségi nyilatkozat

Egyedüli felelősséggel kijelentjük, hogy a „Műszaki adatok” alatt leírt termék megfelel a következő szabványoknak, illetve irányadó dokumentumoknak: EN 60335 (akkumulátoros berendezés) és EN 60335 (akkumulátor töltőkészülék) a 2006/95/EK, 2004/108/EK, 2006/42/EK, 2000/14/EK irányelvek rendelkezései szerint.

2000/14/EK: Garantált hangteljesítmény-szint 94 dB(A). A konformitás megállapítási eljárás leírása a VI függelékben található.

Termék kategória: 33

Megnevezett vizsgáló intézet: SRL, Sudbury England, Nr. 1088

A műszaki dokumentáció a következő helyen található:

Bosch Lawn and Garden Ltd., PT-LG/EAE, Stowmarket, Suffolk IP14 1EY, England

 07

Dr. Egbert Schneider Senior Vice President Engineering
 Dr. Eckerhard Strötgen Head of Product Certification

Dr. Egbert Schneider *Dr. Eckerhard Strötgen*

Robert Bosch GmbH, Power Tools Division
 D-70745 Leinfelden-Echterdingen
 22.10.2010

A Li-ion-akkumulátort bármikor fel lehet tölteni, anélkül, hogy ez megrövidítené az élettartamát. A töltési folyamat megszakítása nem árt az akkumulátornak.

Az akkumulátor kivétele (lásd az „A” ábrát)

Nyomja meg az akkumulátor reteszelésfeloldó gombot és húzza ki a **15** akkumulátort hátrafelé a berendezésből.

A töltési folyamat (lásd az „A” ábrát)

A töltési folyamat azonnal megkezdődik, mihelyt bedugja a töltőkészülék hálózati csatlakozó dugóját a dugaszoló aljzatba, majd behelyezi az akkumulátort a **14** töltőkészülékbe.

Először tegye fel a **15** akkumulátort az ábrán látható módon a töltőkészülékre (❶), majd nyomja le hátul a **15** akkumulátort (❷). Az akkumulátor kiszerezéséhez járjon el fordított sorrendben.

Az intelligens töltési eljárás alkalmazásának eredményeképpen a készülék automatikusan felismeri az akkumulátor töltési szintjét és az akkumulátor hőmérsékletétől és feszültségétől függően mindig az optimális töltőárammal tölti az akkumulátort.

Ez az eljárás kíméli az akkumulátort, és az akkumulátor a töltőkészülékben való tárolás esetén mindig teljesen feltöltött állapotban marad.

Megjegyzés: A töltési folyamatra csak akkor van lehetőség, ha az akkumulátor hőmérséklete a megengedett töltési hőmérséklet tartományon belül van, lásd a „Műszaki adatok” fejezetet.

Akkumulátor töltéskijelző villogó fény 13

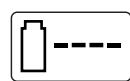

A töltési eljárást a **13** akkumulátor töltéskijelző **villogása** jelzi.

Akkumulátor töltéskijelző folytonos fény 13



A **13** akkumulátor töltéskijelző **folyamatos fénye** azt jelzi, hogy az akkumulátor teljesen fel van töltve **vagy** hogy az akkumulátor hőmérséklete kívül van a megengedett töltési hőmérséklet tartományon, és ezért az akkumulátort nem

Összeszerelés

Az Ön biztonságáért

- ▶ **Figyelem: Kapcsolja ki a kerti kisgépet és távolítsa el az akkumulátort, mielőtt beállítási vagy tisztítási munkákat hajtana végre.**
- ▶ **A vágókés az akkumulátoros fűszegélynyíró kikapcsolása után még néhány másodpercig tovább fut.**
- ▶ **Vigyázat – ne érintse meg a forgó vágókést.**

Az akkumulátor feltöltése

- ▶ **Ügyeljen a helyes hálózati feszültségre!** Az áramforrás feszültségének meg kell egyeznie a töltőkészülék típus tábláján található adatokkal. A 230 V-os töltőkészülékeket 220 V hálózati feszültségről is szabad üzemeltetni.

Csak a berendezéssel szállított töltőkészüléket használja. Csak ez a töltőkészülék van pontosan beállítva az Ön berendezésében alkalmazásra kerülő lithium-ionos-akkumulátorok töltésére.

Az akkumulátor egy hőmérsékletellenőrző berendezéssel van felszerelve, amely az akkumulátor töltését csak 0 °C és 45 °C közötti hőmérséklet esetén teszi lehetővé. Ez igen magas akkumulátor-élettartamot biztosít.

Megjegyzés: Az akkumulátor félig feltöltve kerül kiszállításra. Az akkumulátor teljes teljesítményének biztosítására az első alkalmazás előtt töltsen fel teljesen az akkumulátort a töltőkészülékben.

lehet feltölteni. Mihelyt az akkumulátor eléri a megengedett hőmérséklet tartományt, a feltöltési folyamat megindul.

Ha nincs akkumulátor bedugva a töltőkészülékbe, akkor a **13** akkumulátor töltéskijelző **folyamatos fénye** azt jelzi, hogy a hálózati csatlakozó dugó be van dugva a dugaszolóaljzatba és a töltőkészülék üzemkész.

Töltési tájékoztató

Ha a készüléket folyamatosan vagy többször egymás után szünet nélkül használja akkumulátorok feltöltésére, akkor a töltőkészülék felmelegedhet. Ez a jelenség nem veszélyes és nem jelenti azt, hogy a töltőkészülék műszaki szempontból meghibásodott.

Ha az akkumulátor feltöltése után a készülék már csak lényegesen rövidebb ideig üzemeltethető, akkor az akkumulátor elhasználódott és ki kell cserélni.

A lithium-ionos-akkumulátort az „Electronic Cell Protection (ECP)” védi a túl erős kisülés ellen. Ha az akkumulátor kimerült, a kerti kisgépet egy védőkapcsoló kikapcsolja: Ekkor a vágókés nem mozog tovább.

⚠ FIGYELEM A kerti kisgép automatikus kikapcsolása után **ne nyomja tovább a be-/kikapcsolót**. Ez megrongálhatja az akkumulátort.

A berendezés összeszerelése

- ▶ **Az akkumulátort csak akkor helyezze be a berendezésbe, miután az akkumulátoros fűszegély-nyíró teljesen összeszerelte.**
- ▶ **Gondoskodjon arról, hogy az akkumulátoros fűszegély-nyíró csak a következő sorrendben szereljék össze:**

A védőbúra felszerelése (lásd a „B” ábrát)

Helyezze fel a **11** védőbúrát a **9** nyírófejre.

- ❶ Akassza be a védőbúrát a fűszegély-nyírófejbe és tolja el hátra.
- ❷ Nyomja lefelé a védőbúrát, amíg az biztosan beugrik a reteszelési helyzetbe (klikk).

A vágótányér/kés felszerelése

Nyomja fel a **17** vágótányért a hajtótengelyre (klikk). (lásd a „C” ábrát)

Tegye fel a **10** kést a **18** csapra, nyomja lefelé, és húzza kifelé, amíg beugrik a reteszelési helyzetbe. (lásd a „D” ábrát)

Üzemeltetés

Üzembe helyezés

- ▶ **Távolítsa el a köveket, fadarabokat és egyéb tárgyakat a vágásra kerülő felületről.**
- ▶ **A vágókés az akkumulátoros fűszegély-nyíró kikapcsolása után még néhány másodpercig tovább fut. Az ismételt bekapcsolás előtt várja meg amíg a motor/a vágókés teljesen leáll.**
- ▶ **Sohase kapcsolja ki és ismét be gyorsan egymás után a berendezést.**

Az akkumulátor beszerelése

Az ábrán látható módon tolja be az akkumulátort a berendezésbe. Az akkumulátornak ekkor érezhetően be kell pattannia.

Bekapcsolás

Nyomja meg a be-/kikapcsoló **2** reteszelőjét és ennek benyomott helyzete mellett működtesse az **1** be-/kikapcsolót.

Engedje el a be-/kikapcsoló **2** reteszelőjét.

Kikapcsolás

Engedje el az **1** be-/kikapcsolót.

Megjegyzés: A motor az **1** be-/kikapcsoló működtetése után némi késéssel indul el.

A berendezés beállítása

A mozgatható fogantyú használata (lásd az „E” ábrát)

Az 5 mozgatható fogantyút különböző helyzetekbe lehet állítani:

- ❶ A fogantyú helyzetének megváltoztatásához lazítsa ki a 4 fogantyú csavart és állítsa be az 5 beállítható fogantyút.
- ❷ Húzza meg szorosra a 4 fogantyú csavart, hogy ezzel a beállított helyzetben rögzítse az 5 beállítható fogantyút.

A nyírási hossz beállítása (lásd az „F” ábrát)

- ❶ Forgassa el 90°-kal a 6 szorítóhüvelyt.
- ❷ A meghosszabbításhoz húzza ki a vezetőrudat, a lerövidítéshez tolja be a vezetőrudat. Húzza meg ismét feszesre a 6 szorító hüvelyt.

A nyírófej szögének beállítása (lásd a „G” ábrát)

A vágási szög megváltoztatásához nyomja le a 12 lábpedált és forgassa el a kívánt helyzetbe a 7 vezetőrudat.

Engedje fel a 12 lábpedált.

Beállítás gypszegélynyíráshoz (lásd a „H” – „I” ábrát)

❶ A nyírófej szögének beállítása:

- ❶ Nyomja le a 12 lábpedált.
- ❷ Hozza a legalsó helyzetbe a 7 vezetőrudat. Ismét engedje el a 12 lábpedált.

❶ A nyírófej eltolása:

- ❶ Lazítsa ki a 6 szorító hüvelyt.
- ❷ Forgassa el 90°-kal a 7 vezetőrudat, hogy a 9 nyírófejet az ábrán látható módon beállítsa a vágáshoz/gypszegélynyíráshoz. Húzza meg ismét feszesre a 6 szorító hüvelyt.

Munkavégzési tanácsok



Óvja meg az akkumulátort a magas hőmérsékletek, mint például a közvetlen napsugárzás és a tűz behatásától. A berendezés 0 °C hőmérséklet alatt vagy 45 °C hőmérséklet felett nem működik!

Fűnyírás (lásd a „J” ábrát)

Mozgassa jobbra és balra az akkumulátoros fűszegély-nyírót és ügyeljen arra, hogy az mindig elegendő távolságban legyen a testétől.

Az akkumulátoros fűszegély-nyíróval legfeljebb 15 cm magasságig lehet a fűvet hatásosan levágni. Magasabb fű esetén a vágást több fokozatban kell végrehajtani.

Gypszegély nyírása

Vezesse végig az akkumulátoros fűszegély-nyírót a gyeperő szegélye mentén. Kerülje el a szilárd felületek, kövek, vagy falak megérintését, mivel ez meggyorsítja a kés kopását.

Az irányítás megkönnyítésére használja a 19 fávédőkengyelt vezetősínként (külön tartozékként kapható). (lásd a „K” ábrát)

Vágás fák és bokrok körül (lásd az „L” ábrát)

► **Fák és bokrok körül óvatosan nyírja a fűvet, nehogy a kés hozzáérjen a fához vagy a bokrokhoz.** A növények elpusztulhatnak, ha a kérgük károkat szenved.

Az irányítás megkönnyítésére használja a 19 fávédőkengyelt vezetősínként (külön tartozékként kapható). (lásd a „K” ábrát)

Az akkumulátor élettartama

Az akkumulátor élettartama a munkakörülményektől függ:

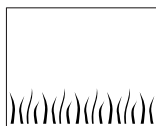

Könnyű körülmények:
800 méterig (ART 23 LI)
1000 méterig (ART 26 LI)

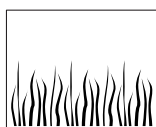

Közepes körülmények:
350 méterig (ART 23 LI)
440 méterig (ART 26 LI)

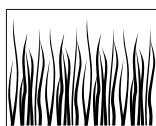

Nehéz körülmények:
60 méterig (ART 23 LI)
75 méterig (ART 26 LI)

A vágókés kicserélése (lásd a „D” ábrát)

► **Figyelem: A kerti kisépen végzendő bármely munka megkezdése előtt vegye ki abból az akkumulátort.**

Az elhasználadott **10** kés eltávolításához nyomja a kést befelé, amíg az ki nem ugrik a **18** csapból. A **18** csapról egy éles késsel távolítson el minden műanyagmaradékot és szennyeződést.

Egy új **10** kés felszereléséhez helyezze fel a **10** kést a **18** csapra, nyomja le, majd húzza addig kifelé, amíg be nem ugrik a reteszelési helyzetbe.

Megjegyzés: Csak Bosch pót-vágókést használjon. Ennek a külön erre a célra kifejlesztett anyagnak jobbák a vágási jellemzői. Más vágókések rosszabb munkateljesítményhez vezetnek.

Hibakeresés

A következő táblázatban a hibatünetek, azok lehetséges okai és elhárításuk módja található, olyan esetekre, amikor a kerti kisép nem működik kifogástalanul. Ha a táblázat segítségével nem tudja behatárolni és elhárítani a hibát, forduljon a szervizműhelyéhez.

► **Figyelem: A hibakeresés előtt kapcsolja ki a kerti kisépet és vegye ki belőle az akkumulátort.**

Tünetek	Lehetséges ok	Elhárítás módja
A védőbúrát nem lehet ráhúzni a vágótányérra	Hibás szerelés	Távolítsa el a vágótányért és ismét szerelje fel a védőburkolatot, lásd „Szerelés” alatt is
A fűszegély-nyíró nem működik	Az akkumulátor kimerült	Töltse fel az akkumulátort, lásd a töltéssel kapcsolatos tájékoztatót is
	Az akkumulátor túl hideg/túl meleg	Hagyja a felmelegedni/lehűlni az akkumulátort
A fűszegély-nyíró csak megszakításokkal működik	A kerti kisép belső vezetékai meghibásodtak	Keressen fel egy vevőszolgálatot
	A be-/kikapcsoló meghibásodott	Keressen fel egy vevőszolgálatot
Erős rezgések/zajok	A kerti kisép meghibásodott	Keressen fel egy vevőszolgálatot
	A kés eltört	Cserélje ki a kést
Az akkumulátor feltöltésenkénti munkaideje túl rövid	Az akkumulátort hosszú ideig egyáltalán nem, vagy csak rövid időre használták	Teljesen töltse fel az akkumulátort, lásd a töltéssel kapcsolatos tájékoztatót is
	A fű túl magas	Több fokozatban vágjon
	Az akkumulátor elhasználadott	Cserélje ki az akkumulátort

188 | Magyar

Tünetek	Lehetséges ok	Elhárítás módja
A kés nem mozog	Az akkumulátor kimerült	Töltse fel az akkumulátort, lásd a töltéssel kapcsolatos tájékoztatót is
A kerti kismeghajtó nem vág	A kerti kismeghajtó meghibásodott	Keressen fel egy vevőszolgálatot
	A kés eltörött	Cserélje ki a kést
	Az akkumulátor nincs teljesen feltöltve	Töltse fel az akkumulátort, lásd a töltéssel kapcsolatos tájékoztatót is
A 13 akku töltéskijelző folyamatosan világít A készülékkel nem lehet tölteni	A fű rátekeredett a vágótányérra	Távolítsa el a fűvet
	Az akkumulátor nincs (helyesen) felhelyezve	Tegye fel helyesen az akkumulátort a töltőkészülékre
A készülékkel nem lehet tölteni	Az akkumulátor érintkezői elszennyeződtek	Tisztítsa meg az akkumulátor érintkezőit, ezt többek között az akkumulátor többszöri bedugásával és kihúzásával is el lehet érni, szükség esetén cserélje ki az akkumulátort
	Az akkumulátor hibás	Cserélje ki az akkumulátort
A 13 akku töltéskijelző nem világít	A töltőkészülék hálózati csatlakozó dugója nincs (helyesen) bedugva a dugaszoló aljzatba	Dugja be (helyesen és teljesen) a hálózati csatlakozó dugót a dugaszoló aljzatba
	A dugaszoló aljzat, a hálózati csatlakozó kábel vagy a töltőkészülék hibás	Ellenőrizze a hálózati feszültséget és szükség esetén egy Bosch elektromos kéziszerszám-műhely ügyfélszolgálatával ellenőriztesse a töltőkészüléket

Karbantartás és szerviz

Karbantartás és tisztítás

- **Figyelem: A kerti kismeghajtó végződményének bármely munkája megkezdése előtt vegye ki abból az akkumulátort.**

Megjegyzés: Rendszeresen hajtsa végre az alábbi karbantartási munkákat, hogy biztosítsa a berendezés hosszú, megbízható működését.

Rendszeresen ellenőrizze, nincs-e a kerti kismeghajtó nyilvánvaló, azonnal szembetűnő hiba, például egy laza, kiakadt, elkopott rögzítés, vagy megrongálódott alkatrészek.

Ellenőrizze, hogy a burkolatok és védőberendezések nincsenek-e megrongálódva és helyesen vannak-e felszerelve. A használat előtt hajtsa végre a szükséges karbantartási és javítási munkákat.

Ha a kerti kismeghajtó a gondos gyártási és ellenőrzési eljárás ellenére egyszer mégis meghibásodna, akkor a javítással csak Bosch kerti kismeghajtó-műhely ügyfélszolgálatát szabad megbízni.

Ha kérdései vannak, vagy pótalkatrészeket akar megrendelni, okvetlenül adja meg a kerti kismeghajtó típusátlójában található 10-jegyű megrendelési számot.

A munka befejezése után/tárolás

- **Figyelem: Kapcsolja ki a kerti kisgépet és vegye ki belőle az akkumulátort. Gondoskodjon arról, hogy az akkumulátor a tároláshoz el legyen távolítva a berendezésből.**

Egy puha kefével és egy kendővel alaposan tisztítsa meg a fűszegély-nyíró külsejét. Vízet, oldószereket és polírozó szereket ne használjon. Távolítsa el a berendezésre lerakódott fűmaradékokat és részecskéket, különösen a 8 szellőzőnyílásról.

Fektesse az oldalára a berendezést és tisztítsa meg a 11 védőbúra belső oldalát. A kompakt fűmaradékokat egy fa- vagy műanyagdarabbal távolítsa el.

Ellenőrizze, hogy a burkolatok és védőberendezések nincsenek-e megrongálódva és helyesen vannak-e felszerelve. A használat előtt hajtsa végre a szükséges karbantartási és javítási munkákat.

Az akkumulátort 0 °C és 45 °C hőmérséklet között tárolja.

Vevőszolgálat és tanácsadás

A vevőszolgálat a terméke javításával és karbantartásával, valamint a pótalkatrészekkel kapcsolatos kérdésekre szívesen válaszol. A tartalékalatrészekkel kapcsolatos robbantott ábrák és egyéb információ a következő címen található: **www.bosch-garden.com**

A Bosch Vevőszolgálat szívesen segít Önnek, ha a termékek és tartozékok vásárlásával, alkalmazásával és beállításával kapcsolatos kérdései vannak.

Magyar

Robert Bosch Kft.
1103 Budapest
Gyömrői út. 120.
Tel.: +36 (01) 431-3835
Fax: +36 (01) 431-3888

Szállítás

Csak akkor küldje el az akkumulátort, ha a háza nincs megrongálódva. Ragassza le a nyitott érintkezőket és csomagolja be úgy az akkumulátort, hogy az a csomagoláson belül ne mozoghasson.

A lítium-ion-akkumulátorok elküldése esetén lehet, hogy a csomagot megfelelő jelölésekkel kell ellátni. Kérjük vegye tekintetbe az érintett országban érvényes előírásokat.

Eltávolítás

A kerti kisgépeket, a tartozékokat és a csomagolást a környezetvédelmi szempontoknak megfelelően kell újrafelhasználásra előkészíteni.

Ne dobja ki a kerti kisgépeket, töltőkészülékeket és az akkumulátorokat/elemeket a háztartási szemétkébe!

Csak az EU-tagországok számára:



Az elhasznált villamos és elektronikus berendezésekre vonatkozó 2002/96/EK európai irányelvnek és az elromlott vagy elhasznált akkumulátorokra/

elemekre vonatkozó 2006/66/EK európai irányelvnek megfelelően a már nem használható akkumulátorokat/elemeket külön össze kell gyűjteni és a környezetvédelmi szempontoknak megfelelően kell újrafelhasználásra leadni.

Akkumulátorok/elemek:

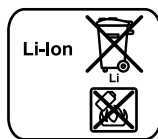

Li-ion:

Kérjük vegye figyelembe az „Szállítás” fejezetben, a 189 oldalon leírtakat.

A változtatások joga fenntartva.



ME 77

Указания по безопасности

Внимание! Внимательно прочитайте следующие указания. Ознакомьтесь с элементами управления и правильным использованием садового инструмента. Сохраняйте руководство по эксплуатации для дальнейшего использования.

Пиктограммы на аккумуляторном триммере



Общее указание на наличие опасности.



Прочитайте руководство по эксплуатации.



При работе пользуйтесь защитными очками.

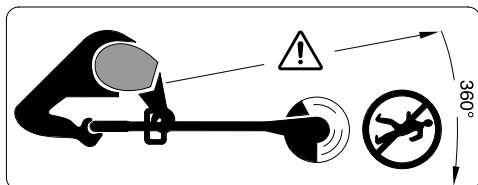

Следите за тем, чтобы отбрасываемые работающей машиной предметы не травмировали находящихся вблизи людей.

Держите стоящих рядом людей на безопасном расстоянии от садового инструмента.



Вынимайте аккумулятор перед работами по настройке или очистке садового инструмента или если Вы надолго оставляете садовый инструмент без присмотра.



Не работайте под дождем и не оставляйте аккумуляторный триммер стоять под дождем.



Не пользуйтесь зарядным устройством с поврежденным шнуром питания.

Характерные для электроинструмента указания по безопасности

- ▶ Этот садовый инструмент не предназначен для использования лицами (включая детей) с ограниченными психическими или сенсорными способностями, с нарушениями психического здоровья, а также с недостаточным опытом/знаниями, исключая случаи, когда эксплуатация осуществляется такими лицами под наблюдением ответственного за их безопасность либо после получения от ответственного за безопасность соответствующих разъяснений относительно эксплуатации данного садового инструмента. Необходимо проследить, чтобы дети не играли с садовым инструментом.
- ▶ Ни в коем случае не разрешайте пользоваться аккумуляторным триммером детям или лицам, не ознакомленным с настоящими инструкциями. Национальные предписания могут ограничивать допустимый возраст оператора. Храните триммер недосягаемо для детей.
- ▶ Нельзя косить аккумуляторным триммером босиком или в открытой летней обуви и всегда надевайте прочную, закрытую обувь и длинные брюки.
- ▶ Никогда не пользуйтесь садовым инструментом, если поблизости находятся другие люди, в особенности дети, или домашние животные.
- ▶ Оператор или пользователь ответственен за несчастные случаи и ущерб, нанесенный другим лицам или их имуществу.
- ▶ Не касайтесь вращающегося ножа до его полной остановки. Нож вращается еще после выключения двигателя по инерции и может нанести травму.
- ▶ Работайте только при дневном освещении или хорошем искусственном освещении.
- ▶ По возможности, не эксплуатируйте аккумуляторный триммер по мокрой траве.

- ▶ Выключайте аккумуляторный триммер при транспортировке к обрабатываемой площади и обратно.
- ▶ Включайте аккумуляторный триммер только при достаточном расстоянии вращающегося ножа от рук и ног.
- ▶ Сохраняйте безопасное расстояние от рук и ног к вращающемуся ножу.
- ▶ Не применяйте металлический нож для этого триммера.
- ▶ Ни в коем случае не работайте с триммером с поврежденными колпаками и защитными устройствами, или если они сняты.
- ▶ После удара обследуйте инструмент на износ или повреждения и при надобности сдайте его на ремонт перед использованием.
- ▶ Регулярно выполняйте контроль и обслуживание аккумуляторного триммера.
- ▶ Ремонт аккумуляторного триммера поручайте только авторизованным сервисным мастерским.
- ▶ Постоянно следите за чистой вентиляционных шлицев.
- ▶ Выключайте триммер и вынимайте аккумулятор:
 - всегда, если Вы оставляете инструмент без надзора
 - перед сменой ножа
 - перед очисткой и при выполнении работ на аккумуляторном триммере.
- ▶ **Убедитесь, что садовый инструмент выключен, прежде чем вставлять аккумуляторную батарею.** Установка аккумуляторной батареи во включенный садовый инструмент может привести к несчастному случаю.
- ▶ Храните инструмент в надежном, сухом и недоступном для детей месте. Не ставьте на инструмент никакие предметы.
- ▶ Для сохранения безопасности меняйте изношенные или поврежденные части.
- ▶ Для замены используйте оригинальные запасные части фирмы Bosch.
- ▶ **Используйте только предусмотренные для данного садового инструмента аккумуляторные батареи производства Bosch.** Использование других аккумуляторных батарей может привести к травмам и чревато возникновением пожара.
- ▶ **Не вскрывайте аккумулятор.** При этом возникает опасность короткого замыкания.
 -  **Защищайте аккумуляторную батарею от высоких температур, напр., от длительного нагревания на солнце, от огня, воды и влаги.**
Существует опасность взрыва.
- ▶ **Защищайте неиспользуемый аккумулятор от канцелярских скрепок, монет, ключей, гвоздей, винтов и других маленьких металлических предметов, которые могут замкнуть полюса.** Короткое замыкание полюсов аккумулятора может привести к ожогам или пожару.
- ▶ **При неправильном использовании из аккумулятора может потечь жидкость. Избегайте соприкосновения с ней.** При случайном попадании на кожу ополоскать водой. При попадании этой жидкости в глаза, обратитесь за помощью к врачу. Вытекающая аккумуляторная жидкость может вызвать раздражение кожи и ожоги.
- ▶ **При повреждении и ненадлежащем использовании аккумулятора может выделиться газ. Обеспечьте приток свежего воздуха и при возникновении жалоб обратитесь к врачу.** Газы могут вызвать раздражение дыхательных путей.
- ▶ **Заряжайте аккумуляторы только зарядными устройствами, рекомендуемыми изготовителем.** Зарядное устройство, предусмотренное для определенного вида аккумуляторов, может привести к пожарной опасности при использовании его с другими аккумуляторами.
- ▶ **Из неисправного аккумулятора может вытечь жидкость и намочить лежащие вблизи предметы. Проверьте смоченные части.** Они должны быть очищены и при надобности заменены.

- ▶ **Используйте аккумуляторную батарею только в комбинации с Вашим садовым инструментом Bosch.** Только так Вы сможете предотвратить опасную перегрузку аккумуляторной батареи.

Указания по технике безопасности для зарядных устройств



Защищайте зарядное устройство от дождя и сырости. Проникновение воды в зарядное устройство повышает риск поражения электротоком.

- ▶ **Заряжайте только оригинальные литиево-ионные аккумуляторы Bosch или подобные аккумуляторы, используемые в инструментах Bosch, с указанным в технических данных напряжением.** В противном случае возникает опасность возгорания и взрыва.
- ▶ **Содержите зарядное устройство в чистоте.** Загрязнения вызывают опасность поражения электротоком.
- ▶ **Перед каждым использованием проверяйте зарядное устройство, кабель и штепсельную вилку. Не пользуйтесь зарядным устройством с обнаруженными повреждениями. Не вскрывайте самостоятельно зарядное устройство, а поручайте ремонт квалифицированному специалисту и обязательно с использованием оригинальных запчастей.** Поврежденные зарядные устройства, кабель и штепсельная вилка повышают риск поражения электротоком.
- ▶ **Не ставьте зарядное устройство во включенном состоянии на легко воспламеняющиеся материалы (например, бумагу, текстиль и т.п.) или рядом с горючими веществами.** Нагрев зарядного устройства при зарядке создает опасность возникновения пожара.
- ▶ **Следите за детьми, чтобы они не играли с этим зарядным устройством.**

- ▶ **Детям и лицам с умственными или физическими ограничениями разрешается пользоваться зарядным устройством только под наблюдением или при получении инструктажа относительно правил пользования зарядным устройством.** Тщательный инструктаж снижает риск неправильного пользования и получения травм.

Описание функции



Прочтите все указания и инструкции по технике безопасности.

Упущения в отношении указаний и инструкций по технике безопасности могут стать причиной поражения электрическим током, пожара и тяжелых травм.

Применение по назначению

Настоящий инструмент предназначен для стрижки травы и сорняка под кустами, а также на склонах и для обработки кромок, к которым не добраться газонокосилкой.

Использование по назначению распространяется на температуру окружающей среды от 0 °C до 40 °C.

Комплект поставки

Осторожно извлеките садовый инструмент из упаковки и проверьте полное наличие следующих частей:

- Триммер
- Защитный кожух
- Переставляемая дополнительная рукоятка (предварительно собранная)
- Режущая тарелка
- Нож
- Руководство по эксплуатации

В некоторых исполнениях аккумуляторная батарея и зарядное устройство входят в комплект поставки.

При недостатке или повреждении частей обратитесь, пожалуйста, к продавцу.

Изображенные составные части

Нумерация изображенных деталей выполнена по рисункам на страницах с изображением садового инструмента.

- 1 Выключатель
- 2 Блокиратор выключателя
- 3 Рукоятка
- 4 Винт дополнительной рукоятки
- 5 Переставляемая дополнительная рукоятка
- 6 Зажимная втулка
- 7 Труба
- 8 Вентиляционные прорези
- 9 Головка триммера

- 10 Нож
- 11 Защитный кожух
- 12 Педаль для изменения угла головки триммера
- 13 Светодиодный индикатор
- 14 Зарядное устройство
- 15 Аккумулятор
- 16 Серийный номер
- 17 Режущая тарелка
- 18 Штифт
- 19 Защитная скоба

Изображенные или описанные принадлежности не входят в стандартный объем поставки. Полный ассортимент принадлежностей Вы найдете в нашей программе принадлежностей.

Технические данные

Аккумуляторный триммер		ART 23 LI	ART 26 LI
Товарный №		3 600 H78 K..	3 600 H78 L..
Число оборотов холостого хода	мин ⁻¹	7500	7400
Переставляемая рукоятка		●	●
Изменение угла головки триммера для кошения кромок		●	●
Ширина захвата	см	23	26
Вес согласно EPTA-Procedure 01/2003	кг	2,3	2,4
Серийный номер		См. серийный номер 16 (заводская табличка) садового инструмента	
Аккумулятор		ЛИТИЙ-ИОННЫЙ	ЛИТИЙ-ИОННЫЙ
Товарный №			
– 1,3 А-ч		2 607 336 037	2 607 336 039
– 1,5 А-ч		–	2 607 336 207
Номинальное напряжение	В=	14,4	18
Емкость			
– 2 607 336 037/... 039	А-ч	1,3	1,3
– 2 607 336 207	А-ч	–	1,5
Число элементов аккумулятора			
– 2 607 336 037/... 039		4	5
– 2 607 336 207		–	5
Продолжительность зарядки (аккумулятор разряжен)	мин	60 – 180	60 – 180

Обращайте внимание на товарный номер на заводской табличке Вашего садового инструмента. Торговые названия отдельных садовых инструментов могут различаться.

194 | Русский

Аккумуляторный триммер		ART 23 LI	ART 26 LI
Зарядное устройство		AL 2215 CV	AL 2215 CV
Товарный №	EU	2 607 225 471	2 607 225 471
	UK	2 607 225 473	2 607 225 473
	AU	2 607 225 475	2 607 225 475
Зарядный ток	мА	1500	1500
Допустимый диапазон температуры при зарядке	°C	0–45	0–45
Вес согласно EPTA-Procedure 01/2003	кг	0,4	0,4
Класс защиты		□ / II	□ / II
Зарядное устройство		AL 2204 CV	AL 2204 CV
Товарный №	EU	2 607 225 273	2 607 225 273
	UK	2 607 225 275	2 607 225 275
	AU	2 607 225 277	2 607 225 277
Зарядный ток	мА	430	430
Допустимый диапазон температуры при зарядке	°C	0–45	0–45
Вес согласно EPTA-Procedure 01/2003	кг	0,7	0,7
Класс защиты		□ / II	□ / II

Обращайте внимание на товарный номер на заводской табличке Вашего садового инструмента. Торговые названия отдельных садовых инструментов могут различаться.

Данные по шуму и вибрации

Измеренные значения уровня шума получены в соответствии с 2000/14/ЕС (высота 1,60 м, расстояние 1 м).

А-взвешенный уровень шума от электроинструмента составляет обычно: уровень звукового давления 80 дБ(А); уровень звуковой мощности 88 дБ(А). Погрешность К=5 дБ.

Общая вибрация (векторная сумма трех направлений), определенная в соответствии с EN 60335:

вибрация $a_h = 4 \text{ м/с}^2$, погрешность К=2,5 м/с².

Заявление о соответствии 

Мы заявляем с полной ответственностью, что описанный в «Технических данных» продукт отвечает следующим стандартам и нормативам: EN 60335 (аккумуляторный электроинструмент) и EN 60335 (аккумуляторное зарядное устройство)

согласно положениям директив 2006/95/ЕС, 2004/108/ЕС, 2006/42/ЕС, 2000/14/ЕС.

2000/14/ЕС: гарантированный уровень звуковой мощности 94 дБ(А). Процедура оценки соответствия согласно приложения VI.

Категория продукта: 33

Заявленная организация испытания: SRL, Sudbury England, Nr. 1088

Техническая документация:
Bosch Lawn and Garden Ltd., PT-LG/EAE,
Stowmarket, Suffolk IP14 1EY, England

CE 07

Dr. Egbert Schneider
Senior Vice President
Engineering

Dr. Eckerhard Strötgen
Head of Product
Certification

Dr. Egbert Schneider *Dr. Eckerhard Strötgen*

Robert Bosch GmbH, Power Tools Division
D-70745 Leinfelden-Echterdingen
22.10.2010

Сборка

Для Вашей безопасности

- ▶ **Внимание: Перед выполнением работ по настройке и очистке вынимайте аккумулятор и выключайте садовый инструмент.**
- ▶ **После выключения аккумуляторного триммера нож возвращается еще несколько секунд по инерции.**
- ▶ **Осторожно – не касайтесь вращающегося ножа.**

Зарядка аккумулятора

- ▶ **Учитывайте напряжение сети!**
Напряжение источника тока должно соответствовать данным на заводской табличке зарядного устройства. Зарядные устройства на 230 В могут работать также и при напряжении 220 В.

Применяйте только поставляемое вместе с инструментом зарядное устройство. Только это зарядное устройство совместимо с литиево-ионным аккумулятором Вашего инструмента.

Аккумулятор оснащен устройством контроля температуры, которое позволяет производить зарядку только в пределах температуры от 0 °С до 45 °С. Этим достигается продолжительный срок службы аккумулятора.

Указание: Аккумулятор поставляется не полностью заряженным. Для обеспечения полной мощности аккумулятора зарядите его полностью перед первым применением.

Литий-ионный аккумулятор может быть заряжен в любое время без сокращения срока службы. Прекращение процесса зарядки не наносит вреда аккумулятору.

Извлечение аккумулятора (см. рис. А)

Нажмите на клавишу разблокировки и вытяните аккумулятор **15** из инструмента.

Процесс зарядки (см. рис. А)

Процесс зарядки начинается сразу после включения вилки шнура зарядного устройства в штепсельную розетку и последующей установки аккумулятора в зарядное устройство **14**.

Поставьте аккумулятор **15** согласно рисунку сначала спереди на зарядное устройство (❶) и затем нажмите на аккумулятор **15** сзади до упора (❷). Снимайте аккумулятор с зарядного устройства в обратной последовательности.

Благодаря интеллектуальной процедуре зарядки зарядное устройство автоматически распознает степень заряда аккумулятора и производит зарядку оптимальным током в зависимости от температуры и напряжения аккумулятора.

Это щадит аккумулятор, при хранении в зарядном устройстве аккумулятор благодаря этому всегда полностью заряжен.

Указание: Зарядка возможна только при температуре аккумулятора в пределах диапазона зарядки, см. раздел «Технические данные».

Мигание индикатора заряда аккумулятора 13

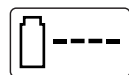

Индикатор заряда аккумулятора **13** сигнализирует процесс зарядки **миганием**.

Непрерывный свет индикатора заряда аккумулятора 13



Непрерывный свет индикатора заряда аккумулятора **13** указывает на полностью заряженное

состояние аккумулятора **или** на прерывание процесса зарядки при выходе температуры аккумулятора за пределы допустимого диапазона. Зарядка аккумулятора продолжается, как только температура будет в допустимом диапазоне.

Без аккумулятора **непрерывный свет** индикатора заряда **13** означает, что вилка шнура вставлена в штепсельную розетку и зарядное устройство находится в рабочем состоянии.

Указания по зарядке аккумулятора

При непрерывных или многократно повторяемых циклах зарядки без перерыва зарядное устройство может нагреться. Это, однако, не должно вызывать опасений и не свидетельствует о технической неисправности электроинструмента.

Значительное сокращение продолжительности работы после заряда свидетельствует о старении аккумулятора и указывает на необходимость его замены.

Литиево-ионные аккумуляторные батареи защищены от глубокой разрядки системой «Electronic Cell Protection (ECP)». При разряженной аккумуляторной батарее садовый инструмент выключается благодаря схеме защиты: Режущий нож больше не двигается.

⚠ ВНИМАНИЕ После автоматического отключения садового инструмента не продолжайте нажимать на выключатель. Вы можете повредить аккумуляторную батарею.

Сборка инструмента

- ▶ Аккумулятор вставлять только после полной сборки аккумуляторного триммера.
- ▶ Аккумуляторный триммер собирать только в следующей последовательности:

Монтаж защитного колпачка (см. рис. В)

Насадите защитный колпачок **11** на головку триммера **9**.

- ❶ Завесить защитный колпачок на головке триммере и сдвинуть его назад.
- ❷ Нажмите на защитный колпачок вниз до надежного фиксирования (щелчок).

Установка режущей тарелки/ножа

Напрессуйте режущую тарелку **17** на приводной вал (щелчок). (см. рис. С)

Установите нож **10** на штифт **18**, нажмите на нож и вытяните его наружу до фиксирования. (см. рис. D)

Работа с инструментом

Включение

- ▶ Уберите с предусмотренной для кошения площади деревянные и другие предметы.
- ▶ После выключения аккумуляторного триммера нож вращается еще несколько секунд по инерции. Дождитесь остановки мотора/ножа перед следующим включением.
- ▶ Нельзя выключать и включать инструмент без промежуточного перерыва.

Установка аккумулятора

Вставьте аккумулятор в инструмент согласно изображению. Аккумулятор должен заметно фиксироваться.

Включение

Нажать на блокировку включения **2** и в этом положении задействовать выключатель **1**.
Отпустить блокировку включения **2**.

Выключение

Отпустить выключатель **1**.

Указание: Двигатель запускается при задействовании выключателя **1** с незначительным замедлением.

Настройка инструмента

Использование переставляемой ручки (см. рис. E)

Переставляемая ручка **5** может быть установлена в различных положениях:

- ❶ Для изменения положения следует отпустить винт ручки **4** и переставить ручку **5**.
- ❷ Затянуть винт ручки **4** для фиксирования переставляемой ручки **5** в установленном положении.

Настройка длины штанги (см. рис. F)

- ❶ Повернуть зажимную втулку **6** на 90°.
- ❷ Для удлинения вытянуть штангу, для укорачивания вдвинуть ее. Затянуть зажимную втулку **6**.

Изменение угла наклона головки триммера (см. рис. G)

Для изменения угла среза нажать на педаль **12** и повернуть штангу **7** в желаемое положение. Отпустить педаль **12**.

Положение для подрезки краев (см. рис. H-I)

H Настройка угла головки триммера:

- ❶ Нажать на педаль **12**.
- ❷ Привести штангу **7** в самое нижнее положение. Отпустить педаль **12**.

I Перемещение головки триммера:

- ❶ Отпустить зажимную втулку **6**.
- ❷ Повернуть штангу **7** на 90° и установить головку триммера **9** для скашивания или стрижки кромок согласно изображению. Затянуть зажимную втулку **6**.

Указания по применению



Защищайте аккумулятор от воздействия высоких температур, например, сильного солнечного излучения и огня. Инструмент не работает при температуре ниже 0 °C или выше 45 °C!

Стрижка травы (см. рис. J)

Перемещайте аккумуляторный триммер налево и направо и выдерживайте при этом достаточное расстояние к телу.

Эффективно аккумуляторный триммер стрижет траву с высотой до 15 см. Более высокую траву следует стричь ступенчато.

Обработка кромок

Ведите аккумуляторный триммер вдоль края газона. Избегайте контакта с твердыми поверхностями, камнями и стенами, так как это ускоряет износ ножа.

Для облегчения работы применяйте скобу защиты деревьев **19** как вспомогательное направляющее устройство (принадлежность). (см. рис. K)

Стрижка травы вокруг деревьев и кустов (см. рис. L)

► **Осторожно стригите траву вокруг деревьев и кустов, чтобы не войти в контакт с леской.** При повреждении коры растения могут засохнуть.

Для облегчения работы применяйте скобу защиты деревьев **19** как вспомогательное направляющее устройство (принадлежность). (см. рис. K)

Производительность аккумулятора

Производительность аккумулятора зависит от рабочих условий:

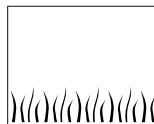

Легкие условия

до 800 метров (ART 23 LI)
до 1000 метров (ART 26 LI)

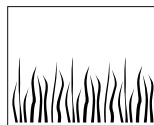

Средние условия

до 350 метров (ART 23 LI)
до 440 метров (ART 26 LI)

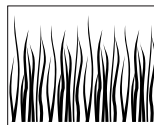

Тяжелые условия

до 60 метров (ART 23 LI)
до 75 метров (ART 26 LI)

Замена ножа (см. рис. D)

► **Внимание: Перед выполнением каких-либо манипуляций извлекайте аккумуляторную батарею из садового инструмента.**

Для снятия изношенного ножа **10** отжать его во внутрь до схода со штифта **18**.

Очистить штифт **18** острым ножом от остатков пластмассы и всех загрязнений.

Новый нож **10** насадить **10** на штифт **18** выжать вниз и вытянуть наружу до фиксирования.

Указание: Применяйте ножи только от фирмы Bosch. Эта специальная разработка обладает улучшенными режущими свойствами. Ножи других производителей имеют худшую производительность.

Поиск неисправностей

В нижеследующей таблице указаны симптомы неисправностей, возможные причины и возможности устранения неисправностей в Вашем садовом инструменте. Если это не поможет Вам найти и устранить источник проблемы, обратитесь в сервисную мастерскую.

► **Внимание: Перед поиском неисправностей выключайте садовый инструмент и вынимайте аккумулятор.**

Проблема	Возможная причина	Устранение
Защитный колпак невозможно поставить над режущей тарелкой	Неправильная монтаж	Снять режущую тарелку и заново установить защитный колпак, см. «Монтаж»
Триммер не работает	Разряжен аккумулятор	Зарядить аккумулятор, см. также указания по зарядке
	Аккумулятор холодный/горячий	Дайте аккумулятору нагреться/остыть
Триммер работает с перебоями	Повреждена внутренняя проводка садового инструмента	Обратитесь в сервисную мастерскую
	Неисправность выключателя	Обратитесь в сервисную мастерскую
Чрезмерная вибрация/шум	Садовый инструмент поврежден	Обратитесь в сервисную мастерскую
	Поломан нож	Заменить нож
Короткая продолжительность срезания после зарядки аккумулятора	Аккумулятор продолжительное время не использовался или использовался только кратковременно	Полностью зарядить аккумулятор, см. также указания по зарядке
	Высокая трава	Стригите ступенчато
	Аккумулятор выработал свой срок службы	Заменить аккумулятор
Нож не двигается	Разряжен аккумулятор	Зарядить аккумулятор, см. также указания по зарядке
	Садовый инструмент поврежден	Обратитесь в сервисную мастерскую
Садовый инструмент не режет	Поломан нож	Заменить нож
	Аккумулятор заряжен не полностью	Зарядить аккумулятор, см. также указания по зарядке
	Трава намоталась вокруг режущей тарелки	Удалить траву

Проблема	Возможная причина	Устранение
Индикатор зарядки аккумулятора 13 светится непрерывно	Аккумулятор вставлен не полностью	Правильно вставить аккумулятор в зарядное устройство
Аккумулятор не заряжается	Загрязнены контакты аккумулятора	Очистите контакты, напр., несколько раз подряд вынув и вставив аккумулятор в зарядное гнездо, при необходимости замените аккумулятор
	Аккумулятор неисправный	Заменить аккумулятор
Индикатор зарядки 13 не светится	Вилка сети зарядного устройства вставлена неполностью в розетку	Правильно вставить вилку в штепсельную розетку
	Неисправность штепсельной розетки, кабеля питания или зарядного устройства	Проверить напряжение сети, при надобности сдать зарядное устройство в авторизованную мастерскую электроинструментов фирмы Bosch

Техобслуживание и сервис

Техобслуживание и очистка

- ▶ **Внимание:** Перед выполнением каких-либо манипуляций извлекайте аккумуляторную батарею из садового инструмента.

Указание: Для обеспечения продолжительного срока службы и надежной работы машины регулярно выполняйте следующие работы по техобслуживанию.

Регулярно осматривайте садовый инструмент на предмет наличия заметных дефектов, таких как ослабленные соединения или изношенные/поврежденные детали.

Контроль исправного состояния крышек и защитных устройств и их правильное крепление. Необходимые перед работой процессы по техобслуживанию или ремонту.

Если несмотря на тщательную процедуру изготовления и испытания садовый инструмент все-таки выйдет из строя, ремонт должна производить авторизованная сервисная мастерская для садовых инструментов Bosch.

При всех дополнительных вопросах и заказе запчастей, пожалуйста, обязательно указывайте 10-значный товарный номер, указанный на заводской табличке садового инструмента.

После окончания работы и хранение

- ▶ **Внимание:** Выключите садовый инструмент и вытащите аккумулятор. Перед сохранением убедитесь в том, что аккумулятор вытасчен.

Тщательно очистите триммер снаружи тряпкой и мягкой щеткой. Не применяйте воду, растворители или полирующие средства. Удалите все скопления травы и загрязнений, особенно с вентиляционных прорезей **8**.

Положите инструмент на боковую сторону и очистите защитный колпак **11** изнутри. Спрессованные скопления травы удаляйте деревянной или пластиковой лопаточкой.

Проверяйте исправное состояние крышек и защитных устройств и их правильное крепление. Выполняйте перед работой необходимые процессы по техобслуживанию или ремонту.

Аккумулятор следует хранить при температуре в пределах от 0 °C до 45 °C.

Сервисное обслуживание и консультация покупателей

Сервисный отдел ответит на все Ваши вопросы по ремонту и обслуживанию Вашего продукта, а также по запчастям. Монтажные чертежи и информацию по запчастям Вы найдете также по адресу:

www.bosch-garden.com

Коллектив консультантов Bosch охотно поможет Вам в вопросах покупки, применения и настройки продуктов и принадлежностей.

Для региона: Россия, Беларусь, Казахстан

Гарантийное обслуживание и ремонт электроинструмента, с соблюдением требований и норм изготовителя производятся на территории всех стран только в фирменных или авторизованных сервисных центрах «Роберт Бош».

ПРЕДУПРЕЖДЕНИЕ! Использование контрафактной продукции опасно в эксплуатации, может привести к ущербу для Вашего здоровья. Изготовление и распространение контрафактной продукции преследуется по Закону в административном и уголовном порядке.

Россия

ООО «Роберт Бош»
Сервисный центр по обслуживанию электроинструмента
ул. Академика Королева, стр. 13/5
129515, Москва
Россия
Тел.: +7 (800) 100 800 7
E-Mail: pt-service@ru.bosch.com
Полную информацию о расположении сервисных центров Вы можете получить на официальном сайте www.bosch-pt.ru либо по телефону справочно-сервисной службы Bosch 8-800-100-8007 (звонок бесплатный).

Беларусь

ИП «Роберт Бош» ООО
Сервисный центр по обслуживанию электроинструмента
ул. Тимирязева, 65А-020
220035, г. Минск
Беларусь
Тел.: +375 (17) 254 78 71
Тел.: +375 (17) 254 79 15/16
Факс: +375 (17) 254 78 75
E-Mail: pt-service@by.bosch.com
Официальный сайт: www.bosch-pt.by

Казахстан

ТОО «Роберт Бош»
Сервисный центр по обслуживанию электроинструмента
ул. Сейфуллина 51
050037 г. Алматы
Казахстан
Тел.: +7 (727) 232 37 07
Факс: +7 (727) 251 13 36
E-Mail: pt-service@kz.bosch.com
Официальный сайт: www.bosch-pt.kz

Транспортировка

Отправляйте аккумуляторную батарею только с неповрежденным корпусом. Заклейте открытые контакты и упакуйте аккумуляторную батарею так, чтобы она не болталась в упаковке.

При пересылке литиево-ионных аккумуляторных батарей, возможно, требуется маркировка. В таком случае примите, пожалуйста, во внимание национальные предписания.

Утилизация

Садовые инструменты, принадлежности и упаковку нужно сдавать на экологически чистую утилизацию.

Не выбрасывайте садовые инструменты, зарядные устройства и аккумуляторные батареи/батарейки в бытовой мусор!

Только для стран-членов ЕС:



В соответствии с европейской директивой 2002/96/ЕС отслужившие электрические и электронные приборы и в соответствии с европейской директивой 2006/66/ЕС

поврежденные либо отработанные аккумуляторы/батарейки нужно собирать отдельно и сдавать на экологически чистую рекуперацию.

Аккумуляторы, батареи:

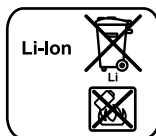

Li-Ion:

Пожалуйста, учитывайте указание в разделе «Транспортировка», стр. 200.

Возможны изменения.

Вказівки з техніки безпеки

Увага! Уважно прочитайте наступні вказівки. Ознайомтеся з елементами управління і правильним користуванням садовим інструментом. Добре зберігайте інструкцію з експлуатації для подальшого користування нею.

Пояснення щодо символів на тримері з акумуляторною батареєю



Загальна вказівка на небезпеку.



Прочитайте цю інструкцію з експлуатації.



Вдягайте захисні окуляри.

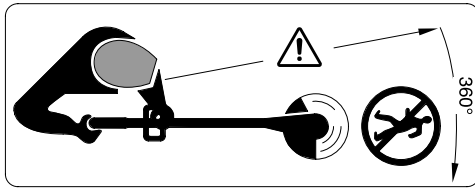

Слідкуйте за тим, щоб чужорідні тіла, що відлітають, не поранили людей поблизу.

Тримайте інших осіб на безпечній відстані від садового приладу.



Виймайте акумуляторну батарею перед проведенням робіт з налаштування або очищення садового інструменту або коли Ви залишаєте садовий інструмент на довгий час без нагляду.



Не працюйте під дощем і не залишайте тример з акумуляторною батареєю в дощ надворі.



Не користуйтеся зарядним пристроєм, якщо пошкоджений шнур живлення.

Специфічні для приладу вказівки з техніки безпеки

- ▶ Цей садовий інструмент не призначений для використання особами (включаючи дітей) з обмеженими психічними, чуттєвими або розумовими здатностями або недостатнім досвідом та/або недостатніми знаннями – це дозволяється робити лише у тому випадку, якщо за ними спостерігає особа, що відповідає за їхню безпеку, або вони отримують від неї вказівки щодо того, як слід використовувати прилад. Необхідно спостерігати за дітьми, щоб переконатися, що вони не грають з садовим інструментом.
- ▶ В жодному разі не дозволяйте користуватися тримером з акумуляторною батареєю дітям і особам, що не знайомі з цими інструкціями. Національні приписи можуть обмежувати допустимий вік користувача. Якщо Ви саме не працюєте з тримером, зберігайте його в недоступному для дітей місці.
- ▶ Не працюйте з тримером з акумуляторною батареєю босоніж або у відкритих сандалях і завжди майте на собі міцне взуття і довгі штани.
- ▶ Ніколи не користуйтеся садовим приладом, коли поблизу знаходяться люди, зокрема діти, або домашні тварини.
- ▶ За нещасні випадки, тілесні ушкодження інших людей і пошкодження чужого майна відповідає користувач.
- ▶ Перш ніж торкатися до ножа, зачекайте, поки він не зупиниться. Після вимкнення мотора ніж ще продовжує обертатися і може призвести до поранень.
- ▶ Працюйте лише при денному світлі або при доброму штучному освітленні.
- ▶ За можливістю не користуйтеся тримером з акумуляторною батареєю на мокрій траві.
- ▶ Перед перенесенням тримера з акумуляторною батареєю з/до місця роботи вимикайте його.

- ▶ Вмикайте тример з акумуляторною батареєю лише тоді, коли руки й ноги знаходитимуться на достатній відстані від ножа, що обертається.
 - ▶ Не підсовуйте руки і ноги під ніж, що обертається.
 - ▶ В жодному разі не використовуйте в цьому приладі металеві ножі.
 - ▶ Ніколи не працюйте з тримером з акумуляторною батареєю, якщо пошкоджені або зняті кришки або захисні пристрої.
 - ▶ Після електричного удару перевірте прилад на предмет зношення або пошкоджень і за необхідністю перед використанням віддайте його у ремонт.
 - ▶ Регулярно перевіряйте тример з акумуляторною батареєю і здійсніть його техобслуговування.
 - ▶ Віддавайте тример з акумуляторною батареєю на ремонт лише в авторизовані сервісні майстерні.
 - ▶ Постійно слідкуйте за тим, щоб у вентиляційних щілинах не було трави.
 - ▶ Вимикайте прилад і виймайте акумуляторну батарею:
 - завжди перед тим, як залишити прилад без нагляду,
 - перед тим, як міняти ніж,
 - перед очищенням або роботами з обслуговування тримера з акумуляторною батареєю.
 - ▶ **Перед тим, як вставляти акумуляторну батарею, переконайтеся, що садовий інструмент вимкнено.** Встромляння акумуляторної батареї у ввімкнутий садовий інструмент може призвести до нещасного випадку.
 - ▶ Зберігайте прилад в безпечному, сухому і недоступному для дітей місці. Не ставте інші предмети на прилад.
 - ▶ З міркувань техніки безпеки міняйте зношені або пошкоджені деталі.
 - ▶ Слідкуйте за тим, щоб нові деталі були від Bosch.
 - ▶ **Використовуйте лише акумуляторні батареї Bosch, які передбачені для даного садового інструменту.** Використання інших акумуляторних батарей може призвести до травми і небезпеки пожежі.
 - ▶ **Не відкривайте акумуляторну батарею.** Існує небезпека короткого замикання.
-  **Захищайте акумуляторну батарею від спеки, зокрема, напр., від сонячних променів, вогню, води та вологи.** Існує небезпека вибуху.
- ▶ **Зберігайте акумуляторну батарею, що саме не застосовується, віддалік від канцелярських скріпок, монет, гвинтів та інших невеликих металевих предметів, що можуть спричинити перемкнення контактів.** Коротке замикання між контактами акумуляторної батареї може призводити до опіку або пожежі.
 - ▶ **При неправильному використанні з акумуляторної батареї може витекти рідина. Уникайте контакту з нею.** При випадковому контакті промийте відповідне місце водою. Якщо рідина потрапила в очі, додатково зверніться до лікаря. Витекла рідина з акумуляторної батареї може викликати подразнення шкіри або хімічні опіки.
 - ▶ **При пошкодженні або неправильній експлуатації акумуляторної батареї може виходити пар. Впустіть свіже повітря і – у разі скарг – зверніться до лікаря.** Пар може подразнювати дихальні шляхи.
 - ▶ **Заряджуйте акумуляторні батареї лише в зарядних пристроях, що рекомендовані виготовлювачем.** Зарядний пристрій може займатися, якщо в ньому будуть заряджатися непередбачені акумуляторні батареї.
 - ▶ **При несправній акумуляторній батареї може виступати рідина і забруднювати сусідні предмети. Перевірте зачеплені частини.** Прочистіть їх або за необхідністю поміняйте.

- ▶ Використовуйте акумуляторну батарею лише з Вашим садовим інструментом Bosch. Лише за таких умов акумуляторна батарея буде захищена від небезпечного перевантаження.

Вказівки з техніки безпеки для зарядних пристроїв



Захищайте зарядний пристрій від дощу і вологи. Потрапляння води в зарядний пристрій збільшує ризик ураження електричним струмом.

- ▶ Заряджайте лише літєво-іюнні акумулятори Bosch або подібні акумулятори, якими оснащені прилади Bosch, з напругою, зазначеною в технічних даних. В протилежному випадку існує небезпека пожежі і вибуху.
- ▶ Тримайте зарядний пристрій в чистоті. Забруднення можуть призводити до ураження електричним струмом.
- ▶ Кожний раз перед використанням перевіряйте зарядний пристрій, кабель і штепсель. Не користуйтеся зарядним пристроєм, якщо помітите пошкодження. Не розкривайте зарядний пристрій самостійно; ремонтувати його дозволяється лише кваліфікованим фахівцям з використанням оригінальних запчастин. Пошкоджений зарядний пристрій, шнур або штепсель збільшує ризик ураження електричним струмом.
- ▶ Не користуйтеся зарядним пристроєм на основі, що може легко займатися, (напр., на папері, текстильних матеріалах тощо) або в горючому середовищі. Нагрівання зарядного пристрою під час заряджання може призводити до пожежі.
- ▶ Дивіться за дітьми, щоб вони не гралися із зарядним пристроєм.

- ▶ Дітям та особам з психічними та фізичними обмеженнями дозволяється користуватися зарядним пристроєм лише під наглядом дорослих або при одержанні відповідного інструктажу стосовно правил користування. Ретельний інструктаж зменшує ризик неправильного користування приладом та ризик травм.

Описання принципу роботи



Прочитайте всі застереження і вказівки. Недотримання застережень і вказівок може призвести до ураження електричним струмом, пожежі та/або серйозних травм.

Призначення приладу

Прилад призначений для зрізування трави і бур'яну попід кущами, а також на косогах і попід краями, куди не достає газонокосарка.

Використання за призначенням розраховане на температуру зовнішнього середовища від 0 °C до 40 °C.

Обсяг поставки

Обережно вийміть садовий інструмент з упаковки і перевірте повну наявність усіх нижчезазначених деталей:

- Триммер
- Захисний кожух
- Регульована додаткова рукоятка (монтована)
- Дисковий ніж
- Ніж
- Інструкція з експлуатації

В деяких виконаннях акумуляторна батарея і зарядний пристрій входять в обсяг поставки.

Якщо чогось не вистачає або щось пошкоджене, будь ласка, зверніться в магазин.

Зображені компоненти

Нумерація зображених компонентів посилається на зображення садового інструменту на сторінці з малюнком.

- | | |
|---|--|
| <ul style="list-style-type: none"> 1 Вимикач 2 Фіксатор вимикача 3 Рукоятка 4 Гвинт, додаткова рукоятка 5 Регульована додаткова рукоятка 6 Затискна втулка 7 Труба 8 Вентиляційні щілини 9 Головка тримера | <ul style="list-style-type: none"> 10 Ніж 11 Захисний кожух 12 Ножна педаль для регулювання кута головки тримера 13 Світлодіодний індикатор 14 Зарядний пристрій 15 Акумуляторна батарея 16 Серійний номер 17 Дисковий ніж 18 Штифт 19 Захисний бугель |
|---|--|

Зображене або описане приладдя не входить в стандартний обсяг поставки. Повний асортимент приладдя Ви знайдете в нашій програмі приладдя.

Технічні дані

Тример з акумуляторною батареєю		ART 23 LI	ART 26 LI
Товарний номер		3 600 H78 K..	3 600 H78 L..
Кількість обертів на холостому ході	хвил. ⁻¹	7500	7400
Регульована рукоятка		●	●
Регулювання кута головки тримера/ настроювання для зрізування попід краями		●	●
Діаметр кругового захвату	см	23	26
Вага відповідно до ЕРТА-Procedure 01/2003	кг	2,3	2,4
Серійний номер	Див. серійний номер 16 (заводська табличка) садового інструменту		

Зважайте на товарний номер, що зазначений на заводській табличці Вашого садового інструменту. Торговельна назва окремих садових інструментів може розрізнятися.

206 | Українська

Триммер з акумуляторною батареєю		ART 23 LI	ART 26 LI
Акумуляторна батарея		іонно-літієва	іонно-літієва
Товарний номер			
– 1,3 Агод.		2 607 336 037	2 607 336 039
– 1,5 Агод.		–	2 607 336 207
Ном. напруга	V=	14,4	18
Ємність			
– 2 607 336 037/... 039	Агод.	1,3	1,3
– 2 607 336 207	Агод.	–	1,5
Кількість акумуляторних елементів			
– 2 607 336 037/... 039		4	5
– 2 607 336 207		–	5
Тривалість заряджання (розряджена акумуляторна батарея)	хвил.	60 – 180	60 – 180
Зарядний пристрій		AL 2215 CV	AL 2215 CV
Товарний номер	EU	2 607 225 471	2 607 225 471
	UK	2 607 225 473	2 607 225 473
	AU	2 607 225 475	2 607 225 475
Зарядний струм	мА	1500	1500
Допустимий температурний діапазон заряджання	°C	0–45	0–45
Вага відповідно до ЕРТА-Procedure 01/2003	кг	0,4	0,4
Клас захисту		□ / II	□ / II
Зарядний пристрій		AL 2204 CV	AL 2204 CV
Товарний номер	EU	2 607 225 273	2 607 225 273
	UK	2 607 225 275	2 607 225 275
	AU	2 607 225 277	2 607 225 277
Зарядний струм	мА	430	430
Допустимий температурний діапазон заряджання	°C	0–45	0–45
Вага відповідно до ЕРТА-Procedure 01/2003	кг	0,7	0,7
Клас захисту		□ / II	□ / II

Зважайте на товарний номер, що зазначений на заводській табличці Вашого садового інструменту. Торговельна назва окремих садових інструментів може розрізнятися.

Інформація щодо шуму і вібрації

Результати вимірювання рівня шуму отримані відповідно 2000/14/EC (висота 1,60 м, відстань 1 м).

A-зважений рівень звукового тиску від приладу, як правило, становить: звукове навантаження 80 дБ(A); звукова потужність 88 дБ(A). Похибка K = 5 дБ.

Загальна вібрація (векторна сума трьох напрямків), визначена відповідно до EN 60335:
вібрація $a_n = 4 \text{ м/с}^2$, похибка K = $2,5 \text{ м/с}^2$.

Заява про відповідність

Ми заявляємо під нашу виключну відповідальність, що описаний в «Технічних даних» продукт відповідає таким нормам або нормативним документам: EN 60335 (акумуляторний прилад) та EN 60335 (акумуляторний зарядний пристрій) згідно положень директив 2006/95/EC, 2004/108/EC, 2006/42/EC, 2000/14/EC. 2000/14/EC: гарантована звукова потужність 94 дБ(A). Процедура оцінки відповідності згідно з додатком VI.

Категорія продукту: 33

Призначений іспитовий центр: SRL, Sudbury England, Nr. 1088



Технічні документи в:

Bosch Lawn and Garden Ltd., PT-LG/EAE, Stowmarket, Suffolk IP14 1EY, England

 07

Dr. Egbert Schneider
Senior Vice President
Engineering

Dr. Eckerhard Strötgen
Head of Product
Certification

Robert Bosch GmbH, Power Tools Division
D-70745 Leinfelden-Echterdingen
22.10.2010

Монтаж

Для Вашої безпеки

- ▶ **Увага: Перед тим, як проводити роботи з налаштування або очищення, вимкніть садовий інструмент та вийміть акумуляторну батарею.**
- ▶ **Після вимкнення тримера з акумуляторною батареєю ніж ще декілька секунд обертається.**
- ▶ **Обережно – не торкайтеся до ножа, що обертається.**

Зарядження акумулятора

- ▶ **Зважайте на напругу в мережі!** Напруга джерела живлення має відповідати даним на заводській табличці зарядного пристрою. Зарядні пристрої, розраховані на 230 В, можуть працювати також і від 220 В.

Користуйтеся лише доданим зарядним пристроєм. Лише на цей зарядний пристрій розрахований літєво-іонний акумулятор, що використовується у Вашому приладі.

Акумуляторна батарея має елемент для контролю за температурою, який допускає зарядження лише в температурному діапазоні від 0 °C до 45 °C. Цим забезпечується тривалий експлуатаційний резерв акумулятора.

Вказівка: Акумулятор постачається частково зарядженим. Щоб акумулятор міг реалізувати свою повну ємність, перед тим, як перший раз працювати з приладом, акумулятор треба повністю зарядити у зарядному пристрої.

Літєво-іонний акумулятор можна заряджати коли завгодно, це не скорочує його експлуатаційний ресурс. Переривання процесу зарядження не пошкоджує акумулятор.

Виймання акумулятора (див. мал. А)

Натисніть на кнопку розблокування акумулятора, потягніть акумуляторну батарею **15** назад і вийміть її з приладу.

Зарядження (див. мал. А)

Процес зарядження починається, коли мережний штепсель зарядного пристрою буде встромлений в розетку і акумуляторна батарея буде встромлена в зарядний пристрій **14**.

Спочатку встановіть акумулятор **15**, як зображено на малюнку, спереду на зарядний пристрій (●) і потім натисніть ззаду на акумулятор **15** (⊙). Щоб вийняти акумулятор, дійте у зворотному порядку.

Завдяки інтелектуальній системі зарядження ступінь зарядженості акумуляторної батареї автоматично розпізнається та зарядження здійснюється оптимальним струмом в залежності від температури та напруги акумулятора.

Це зберігає акумуляторну батарею, і – при її збереженні у зарядному пристрої – вона завжди буде повністю заряджена.

Вказівка: Процес зарядження можливий лише в тому випадку, якщо температура акумуляторної батареї знаходиться в межах допустимого температурного діапазону зарядження, див. розділ «Технічні дані».

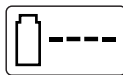
Мигання індикатора зарядження акумуляторної батареї 13

Процес зарядження сигналізується **миганням** індикатора зарядження акумуляторної батареї **13**.

Постійне свічення індикатора зарядження акумуляторної батареї 13

Постійне свічення індикатора зарядження акумуляторної батареї **13**

сигналізує, що акумуляторна батарея повністю заряджена **або** що температура акумуляторної батареї знаходиться поза межами допустимого температурного діапазону зарядження і тому зарядження не можливе. Тільки-но буде досягнутий допустимий температурний діапазон зарядження, акумуляторна батарея почне заряджатися.

Якщо акумуляторна батарея не встромлена, **постійне свічення** світлодіодного індикатора **13** свідчить про те, що штепсель встромлений у розетку і зарядний пристрій готовий до роботи.

Вказівки щодо зарядження

При постійних циклах зарядження або таких, що безперервно повторюються один за одним декілька разів, зарядний пристрій може нагрітися. Однак це не є небезпечним і не свідчить про технічну несправність зарядного пристрою.

Занадто коротка тривалість роботи після зарядження свідчить про те, що акумулятор вичерпав себе і його треба поміняти.

Літєво-іонний акумулятор захищений від глибокого розрядження за допомогою «Electronic Cell Protection (ECP)». При розрядженому акумуляторі садовий інструмент завдяки схемі захисту вимикається: Ніж більше не рухається.

УВАГА Після автоматичного вимикання садового інструменту **більше не натискайте на вимикач**. Це може пошкодити акумулятор.

Монтаж приладу

- ▶ **Встромляйте акумуляторну батарею лише тоді, коли тример з акумуляторною батареєю повністю зібраний.**
- ▶ **Збирати тример з акумуляторною батареєю треба в такому порядку:**

Монтаж захисної кришки (див. мал. В)

Надіньте захисну кришку **11** на головку тримера **9**.

- Заведіть захисну кришку в зачеплення на головці тримера і посуňte її назад.
- Притисніть захисну кришку донизу («клац»).

Монтаж дискового ножа/ножа

Надіньте дисковий ніж **17** на приводний вал, натиснувши на нього («клац»). (див. мал. С)

Надіньте ніж **10** на штифт **18**, притисніть його донизу та відтягніть, щоб він зайшов у зачеплення. (див. мал. D)

Експлуатація

Початок роботи

- ▶ Прибирайте каміння, дрючки і інші предмети з місць, де Ви збираєтеся підрізати траву.
- ▶ Після вимкнення тримера з акумуляторною батареєю ніж ще декілька секунд обертається. Перш ніж знову вмикати прилад, зачекайте, поки мотор/ніж не зупиниться.
- ▶ Не вмикайте занадто швидко після вимкнення.

Встромлення акумуляторної батареї

Встроміть акумуляторну батарею в прилад, як показано. Акумуляторна батарея повинна відчутно увійти в зачеплення.

Вмикання

Натисніть на блокатор вимикача **2** і в натиснутому стані натисніть на вимикач **1**.

Відпустіть блокатор вимикача **2**.

Вимикання

Відпустіть вимикач **1**.

Вказівка: Після натискання на вимикач **1** мотор запускається з незначною затримкою.

Настроювання приладу

Використання регульованої рукоятки (див. мал. E)

Регульовану рукоятку **5** можна встановлювати у різні положення:

- ❶ Щоб змінити положення, відпустіть гвинт на рукоятці **4** та перемістіть регульовану рукоятку **5**.
- ❷ Затягніть гвинт на рукоятці **4**, щоб зафіксувати регульовану рукоятку **5** у встановленому положенні.

Регулювання довжини тримера (див. мал. F)

- ❶ Поверніть затискну втулку **6** на 90°.
- ❷ Для подовження витягніть трубу, для скорочення встроміть трубу глибше. Знову затягніть затискну втулку **6**.

Регулювання кута головки тримера (див. мал. G)

Щоб змінити кут скошування трави, притисніть ножну педаль **12** та нахиліть трубу **7** в необхідне положення.

Відпустіть ножну педаль **12**.

Настроювання для зрізування трави попід краями (див. мал. H-I)

■ Регулювання кута головки тримера:

- ❶ Притисніть ножну педаль **12**.
- ❷ Перемістіть трубу **7** у найнижче положення. Знову відпустіть ножну педаль **12**.

■ Пересуньте головку тримера:

- ❶ Відпустіть затискну втулку **6**.
- ❷ Поверніть трубу **7** на 90°, щоб настроїти головку тримера **9** для скошування трави/зрізування трави попід краями, як показано. Знову затягніть затискну втулку **6**.

Вказівки щодо роботи



Захищайте акумуляторну батарею від спеки, зокрема, напр., від сонячних променів, а також від вогню. Прилад не працює при температурі нижче 0 °C або вище 45 °C!

Підрізування трави (див. мал. J)

Водіть тримером з акумуляторною батареєю ліворуч і праворуч, тримаючи його на достатній відстані від себе.

Тример з акумуляторною батареєю в стані ефективно зрізати траву висотою до 15 см. Більш високу траву треба підрізати поступово.

Підрізування трави попід краями

Ведіть акумуляторний тример уздовж краю газону. Уникайте контакту з твердими поверхнями, каменем або стінами, оскільки це прискорює зношення ножа.

Для кращого ведення використовуйте захисний бугель для дерев **19** в якості допоміжного напрямного засобу (приладдя). (див. мал. K)

210 | Українська

Підрізання трави навкруги дерев і кущів (див. мал. L)

- ▶ **Підрізати траву навкруги дерев і кущів треба обережно, щоб не зачепитися за них ножем.** Рослини можуть загинути від пошкодження кори.

Для кращого ведення використовуйте захисний бугель для дерев **19** в якості допоміжного напрямного засобу (приладдя). (див. мал. K)

Тривалість роботи акумуляторної батареї

Тривалість роботи акумуляторної батареї залежить від умов роботи:



Легкі умови:
до 800 метрів (ART 23 LI)
до 1000 метрів (ART 26 LI)

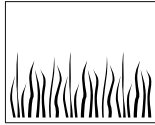

Середні умови:
до 350 метрів (ART 23 LI)
до 440 метрів (ART 26 LI)

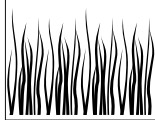

Важкі умови:
до 60 метрів (ART 23 LI)
до 75 метрів (ART 26 LI)

Заміна ножа (див. мал. D)

- ▶ **Увага: Перед всіма роботами виймайте акумуляторну батарею з садового інструменту.**

Щоб зняти спрацьований ніж **10**, притисніть його всередину, щоб він вискочив із штифта **18**.

За допомогою гострого ножа зчистіть всі залишки пластмаси/бруд зі штифта **18**.

Щоб встановити новий ніж **10**, надіньте ніж **10** на штифт **18**, притисніть та відтягніть, щоб він зайшов у зачеплення.

Вказівка: Використовуйте лише запасні ножі Bosch. Ця спеціальна розробка має кращі властивості з точки зору різання. Інші ножі призводять до гіршої продуктивності роботи.

Пошук несправностей

У наступній таблиці наведені симптоми несправностей, можливі причини та можливості усунення несправностей у Вашому садовому інструменті. Якщо це не допоможе Вам знайти і усунути проблему, будь ласка, звертайтеся в сервісну майстерню.

- ▶ **Увага: Перед пошуком несправностей вимикайте садовий інструмент та виймайте акумуляторну батарею.**

Симптоми	Можлива причина	Що робити
Захисна кришка не насувається на дисковий ніж	Неправильний монтаж	Зніміть дисковий ніж та знову встановіть захисну кришку, див. також «Монтаж»
Тример не працює	Акумуляторна батарея розрядилася	Зарядіть акумуляторну батарею, див. також вказівки щодо заряджання
	Акумуляторна батарея занадто холодна/занадто гаряча	Дайте акумуляторній батареї нагрітися/охолонути

Симптоми	Можлива причина	Що робити
Триммер працює з перебоями	Пошкоджена внутрішня проводка садового інструменту	Зверніться в сервісну майстерню
	Несправний вимикач	Зверніться в сервісну майстерню
Сильна вібрація/шум	Садовий інструмент несправний	Зверніться в сервісну майстерню
	Ніж зламався	Замініть ніж
Занадто низька тривалість зрізання із зарядженим акумулятором	Акумуляторна батарея давно не використовувалася або використовувалася лише коротко	Повністю зарядіть акумуляторну батарею, див. також вказівки щодо заряджання
	Трава занадто висока	Зрізайте траву шарами
	Акумулятор вичерпав себе	Замініть акумуляторну батарею
Ніж не обертається	Акумуляторна батарея розрядилася	Зарядіть акумуляторну батарею, див. також вказівки щодо заряджання
	Садовий інструмент несправний	Зверніться в сервісну майстерню
Садовий інструмент не ріже	Ніж зламався	Замініть ніж
	Акумуляторна батарея не повністю заряджена	Зарядіть акумуляторну батарею, див. також вказівки щодо заряджання
	Трава заплуталася у дисковому ножі	Зніміть траву
Індикатор зарядження акумуляторної батареї 13 світиться постійно Заряджання не здійснюється	Акумуляторна батарея не (повністю) встановлена на зарядний пристрій	Правильно встановіть акумуляторну батарею на зарядний пристрій
	Забруднилися контакти акумуляторної батареї	Прочистіть контакти (наприклад, декілька разів встромивши та вижнявши акумулятор), при необхідності замініть акумуляторну батарею
Індикатор зарядження акумуляторної батареї 13 не світиться	Акумуляторна батарея несправна	Поміняйте акумуляторну батарею
	Не (повністю) встромлений штепсель зарядного пристрою	(Добре) встроміть штепсель у розетку
	Несправна розетка, кабель живлення або зарядний пристрій	Перевірте напругу в мережі та за необхідністю перевірте зарядний пристрій в сервісній майстерні для електроприладів Bosch

Технічне обслуговування і сервіс

Технічне обслуговування і очищення

- **Увага: Перед всіма роботами виймайте акумуляторну батарею з садового інструменту.**

Вказівка: Регулярно виконуйте нижчезазначені роботи з технічного обслуговування, щоб забезпечити довгу і надійну експлуатацію приладу.

Регулярно перевіряйте садовий інструмент на предмет явних недоліків, як напр., послаблення кріплення, спрацювання або пошкодження деталей.

Перевіряйте, чи не пошкоджені кришки і захисні пристрої і чи правильно вони сидять. Перед початком експлуатації здійсніть необхідні роботи з обслуговування або ремонту.

Якщо незважаючи на ретельну процедуру виготовлення і випробування садовий інструмент все-таки вийде з ладу, ремонт має виконувати лише майстерня, авторизована для садових електроінструментів Bosch.

При всіх додаткових запитаннях та замовленні запчастин, будь ласка, зазначайте 10-значний номер для замовлення, що стоїть на заводській таблиці садового інструменту.

Після роботи/зберігання

- **Увага: Вимикайте садовий інструмент і виймайте акумуляторну батарею. Перед зберіганням переконайтеся, що акумуляторна батарея вийнята.**

Грунтовно прочищайте тример зовні м'якою щіточкою і ганчіркою. Не використовуйте воду, розчинники та полірувальні речовини. Видаляйте усі скопління забруднень і частинок, особливо коло вентиляційних отворів **8**.

Покладіть прилад набік і прочистіть зсередини захисну кришку **11**. Зрізану траву, що понабивалася, вийміть шматком деревини або пластмаси.

Перевіряйте, чи не пошкоджені кришки і захисні пристрої і чи правильно вони сидять. Перед початком експлуатації здійсніть необхідні роботи з обслуговування або ремонту.

Акумуляторну батарею слід зберігати при температурі від 0 °C до 45 °C.

Сервісна майстерня і обслуговування клієнтів

В сервісній майстерні Ви отримаєте відповідь на Ваші запитання стосовно ремонту і технічного обслуговування Вашого продукту. Малюнки в деталях і інформацію щодо запчастин можна знайти за адресою:

www.bosch-garden.com

Консультанти Bosch з радістю допоможуть Вам при запитаннях стосовно купівлі, застосування і налагодження продуктів і приладдя до них.

Гарантійне обслуговування і ремонт електроінструменту здійснюються відповідно до вимог і норм виготовлювача на території всіх країн лише у фірмових або авторизованих сервісних центрах фірми «Роберт Бош». **ПОПЕРЕДЖЕННЯ!** Використання контрафактної продукції небезпечно в експлуатації і може мати негативні наслідки для здоров'я. Виготовлення і розповсюдження контрафактної продукції переслідується за Законом в адміністративному і кримінальному порядку.

Україна

ТОВ «Роберт Бош»

Сервісний центр електроінструментів

вул. Крайня, 1, 02660, Київ-60

Україна

Тел.: +38 (044) 4 90 24 07 (багатоканальний)

E-Mail: pt-service@ua.bosch.com

Офіційний сайт:

www.bosch-powertools.com.ua

Адреса Регіональних гарантійних сервісних майстерень зазначена в Національному гарантійному талоні.

Транспортування

Відсилайте акумуляторну батарею лише з непошкодженим корпусом. Заклейте відкриті контакти та запакуйте акумуляторну батарею так, щоб вона не совалася в упаковці. При пересилці літієво-іонних акумуляторних батарей може виникнути обов'язок маркування. Будь ласка, дотримуйтеся в цьому випадку національних приписів.

Утилізація

Садіві інструменти, приладдя і упаковку треба здавати на екологічно чисту повторну переробку.

Не викидайте садіві інструменти, зарядні пристрої та акумуляторні батареї/батарейки в побутове сміття!

Лише для країн ЄС:



Відповідно до європейської директиви 2002/96/ЄС та європейської директиви 2006/66/ЄС відпрацьовані електро- і електронні інструменти, пошкоджені або відпрацьовані акумуляторні батареї/батарейки повинні здаватися окремо і утилізуватися екологічно чистим способом.

Акумулятори/батарейки:

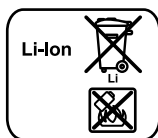

Літієво-іонні:

Будь ласка, зважайте на вказівки в розділі «Транспортування», стор. 213.

Можливі зміни.

Instrucțiuni privind siguranța și protecția muncii

Atenție! Citiți cu grijă următoarele instrucțiuni. Familiarizați-vă cu elementele de operare și utilizarea reglementară a sculei electrice de grădină. Păstrați la loc sigur instrucțiunile de folosire în vederea unei utilizări ulterioare.

Explicarea simbolurilor de pe trimerul de gazon cu acumulator



Indicație generală de avertizare a pericolozității.



Citiți instrucțiunile de folosire.



Purtați ochelari de protecție.

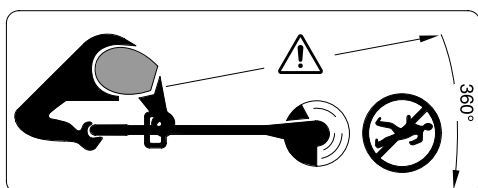

Avertiți grijă ca persoanele aflate în apropiere să nu fie rănite de corpurile străine aruncate de scula electrică.

Țineți persoanele aflate în preajmă la o distanță sigură față de scula electrică de grădină.



Extrageți acumulatorul din scula electrică de grădină înainte de a efectua reglaje sau lucrări de întreținere sau în cazul în care aceasta rămâne nesupravegheată un timp mai îndelungat.



Nu lucrați pe timp de ploaie cu trimerul de gazon cu acumulator și nu-l lăsați în aer liber atunci când plouă.



Nu folosiți încărcătorul dacă prezintă cablul de alimentare deteriorat.

Instrucțiuni privind siguranța specifică mașinii

- ▶ Această sculă electrică de grădină nu este destinată utilizării de către persoane (inclusiv copii) cu deficiențe senzoriale sau intelectuale sau cu o experiență insuficientă și/sau cunoștințe insuficiente, în afara cazului în care se află sub supravegherea unei persoane responsabilă de siguranța lor sau primesc îndrumări de la aceasta, cu privire la utilizarea sculei electrice de grădină. Copiii trebuie supravegheați pentru a ne asigura că aceștia nu se joacă cu scula electrică de grădină.
- ▶ Nu permiteți în niciun caz copiilor sau persoanelor nefamiliarizate cu prezentele instrucțiuni să folosească trimerul de gazon cu acumulator. Este posibil ca reglementările naționale să limiteze vârsta utilizatorului. Depozitați trimerul de gazon cu acumulator la loc inaccesibil copiilor chiar în cazul în care nu îl utilizați.
- ▶ Nu folosiți în niciun caz trimerul de gazon cu acumulator dacă sunteți desculți sau încălțați cu sandale deschise, ci purtați întotdeauna încălțăminte rezistentă și pantaloni lungi.
- ▶ Nu folosiți în niciun caz scula electrică de grădină atunci când persoane, mai ales copii sau animale de casă se află în imediata apropiere.
- ▶ Operatorul sau utilizatorul este ținut responsabil pentru accidente sau pagube provocate altor oameni sau bunurilor acesora.
- ▶ Înainte de a atinge cuțitul, așteptați ca acesta să se oprească complet din mișcare de rotație. Cuțitul continuă să se mai rotească după oprirea motorului, putând provoca răni.
- ▶ Lucrați numai la lumina zilei sau la lumină artificială bună.
- ▶ Pe cât posibil nu folosiți trimerul de gazon cu acumulator pentru tăierea ierbii ude.
- ▶ Opriți trimerul de gazon cu acumulator în timpul transportului de la/spre lotul de lucru.

- ▶ Porniți trimerul de gazon cu acumulator numai dacă mâinile și picioarele se află la o distanță suficientă de cuțitul care se rotește.
 - ▶ Nu țineți picioarele și mâinile în apropierea cuțitului care se rotește.
 - ▶ Nu folosiți în niciun caz cuțit de tăiere din metal la această sculă electrică.
 - ▶ Nu folosiți în niciun caz trimerul de gazon cu acumulator dacă acesta prezintă capace de acoperire sau dispozitive de protecție deteriorate sau dacă ele au fost demontate.
 - ▶ După o lovitură, controlați dacă scula electrică nu este uzată sau dacă nu prezintă defecțiuni iar dacă este necesar, reparați-o înainte de utilizare.
 - ▶ Controlați și întrețineți regulat trimerul de gazon cu acumulator.
 - ▶ Nu dați la reparat trimerul de gazon cu acumulator decât la un atelier de service autorizat.
 - ▶ Asigurați-vă întotdeauna că fantele de aerisire nu sunt acoperite cu resturi de iarbă.
 - ▶ Opriti scula electrică și extrageți acumulatorul:
 - întotdeauna atunci când lăsați scula electrică nesupraveheată
 - înainte de a schimba cuțitul
 - înainte de curățare sau dacă se lucrează la trimerul de gazon cu acumulator.
 - ▶ **Înainte de a introduce acumulatorul în scula electrică de grădină, asigurați-vă că aceasta este oprită.** Introducerea unui acumulator într-o sculă electrică de grădină pornită poate duce la accidente.
 - ▶ Depozitați scula electrică la loc sigur, uscat inaccessibil copiilor. Nu așezați alte obiecte pe scula electrică.
 - ▶ Din considerente legate de siguranța și protecția muncii, schimbați piesele uzate sau deteriorate.
 - ▶ Asigurați-vă că piesele noi utilizate la schimbare provin de la Bosch.
 - ▶ **Folosiți numai acumulatori Bosch prevăzuți pentru această sculă electrică de grădină.** Întrebuințarea altor acumulatori poate duce la răniri și pericol de incendiu.
 - ▶ **Nu deschideți acumulatorul.** Există pericol de scurtcircuit.
- 

Feriți acumulatorul de căldură, de asemeni de ex. de radiații solare continue, foc, apă și umezeală. Există pericol de explozie.

 - ▶ **Țineți acumulatorul nefolosit departe de agrafe de birou, monezi, chei, șuruburi sau alte obiecte metalice mici, care ar putea duce la șuntarea contactelor.** Un scurtcircuit între contactele acumulatorului poate provoca arsuri sau incendii.
 - ▶ **În caz de utilizare greșită din acumulator se poate scurge lichid. Evitați contactul cu acesta.** În caz de contact accidental, clătiți cu apă. Dacă lichidul vă intră în ochi, consultați în plus și un medic. Lichidul scurs din acumulator poate duce la iritații sau arsuri ale pielii.
 - ▶ **În cazul deteriorării sau utilizării necorespunzătoare a acumulatorului se pot degaja vapori. Aerisiți cu aer proaspăt iar dacă vi se face rău consultați un medic.** Vaporii pot irita căile respiratorii.
 - ▶ **Încărcați acumulatorii numai cu încărcătoare recomandate de către producător.** Un încărcător recomandat pentru acumulatori de un anumit tip, poate lua foc atunci când este folosit pentru încărcarea altor acumulatori decât cei prevăzuți pentru acesta.
 - ▶ **În cazul în care acumulatorul este defect, din acesta se scurge lichidul care umezește obiectele învecinate. Verificați componentele afectate.** Curățați-le sau, dacă este necesar, schimbați-le.
 - ▶ **Utilizați acumulatorul numai împreună cu scula dumneavoastră electrică de grădină Bosch.** Numai astfel acumulatorul va fi protejat împotriva suprasolicitării periculoase.
-
- Instrucțiuni privind siguranța pentru încărcătoare**
- 

Feriți încărcătorul de ploaie sau umezeală. Pătrunderea apei în încărcător mărește riscul de electrocutare.

- ▶ **Încărcați numai acumulatori Li-Ion Bosch sau acumulatori integrați în scule electrice Bosch care au tensiunile specificate la paragraful date tehnice.** În caz contrar există pericol de incendiu și explozie.
- ▶ **Păstrați încărcătorul curat.** Prin murdărire crește pericolul de electrocutare.
- ▶ **Înainte de utilizare controlați întotdeauna încărcătorul, cablul și ștecherul. Nu folosiți încărcătorul, în cazul în care constatați deteriorarea acestuia. Nu deschideți singuri încărcătorul și nu permiteți repararea acestuia decât de către personal de specialitate și numai cu piese de schimb originale.** Încărcătoarele, cablurile și ștecherile deteriorate măresc riscul de electrocutare.
- ▶ **Nu folosiți încărcătorul pe un substrat inflamabil (de ex. hârtie, textile etc.) resp. în mediu cu pericol de explozie.** Din cauza încălzirii care se produce în timpul încărcării există pericol de incendiu.
- ▶ **Supravegheați copiii și asigurați-vă că aceștia nu se joacă cu încărcătorul.**
- ▶ **Copiii și persoanele cu un handicap mental sau fizic pot utiliza încărcătorul numai sub supraveghere sau dacă au fost instruiți cu privire la utilizarea acestuia.** Instruirea atentă diminuează riscul de manevrare greșită și vătămări corporale.

Descrierea funcționării



Citiți toate indicațiile de avertizare și instrucțiunile. Nerespectarea indicațiilor de avertizare și a instrucțiunilor poate provoca electrocutare, incendii și/sau răniri grave.

Utilizare conform destinației

Scula electrică este destinată tăierii ierbii și buruienilor de sub tușiuri precum și de pe taluzuri și margini, unde nu se poate ajunge cu motocuitoarele de gazon.

Utilizarea conform destinației se raportează la o temperatură ambiantă între 0 °C și 40 °C.

Set de livrare

Scoateți cu grijă scula electrică de grădină din ambalaj și verificați dacă următoarele componente sunt în set complet:

- Trimer de gazon
- Apărătoare
- Mâner auxiliar reglabil (premontat)
- Disc de tăiere
- Cuțite de tăiere
- Instrucțiuni de folosire

La anumite modele, acumulatorul și încărcătorul sunt cuprinse în setul de livrare.

În cazul în care există piese lipsă sau deteriorate vă rugăm să vă adresați distribuitorului dumneavoastră.

Elemente componente

Numerotarea componentelor ilustrate se referă la schița sculei electrice de grădină de la pagina grafică.

- 1 Întrerupător pornit/oprit
- 2 Blocaj de conectare pentru întrerupătorul pornit/oprit
- 3 Mâner
- 4 Șurub, mâner auxiliar
- 5 Mâner auxiliar reglabil
- 6 Manșon de prindere
- 7 Tub
- 8 Fante de aerisire
- 9 Cap de tăiere
- 10 Cuțit de tăiere
- 11 Apărătoare
- 12 Pedală de reglare pentru unghiul capului de tăiere
- 13 LED indicator
- 14 Încărcător
- 15 Acumulator
- 16 Număr de serie
- 17 Disc de tăiere
- 18 Știft
- 19 Cadru de protecție

Accesorii ilustrate sau descrise nu sunt cuprinse în setul de livrare standard. Puteți găsi accesoriile complete în programul nostru de accesorii.

Date tehnice

Trimer de gazon cu acumulator		ART 23 LI	ART 26 LI
Număr de identificare		3 600 H78 K..	3 600 H78 L..
Turație la mersul în gol	rot./min	7500	7400
Mâner reglabil		●	●
Reglaj al unghiului capului de tăiere/ reglaj pentru tăierea marginilor de gazon		●	●
Diametru cerc de tăiere	cm	23	26
Greutate conform EPTA-Procedure 01/2003	kg	2,3	2,4
Număr de serie	Vezi numărul de serie 16 (plăcuța indicatoare a tipului) de pe scula electrică		
Acumulator		Tehnologie lithiu-ion	Tehnologie lithiu-ion
Număr de identificare			
- 1,3 Ah		2 607 336 037	2 607 336 039
- 1,5 Ah		-	2 607 336 207
Tensiune nominală	V=	14,4	18
Capacitate			
- 2 607 336 037/... 039	Ah	1,3	1,3
- 2 607 336 207	Ah	-	1,5
Număr celule de acumulator			
- 2 607 336 037/... 039		4	5
- 2 607 336 207		-	5
Timp de încărcare (acumulator descărcat)	min	60 – 180	60 – 180
Încărcător		AL 2215 CV	AL 2215 CV
Număr de identificare	EU	2 607 225 471	2 607 225 471
	UK	2 607 225 473	2 607 225 473
	AU	2 607 225 475	2 607 225 475
Curent de încărcare	mA	1500	1500
Domeniu admis al temperaturilor de încărcare	°C	0 – 45	0 – 45
Greutate conform EPTA-Procedure 01/2003	kg	0,4	0,4
Clasa de protecție		□ / II	□ / II

Vă rugăm să rețineți numărul de identificare de pe plăcuța indicatoare a tipului sculei dumneavoastră electrice de grădină. Denumirile comerciale ale diferitelor scule electrice de grădină pot varia.

218 | Română

Trimer de gazon cu acumulator		ART 23 LI	ART 26 LI
Încărcător		AL 2204 CV	AL 2204 CV
Număr de identificare	EU	2 607 225 273	2 607 225 273
	UK	2 607 225 275	2 607 225 275
	AU	2 607 225 277	2 607 225 277
Curent de încărcare	mA	430	430
Domeniu admis al temperaturilor de încărcare	°C	0–45	0–45
Greutate conform EPTA-Procedure 01/2003	kg	0,7	0,7
Clasa de protecție		□ / II	□ / II

Vă rugăm să rețineți numărul de identificare de pe plăcuța indicatoare a tipului sculei dumneavoastră electrice de grădină. Denumirile comerciale ale diferitelor scule electrice de grădină pot varia.

Informație privind zgomotul/vibrațiile

Valorile măsurate ale zgomotului au fost determinate conform 2000/14/CE (înălțime 1,60 m, distanță 1 m).

Nivelul de zgomot evaluat A al sculei electrice este în mod normal de: nivel presiune sonoră 80 dB(A); nivel putere sonoră 88 dB(A).
Incertitudine K = 5 dB.

Valorile totale ale vibrațiilor emise (suma vectorială a trei direcții) au fost determinate conform EN 60335:
valoarea vibrațiilor emise $a_h = 4 \text{ m/s}^2$,
incertitudine K = 2,5 m/s^2 .

Declarație de conformitate

Declarăm pe proprie răspundere că produsul descris la paragraful „Date tehnice” este în conformitate cu următoarele standarde sau documente normative: EN 60335 (sculă electrică cu acumulator) și EN 60335 (încărcător) potrivit dispozițiilor Directivelor 2006/95/CE, 2004/108/CE, 2006/42/CE, 2000/14/CE.
2000/14/CE: nivel garantat al puterii sonore 94 dB(A). Procedură de evaluare a conformității conform Anexei VI.

Categorie produs: 33

Laborator de încercări autorizat: SRL, Sudbury
England, Nr. 1088

Documentație tehnică la:
Bosch Lawn and Garden Ltd., PT-LG/EAE,
Stowmarket, Suffolk IP14 1EY, England

 07

Dr. Egbert Schneider
Senior Vice President
Engineering

Dr. Eckerhard Strötgen
Head of Product
Certification

Dr. Egbert Schneider *Dr. Eckerhard Strötgen*

Robert Bosch GmbH, Power Tools Division
D-70745 Leinfelden-Echterdingen
22.10.2010

Montare

Pentru siguranța dumneavoastră

- ▶ **Atenție: înainte de efectuarea reglajelor sau a curățării sculei electrice de grădină, opriți-o și extrageți acumulatorul din aceasta.**
- ▶ **După deconectarea trimerului de gazon cu acumulator cuțitul de tăiere se mai rotește încă câteva secunde, din inerție.**
- ▶ **Fiți precauți – nu atingeți cuțitul de tăiere care se rotește.**

Încărcarea acumulatorului

- **Respectați tensiunea de alimentare!** Tensiunea sursei de curent trebuie să coincidă cu datele de pe plăcuța indicatoare a tipului încărcătorului. Încărcătoarele inscripționate cu 230 V pot funcționa și la 220 V.

Folosiți numai încărcătorul din setul de livrare. Numai acest încărcător este adecvat pentru încărcarea acumulatorului Li-Ion din dotarea sculei dumneavoastră electrice.

Acumulatorul este echipat cu un sistem de supraveghere a temperaturii care-i permite încărcarea numai în domeniul de temperaturi cuprins între 0 °C și 45 °C. Astfel se obține o durată de viață îndelungată a acumulatorului.

Indicație: Acumulatorul se livrează parțial încărcat. Pentru a asigura funcționarea la capacitatea nominală a acumulatorului, înainte de prima utilizare încărcăți complet acumulatorul în încărcător.

Acumulatorul cu tehnologie litiu-ion poate fi încărcat în orice moment, fără ca prin aceasta să se reducă durata de viață. O întrerupere a procesului de încărcare nu dăunează acumulatorului.

Extragerea acumulatorului (vezi figura A)

Apăsați tasta de deblocare a acumulatorului și trageți acumulatorul **15** spre spate pentru a-l extrage din scula electrică.

Proces de încărcare (vezi figura A)

Procesul de încărcare începe imediat ce ștecherul de la rețea este introdus în priză, respectiv acumulatorul în încărcătorul **14**.

Așezați acumulatorul **15** conform figurii, mai întâi cu partea anterioară în încărcător (●) și împingeți apoi în jos acumulatorul **15** în partea posterioară (●). Pentru extragerea acumulatorului procedați în în ordine inversă a operațiilor.

Prin procesul de încărcare inteligentă, starea de încărcare a acumulatorului este sesizată automat iar acumulatorul va fi încărcat cu un curent de încărcare întotdeauna optim, în funcție de temperatura și tensiunea sa.

În acest mod acumulatorul este menajat, iar în cazul păstrării sale în încărcător, el va fi întotdeauna încărcat la capacitate maximă.

Indicație: Procesul de încărcare este posibil numai dacă temperatura acumulatorului se situează în domeniul de temperaturi admise, vezi paragraful „Date tehnice“.

Indicatorul de încărcare a acumulatorului 13 clipește

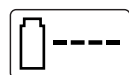

Procesul de încărcare este semnalizat prin **clipirea** indicatorului de încărcare a acumulatorului **13**.

Indicatorul de încărcare a acumulatorului 13 luminează continuu



Lumina continuă emisă de indicatorul de încărcare a acumulatorului **13**

semnalizează faptul că

acumulatorul este încărcat complet **sau** că temperatura acumulatorului se află în afara domeniului temperaturilor de încărcare și de aceea acesta nu poate fi încărcat. Imediat după atingerea domeniului admis al temperaturilor, acumulatorul se încarcă.

Dacă acumulatorul nu este introdus în încărcător, **lumina continuă** emisă de indicatorul de încărcare a acumulatorului **13** semnalizează faptul că ștecherul este introdus în priză iar încărcătorul este în stare de funcționare.

Indicații privind încărcarea

În caz de încărcare continuă, respectiv în cazul unor cicluri de încărcare care se succed fără întrerupere, încărcătorul se poate încălzi. Acest fapt nu prezintă importanță și indică o defecțiune tehnică a încărcătorului.

Un timp de funcționare considerabil diminuat după încărcare indică faptul că acumulatorul s-a uzat și trebuie înlocuit.

Acumulatorul Li-Ion este protejat prin „Electronic Cell Protection (ECP)“ împotriva descărcării profunde. Când acumulatorul este descărcat, scula electrică de grădină se deconectează datorită unui circuit de protecție: cuțitul de tăiere nu se mai mișcă.

⚠ ATENȚIE După deconectarea automată a sculei electrice de grădină nu mai apăsați întrerupătorul pornit/oprit. Acumulatorul se poate deteriora.

Montarea sculei electrice

- ▶ Introduceți acumulatorul numai după ce trimerul de gazon cu acumulator a fost asamblat în întregime.
- ▶ Asigurați-vă că trimerul de gazon cu acumulator se assemblează în următoarea ordine:

Montarea apărătoarei (vezi figura B)

Puneți apărătoarea **11** pe capul de tăiere **9**.

- ❶ Prindeți apărătoarea pe capul de tăiere și împingeți-o spre spate.
- ❷ Împingeți apărătoarea în jos până când aceasta se înclichetează sigur (clic).

Montarea discului de tăiere/cuțitului

Împingeți discul de tăiere **17** apăsându-l pe arborele de antrenare (clic). (vezi figura C)

Puneți cuțitul **10** pe știftul **18**, împingeți-l în jos și trageți-l spre exterior până se înclichetează. (vezi figura D)

Funcționare

Punere în funcțiune

- ▶ Îndepărtați pietrele, bucățile de lemn și alte obiecte de pe suprafața care trebuie tăiată.
- ▶ După deconectarea trimerului de gazon cu acumulator cuțitul de tăiere se mai rotește din inerție încă câteva secunde. Așteptați ca motorul/cuțitul de tăiere să se oprească complet înainte de a reporni scula electrică.
- ▶ Nu deconectați și apoi reconectați imediat scula electrică.

Montarea acumulatorului

Introduceți acumulatorul în scula electrică conform figurii. Acumulatorul trebuie să se înclicheteze perceptibil.

Pornire

Apăsați blocajul de conectare **2** și menținându-l apăsat acționați întrerupătorul pornit/oprit **1**. Eliberați blocajul de conectare **2**.

Oprire

Eliberați întrerupătorul pornit/oprit **1**.

Indicație: Motorul pornește după acționarea întrerupătorului pornit/oprit **1** cu o mică întârziere.

Reglarea sculei electrice

Utilizarea mânerului mobil (vezi figura E)

Mânerul mobil **5** poate fi adus în diferite poziții:

- ❶ Pentru a schimba poziția, slăbiți șurubul mânerului **4** și reglați mânerul mobil **5**.
- ❷ Strângeți șurubul mânerului **4** pentru a fixa mânerul mobil **5** în poziția astfel reglată.

Reglarea lungimii trimerului (vezi figura F)

- ❶ Rotiți manșonul de prindere **6** la 90°.
- ❷ Pentru extindere, trageți afară tija de ghidare, pentru scurtare împingeți înăuntru tija de ghidare. Strângeți din nou bine manșonul de prindere **6**.

Reglarea unghiului capului de tăiere (vezi figura G)

Pentru modificarea unghiului de tăiere, apăsați pedala **12** și rotiți tija de ghidare **7** aducând-o în poziția dorită.

Eliberați pedala **12**.

Reglaj pentru tăierea marginilor de gazon (vezi figurile H–I)

H Reglarea unghiului capului de tăiere:

- ❶ Apăsăți pedala **12**.
- ❷ Aduceți tija de ghidare **7** în poziția cea mai de jos. Eliberați din nou pedala **12**.

I Deplasarea capului de tăiere:

- ❶ Slăbiți manșonul de prindere **6**.
- ❷ Rotiți tija de ghidare **7** la 90°, pentru a regla capul de tăiere **9** conform celor ilustrate în scopul tăierii ierbii/marginilor de gazon. Strângeți din nou bine manșonul de prindere **6**.

Instrucțiuni de lucru



Protejați acumulatorul împotriva căldurii, de exemplu împotriva radiațiilor solare foarte puternice și a focului. Scula electrică nu lucrează sub 0 °C sau la peste 45 °C!

Tăierea ierbii (vezi figura J)

Deplasați spre stânga și spre dreapta trimerul de gazon cu acumulator, ținându-l la distanță suficient de mare față de corpul dumneavoastră.

Trimerul de gazon cu acumulator poate tăia eficient iarba până la o înălțime de 15 cm. Tăiați progresiv iarba cu firul mai înalt.

Tunderea marginilor de gazon

Conduceți trimmerul de gazon cu acumulator de-a lungul marginii gazonului. Evitați contactul cu suprafețe dure, pietre sau ziduri, deoarece acest lucru grăbește uzura cuțitului.

Pentru a controla mai bine trimerul folosiți cadrul de protecție pentru copaci **19** ca ajutor de ghidare (accesoriu). (vezi figura K)

Tăierea în jurul copacilor și a tufișurilor (vezi figura L)

- ▶ **Tăiați cu atenție iarba din jurul copacilor și a tufișurilor, având grijă ca acestea să nu intre în contact cu cuțitul.** Plantele pot pieri în cazul în care le este tăiată scoarța.

Pentru a controla mai bine trimerul folosiți cadrul de protecție pentru copaci **19** ca ajutor de ghidare (accesoriu). (vezi figura K)

Durata de utilizare a acumulatorului

Durata de utilizare a acumulatorului depinde de condițiile de lucru:

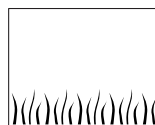

Condiții de lucru ușoare:
până la 800 m (ART 23 LI)
până la 1000 m (ART 26 LI)

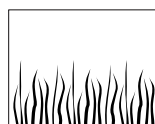

Condiții de lucru de dificultate medie:
până la 350 m (ART 23 LI)
până la 440 m (ART 26 LI)

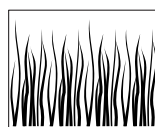

Condiții de lucru grele:
până la 60 m (ART 23 LI)
până la 75 m (ART 26 LI)

Schimbarea cuțitului de tăiere (vezi figura D)

- ▶ **Atenție: Înaintea oricăror intervenții asupra sculei electrice de grădină, extrageți acumulatorul din aceasta.**

Pentru a îndepărta cuțitul uzat **10**, împingeți-l spre interior până când va sări afară din știftul **18**.

Curățați știftul **18** cu un cuțit ascuțit de toate resturile de plastic/murdărie.

Pentru a monta un cuțit **10** nou, puneți cuțitul **10** pe știftul **18**, împingeți-l în jos și trageți-l spre exterior până se înclichetează.

Indicație: Folosiți numai cuțite de schimb Bosch. Acest tip special de cuțite prezintă caracteristici de tăiere îmbunătățite. Alte cuțite de tăiere duc la performanțe de lucru mai slabe.

222 | Română

Detectarea defecțiunilor

Următorul tabel prezintă simptomele defecțiunilor, cauzele posibile precum și soluția corectă de remediere a acestora, dacă vreodată scula dumneavoastră electrică de grădină nu funcționează impecabil. În cazul în care totuși nu puteți localiza și înlătura problema, adresați-vă în acest scop atelierului dumneavoastră de service.

► **Atenție: înainte de a trece la detectarea defecțiunilor, opriți scula electrică de grădină și extrageți acumulatorul din aceasta.**

Simptome	Cauză posibilă	Remediere
Apărătoarea nu poate fi trasă peste discul de tăiere	Montare greșită	Îndepărtați discul de tăiere și montați din nou apărătoarea, vezi și „Montare“
Trimerul de gazon nu funcționează	Acumulator descărcat	Încărcați acumulatorul, vezi și indicațiile privind încărcarea
	Acumulatorul este prea rece/prea fierbinte	Lăsați acumulatorul să se încălzească/răcească
Trimerul de gazon funcționează cu întreruperi	Cablajul intern al sculei electrice de grădină este defect	Adresați-vă centrului de asistență tehnică post-vanzări
	Întrerupătorul pornit/oprit defect	Adresați-vă centrului de asistență tehnică post-vanzări
Vibrații/zgomote puternice	Scula electrică de grădină este defectă	Adresați-vă centrului de asistență tehnică post-vanzări
	Cuțitul s-a rupt	Schimbați cuțitul
Durata de tăiere la o încărcare a acumulatorului este prea scurtă	Acumulatorul nu a fost utilizat un timp mai îndelungat sau a fost folosit numai pentru scurt timp	Încărcați acumulatorul la capacitatea nominală, vezi și indicațiile privind încărcarea
	Iarba este prea înaltă	Tăiați progresiv
	Acumulatorul este uzat	Înlocuiți acumulatorul
Cuțitul nu se mișcă	Acumulator descărcat	Încărcați acumulatorul, vezi și indicațiile privind încărcarea
	Scula electrică de grădină este defectă	Adresați-vă centrului de asistență tehnică post-vanzări
Scula electrică de grădină nu taie	Cuțitul s-a rupt	Schimbați cuțitul
	Acumulatorul nu este încărcat complet	Încărcați acumulatorul, vezi și indicațiile privind încărcarea
	În discul de tăiere s-a încălzit iarba	Îndepărtați iarba încălцитă

Simptome	Cauză posibilă	Remediere
Indicatorul de încărcare a acumulatorului 13 luminează continuu	Acumulatorul nu este montat (corect)	Montați corect acumulatorul în încărcător
Nu este posibilă încărcarea	Contactele acumulatorului sunt murdare	Curățați contactele acumulatorului; de ex. introducând și extrăgând de mai multe ori acumulatorul, dacă este cazul înlocuiți acumulatorul
	Acumulator defect	Înlocuiți acumulatorul
Indicatorul de încărcare a acumulatorului 13 nu luminează	Ștecherul încărcătorului nu este introdus (corect) în priza de curent	Introduceți (complet) ștecherul în priza de curent
	Priza de curent, cablul de alimentare sau încărcătorul sunt defecte	Verificați tensiunea rețelei, dacă este cazul duceți încărcătorul pentru verificare la un centru autorizat de service și asistență tehnică post-vânzări pentru scule electrice Bosch

Întreținere și service

Întreținere și curățare

- **Atenție: Înaintea oricăror intervenții asupra sculei electrice de grădină, extrageți acumulatorul din aceasta.**

Indicație: Pentru garantarea folosinței îndelungate și fiabile, executați regulat următoarele lucrări de întreținere.

Controlați regulat scula electrică de grădină cu privire la defectele vizibile, precum elemente de fixare slăbite și componente uzate sau deteriorate.

Verificați dacă capacele de acoperire și dispozitivele de protecție nu sunt deteriorate și dacă sunt montate corect. Înainte de utilizare executați eventual lucrările necesare de întreținere sau de reparații.

Dacă, în ciuda procedeelelor de fabricație și control riguroase, scula electrică de grădină are o pană, reparația acesteia se va efectua numai la un atelier service autorizat pentru scule electrice de grădină Bosch.

În caz de reclamații și comenzi de piese de schimb vă rugăm să indicați neapărat numărul de identificare compus din 10 cifre al sculei electrice de grădină.

După procesul de muncă/depozitare

- **Atenție: opriți scula electrică și îndepărtați acumulatorul. Înainte de depozitare, asigurați-vă că acumulatorul a fost îndepărtat.**

Curățați bine în exterior trimerul de gazon cu o perie moale și cu o lavetă. Nu întrebuițați apă și solvenți sau pastă de lustruit. Îndepărtați toate depunerile de iarbă și particule, în special de pe fantele de aerisire **8**.

Așezați pe o parte scula electrică și curățați în interior apărătoarea **11**. Îndepărtați depunerile compacte de iarbă cu o bucată de lemn sau de plastic.

Verificați dacă capacele de acoperire și dispozitivele de protecție nu sunt deteriorate și dacă sunt montate corect. Înainte de utilizare executați eventual lucrările necesare de întreținere sau de reparații.

Acumulatorul ar trebui păstrat la o temperatură cuprinsă între 0 °C și 45 °C.

Serviciu de asistență tehnică post-vânzări și consultanță clienți

Serviciul nostru de asistență tehnică post-vânzări răspunde întrebărilor dumneavoastră privind întreținerea și repararea produsului dumneavoastră cât și privitor la piesele de schimb. Desene descompuse ale ansamblelor cât și informații privind piesele de schimb găsiți și la:

www.bosch-garden.com

Echipa de consultanță clienți Bosch răspunde cu plăcere la întrebările privind cumpărarea, utilizarea și reglarea produselor și accesoriilor lor.

România

Robert Bosch SRL

Bosch Service Center

Str. Horia Măcelariu Nr. 30-34,

013937 București

Tel. Service scule electrice: +40 (021) 4 05 75 40

Fax: +40 (021) 4 05 75 66

E-Mail: infoBSC@ro.bosch.com

Tel. Consultanță tehnică: +40 (021) 4 05 75 39

Fax: +40 (021) 4 05 75 66

E-Mail: infoBSC@ro.bosch.com

www.bosch-romania.ro

Transport

Expediați acumulatorii numai în cazul în care carcasa acestora este intactă. Izolați prin lipire cu bandă adezivă contactele deschise și ambalați astfel acumulatorul încât să ne se poată mișca în interiorul ambalajului. În cazul expedierii acumulatorilor Li-ion este posibil să existe obligația de marcare corespunzătoare, fapt pentru care vă rugăm să respectați reglementările naționale din acest domeniu.

Eliminare

Sculele electrice de grădină, accesoriile și ambalajele trebuie direcționate spre o stație de revalorificare ecologică.

Nu aruncați sculele electrice de grădină, încărcătoarele și acumulatorii/bateriile în gunoii menajer!

Numai pentru țările UE:



Conform Directivei Europene 2002/96/CE, echipamentele electrice și electronice uzate și, conform Directivei Europene 2006/66/CE, acumulatorii/bateriile defecte sau consumate trebuie colectate separat și direcționate către o stație de reciclare ecologică.

Acumulatori/baterii:



Li-ion:

Vă rugăm să respectați indicațiile de la paragraful „Transport”, pagina 224.

Sub rezerva modificărilor.

Указания за безопасна работа

Внимание! Прочетете указанията по-долу внимателно. Запознайте се добре с обслужващите елементи и начинът на работа с Вашия градински електроинструмент. Запазете ръководството за експлоатация за ползване по-късно.

Пояснения на символите върху акумулаторната тревокосачка



Общо указание за опасност.



Прочетете ръководството за експлоатация.



Работете с предпазни очила.

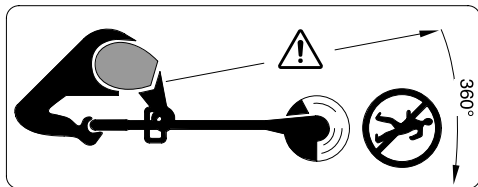

Внимавайте намиращи се наблизо лица да не бъдат наранени от отхвърчащи частици.

Дръжте намиращи се наблизо лица на безопасно разстояние от градинския електроинструмент.



Изваждайте акумулаторната батерия, преди да настройвате или да почиствате градинския електроинструмент или когато го оставяте продължително време без надзор.



Не работете на дъжд и не оставяйте акумулаторната батерия или електроинструмента изложени на дъжд.



Не използвайте зарядното устройство, ако захранващият му кабел е повреден.

Указания за безопасна работа, специфични за закупения от Вас електроинструмент

- ▶ Този градински електроинструмент не е предназначен за ползване от лица с ограничени физически, сензорни или психически възможности или от лица с недостатъчен опит или недостатъчни познания (включително и от деца), освен когато те са наблюдавани от лице, отговарящо за безопасността или когато са обучавани за работа с градинския електроинструмент. Трябва да се внимава деца да не играят с градинския електроинструмент.
- ▶ В никакъв случай не допускате с акумулаторната тревокосачка да работят деца или лица, които предварително не са се запознали с тези инструкции. Възможно е национални нормативни актове да ограничават допустимата възраст на лицата, работещи с тревокосачката. Когато не ползвате тревокосачката, я съхранявайте на място, където няма да е достъпна за деца.
- ▶ Не работете с акумулаторната тревокосачка боси или с открити сандали, винаги носете здрави, плътно затворени обувки и дълъг панталон.
- ▶ В никакъв случай не включвайте градинския електроинструмент, ако в непосредствена близост до него има хора, особено деца, или животни.
- ▶ Отговорен за травми на други лица или за материални щети е работещият с тревокосачката.
- ▶ Изчаквайте всички части на машината спрат движението си напълно, преди да се опитвате да ги допирате. След изключване на електродвигателя ножовете продължават да се въртят известно време по инерция и могат да предизвикат наранявания.
- ▶ Работете само на дневна светлина или на силно изкуствено осветление.
- ▶ По възможност не работете с акумулаторната тревокосачка, ако тревата е влажна.

226 | Български

- ▶ Когато пренасяте акумулаторната тревокосачка до/от мястото на работа, я изключвайте.
- ▶ Включвайте акумулаторната тревокосачка само когато ръцете и краката Ви са на достатъчно разстояние от въртящия се нож.
- ▶ Не доближавайте ръцете или краката си до въртящите се ножове.
- ▶ Не монтирайте в този електроинструмент режещи ножове от метал.
- ▶ Не работете с акумулаторната тревокосачка, ако капаците или предпазните съоръжения са повредени или когато са демонтирани.
- ▶ Ако електроинструментът падне или претърпи удар, го проверете за повреди или износване; при необходимост преди употреба вземете мерки той да бъде ремонтиран.
- ▶ Периодично проверявайте и извършвайте техническо обслужване на акумулаторната тревокосачка.
- ▶ Допускайте ремонти на акумулаторната тревокосачка да бъдат извършвани само в оторизирани сервиси за електроринструменти.
- ▶ Поддържайте вентилационните отвори винаги чисти и проверявайте да не са запушени от остатъци от трева.
- ▶ Изключете електроинструмента и извадете акумулаторната батерия:
 - винаги, когато оставяте електроинструмента без надзор
 - преди замяна на ножа
 - преди почистване или когато извършвате други дейности по акумулаторната тревокосачка.
- ▶ **Преди да поставяте акумулаторната батерия, се уверявайте, че градинският електроинструмент е изключен.** Поставянето на акумулаторна батерия в градински електроинструмент, който е включен, може да предизвика злополуки.
- ▶ Съхранявайте електроинструмента на сигурно сухо място, до което деца нямат достъп. Не поставяйте върху него други предмети.
- ▶ Поради съображения за безопасност заменяйте износени или повредени детайли.
- ▶ Уверявайте се, че резервните части, които поставяте, са произведени от Бош.
- ▶ **Използвайте само акумулаторни батерии на Бош, предвидени за този модел градински електроинструмент.** Използването на други акумулаторни батерии може да предизвика пожари и наранявания.
- ▶ **Не отваряйте акумулаторната батерия.** Съществува опасност от възникване на късо съединение.



Предпазвайте акумулаторната батерия от високи температури, напр. вследствие на продължително излагане на директна слънчева светлина или огън, както и от вода и овлажняване. Съществува опасност от експлозия.
- ▶ **Когато акумулаторната батерия е извън електроинструмента, я дръжте на безопасно разстояние от кламери, монети, ключове, пирони, винтове или други малки метални предмети, които могат да предизвикат късо съединение.** Последствията от късо съединение между клемите на акумулаторната батерия могат да бъдат наранявания и/или пожар.
- ▶ **При неправилно използване от акумулаторната батерия може да изтече електролит. Избягвайте контакт с него.** Ако случайно върху кожата Ви попадне електролит, изплакнете мястото обилно с вода. Ако електролит попадне в очите Ви, освен това незабавно потърсете лекарска помощ. Електролитът може да предизвика раздразване на кожата или изгаряния.
- ▶ **При повреждане и неправилна експлоатация от акумулаторната батерия могат да се отделят пари. Проветрете помещението и, ако се почувствате неразположени, потърсете лекарска помощ.** Парите могат да раздразнят дихателните пътища.

- ▶ **Зареждайте акумулаторните батерии само със зарядните устройства, които се препоръчват от производителя.** Ако зарядното устройство бъде използвано за зареждане на различни от предвидените акумулаторни батерии, съществува опасност от пожар.
- ▶ **При дефектна акумулаторна батерия от нея може да излезе електролит, който да намокри съседните детайли. Моля, проверете ги.** Почистете ги или при необходимост ги заменете.
- ▶ **Използвайте акумулаторната батерия само за работа с Вашия градински електроинструмент на Бош.** Само така акумулаторната батерия се предпазва от опасно претоварване.
- ▶ **Не поставяйте зарядното устройство на леснозапалима повърхност (напр. хартия, текстил и др. п.) или в леснозапалима среда.** Съществува опасност от възникване на пожар вследствие на нагриването на устройството по време на зареждане.
- ▶ **Внимавайте деца да не играят със зарядното устройство.**
- ▶ **Деца или лица с психически или физически увреждания трябва да ползват зарядното устройство само под надзор или ако са били обучени за работа с него.** Доброто обучение предотвратява грешки при работа с уреда и наранявания.

Указания за безопасна работа със зарядни устройства



Предпазвайте зарядното устройство от дъжд и овлажняване. Проникването на вода в зарядното устройство увеличава опасността от токов удар.

- ▶ **Зареждайте само литиево-йонни акумулаторни батерии на Бош или подобни вградени в продукти на Бош с номинални напрежения, посочени в раздела технически данни.** В противен случай съществува опасност от пожар и/или експлозия.
- ▶ **Поддържайте зарядното устройство чисто.** Съществува опасност от възникване на токов удар вследствие на замърсяване на зарядното устройство.
- ▶ **Винаги преди употреба проверявайте зарядното устройство, захранващия кабел и щепсела. Не използвайте зарядното устройство в случай, че откриете повреди. Не отваряйте зарядното устройство, оставете ремонтите да бъдат извършвани само от квалифицирани техници и с оригинални резервни части.** Повреди на зарядното устройство, захранващия кабел или щепсела увеличават опасността от токов удар.

Функционално описание



Прочетете внимателно всички указания. Неспазването на приведените по-долу указания може да доведе до токов удар, пожар и/или тежки травми.

Предназначение на електроинструмента

Електроинструментът е предназначен за рязане на трева и плевели под и около храсти, както и по неравен терен и на места, които не могат да бъдат достигнати с колесна тревокосачка.

Температурният диапазон на работа с електроинструмента е между 0 °C и 40 °C.

Окомплектовка

Извадете внимателно от опаковката градинския електроинструмент и проверете дали са налични следните елементи:

- Тревокосачка
- Предпазен кожух
- Регулируема ръкохватка (фабрично монтирана)
- Режещ диск
- Режещ нож
- Ръководство за експлоатация

228 | Български

Акумулаторната батерия и зарядното устройство са включени в окомплектовката при определени изпълнения на електроинструмента.

Ако има липсващи или повредени елементи, моля, обърнете се към Вашия търговец.

Изобразени елементи

Номерирането на изобразените компоненти се отнася до фигурите на градинския електроинструмент на графичната страница.

- 1 Пусков прекъсвач
- 2 Блокировка на пусковия прекъсвач
- 3 Ръкохватка
- 4 Винт, спомагателна ръкохватка
- 5 Регулируема ръкохватка
- 6 Застопоряваща втулка
- 7 Тръба

- 8 Вентилационни отвори
- 9 Режеща глава
- 10 Режещ нож
- 11 Предпазен кожух
- 12 Крачен педал за регулиране на ъгъла на наклона на режещата глава
- 13 Светодиод
- 14 Зарядно устройство
- 15 Акумулаторна батерия
- 16 Сериен номер
- 17 Режещ диск
- 18 Щифт
- 19 Предпазна скоба

Изобразените на фигурите и описаните допълнителни приспособления не са включени в стандартната окомплектовка на уреда. Изчерпателен списък на допълнителните приспособления можете да намерите съответно в каталога ни за допълнителни приспособления.

Технически данни

Акумулаторна тревокосачка		ART 23 LI	ART 26 LI
Каталожен номер		3 600 H78 K..	3 600 H78 L..
Скорост на въртене на празен ход	min ⁻¹	7500	7400
Регулируема ръкохватка		●	●
Регулиране на ъгъла на наклона на режещата глава/настройване за рязане в близост до ръб		●	●
Диаметър на рязане	cm	23	26
Маса съгласно ЕРТА-Procedure 01/2003	kg	2,3	2,4
Сериен номер	Вижте серийния номер 16 (табелка на уреда) на градинския електроинструмент		

Моля, обърнете внимание на каталожния номер на табелката на Вашия градински електроинструмент. Търговските наименования на някои електроинструменти могат да бъдат променени.

Аккумуляторна тревокосачка		ART 23 LI	ART 26 LI
Аккумуляторна батерия		Литиево-йонна	Литиево-йонна
Каталожен номер			
– 1,3 Ah		2 607 336 037	2 607 336 039
– 1,5 Ah		–	2 607 336 207
Номинално напрежение	V=	14,4	18
Капацитет			
– 2 607 336 037/... 039	Ah	1,3	1,3
– 2 607 336 207	Ah	–	1,5
Брой на клетките в акумулаторната батерия			
– 2 607 336 037/... 039		4	5
– 2 607 336 207		–	5
Време за зареждане (при напълно разрежена акумулаторна батерия)	min	60 – 180	60 – 180
Зарядно устройство		AL 2215 CV	AL 2215 CV
Каталожен номер	EU	2 607 225 471	2 607 225 471
	UK	2 607 225 473	2 607 225 473
	AU	2 607 225 475	2 607 225 475
Заряден ток	mA	1500	1500
Допустим температурен диапазон на зареждане	°C	0–45	0–45
Маса съгласно ЕРТА-Procedure 01/2003	kg	0,4	0,4
Клас на защита		□ / II	□ / II
Зарядно устройство		AL 2204 CV	AL 2204 CV
Каталожен номер	EU	2 607 225 273	2 607 225 273
	UK	2 607 225 275	2 607 225 275
	AU	2 607 225 277	2 607 225 277
Заряден ток	mA	430	430
Допустим температурен диапазон на зареждане	°C	0–45	0–45
Маса съгласно ЕРТА-Procedure 01/2003	kg	0,7	0,7
Клас на защита		□ / II	□ / II

Моля, обърнете внимание на каталожния номер на табелката на Вашия градински електроинструмент.
Търговските наименования на някои електроинструменти могат да бъдат променени.

Информация за излъчван шум и вибрации

Стойностите за генерирания шум са определени съгласно 2000/14/ЕО (височина 1,60 m, разстояние 1 m).

Равнището A на излъчвания от електроинструмента шум обикновено е: равнище на звуковото налягане 80 dB(A); равнище на мощността на звука 88 dB(A). Неопределеност K=5 dB.

Пълната стойност на вибрациите (векторната сума по трите направления) е определена съгласно EN 60335:

Генерирани вибрации $a_h = 4 \text{ m/s}^2$, неопределеност K=2,5 m/s^2 .

Декларация за съответствие

С пълна отговорност ние декларираме, че продуктът, описан в раздела «Технически данни», съответства на изискванията на следните стандарти или нормативни документи: EN 60335 (акумулаторен електроинструмент) и EN 60335 (зарядно устройство) съгласно изискванията на Директиви 2006/95/EG, 2004/108/EG, 2006/42/EG, 2000/14/EG. 2000/14/EG: гарантирано ниво на мощността на звука 94 dB(A). Метод за оценка на съответствието съгласно Приложение VI.



Категория на продукта: 33

Упълномощена сертифицираща организация: SRL, Sudbury England, Nr. 1088

Подробни технически описания при: Bosch Lawn and Garden Ltd., PT-LG/EAE, Stowmarket, Suffolk IP14 1EY, England

 07

Dr. Egbert Schneider Senior Vice President Engineering
Dr. Eckerhard Strötgen Head of Product Certification

Robert Bosch GmbH, Power Tools Division
D-70745 Leinfelden-Echterdingen
22.10.2010

Монтиране

За Вашата сигурност

- ▶ **Внимание: Изключете градинския електроинструмент и извадете акумулаторната батерия, преди да извършвате настройки или да го почиствате.**
- ▶ **След изключване на акумулаторната тревокосачка ножът продължава да се върти няколко секунди по инерция.**
- ▶ **Внимание – не допирайте въртящия се нож.**

Зареждане на акумулаторната батерия

- ▶ **Внимавайте за напрежението на захранващата мрежа!** Напрежението на захранващата мрежа трябва да съответства на данните, написани на табелката на зарядното устройство. Зарядни устройства, обозначени с 230 V, могат да бъдат захранвани и с 220 V.

Използвайте само включеното в окомплектовката зарядно устройство. Само то е с параметри, подходящи за използваната при Вашия електроинструмент литиево-йонна акумулаторна батерия.

Акумулаторната батерия има температурен контрол, който позволява зареждането само в диапазона между 0 °C и 45 °C. Така се увеличава дълготрайността на акумулаторната батерия.

Упътване: Акумулаторната батерия се доставя частично заредена. За да достигнете пълния капацитет на акумулаторната батерия, преди първото ѝ използване я заредете докрай в зарядното устройство.

Литиево-йонната акумулаторна батерия може да бъде заредена по всяко време, без това да съкращава дълготрайността ѝ. Прекъсване на зареждането също не ѝ вреди.

Изваждане на акумулаторната батерия (вижте фиг. А)

Натиснете освобождаващия бутон за акумулаторната батерия и извадете акумулаторната батерия **15** назад от електроинструмента.

Зареждане (вижте фиг. А)

Процесът на зареждане започва веднага след като щепселът на зарядното устройство бъде включен в контакта и след това акумулаторната батерия бъде поставена в зарядното устройство **14**.

Поставете акумулаторната батерия **15** на зарядното устройство, както е показано на фигурата, първо отпред (1) и след това притиснете акумулаторната батерия **15** в задния ѝ край надолу (2). Изваждането на акумулаторната батерия се извършва в обратната последователност.

Благодарение на интелигентността на процеса на зареждане състоянието на акумулаторната батерия се разпознава и тя се зарежда с оптималния ток за текущите си температура и напрежение.

Така животът на акумулаторната батерия се удължава, а, при съхраняване върху зарядното устройство, тя е винаги напълно заредена.

Упътване: Акумулаторната батерия се зарежда само ако температурата ѝ е в границите на допустимия диапазон, вижте раздел «Технически данни».

Мигащ светодиод за зареждане на акумулаторната батерия 13

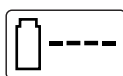

Процесът на зареждане се указва чрез мигане на светодиода **13**.

Непрекъснато светещ светодиод 13



Непрекъснатото светене на светодиода **13** указва, че акумулаторната батерия е заредена напълно **или** че температурата на акумулаторната батерия е извън допустимия интервал за зареждане, поради което в момента акумулаторната батерия не се зарежда. Когато температурата попадне в допустимия температурен интервал, процесът на зареждане започва.

Непрекъснато светене на светодиода **13**, когато няма поставена акумулаторна батерия, указва, че щепселът е включен в захранващата мрежа и зарядното устройство е готово за работа.

Указания за зареждане

При непрекъснато зареждане, респ. при неколккратно последователно зареждане на акумулаторни батерии без прекъсване зарядното устройство може да се нагрее. Това е нормално и не указва за наличието на технически дефект на зарядното устройство.

Съществено съкратено време за работа след зареждане показва, че акумулаторната батерия е изхабена и трябва да бъде заменена.

Литиево-йонната акумулаторна батерия е защитена срещу пълно разреждане от електронната система «Electronic Cell Protection (ECP)». При разреждана акумулаторна батерия градинският електроинструмент се изключва от предпазен прекъсвач: ножът спира да се движи.

ВНИМАНИЕ След автоматичното изключване не продължавайте да натискате пусковия прекъсвач. Възможно е да повредите акумулаторната батерия.

Сглобяване на електроинструмента

- ▶ Поставете акумулаторната батерия **едва след като тревокосачката бъде напълно сглобена**.
- ▶ Сглобяването на акумулаторната тревокосачка трябва да се извърши в следната последователност:

Монтиране на предпазния кожух (вижте фиг. В)

Поставете предпазния кожух **11** на режещата глава **9**.

- 1 Окачете предпазния кожух на режещата глава и я изместете назад.
- 2 Притиснете предпазния кожух надолу, докато усетите отчетливо прещракване (клик).

Монтиране на режещия диск/ножа

Притиснете режещия диск **17** към задвижващия вал (клик). (вижте фиг. С)

Поставете ножа **10** на шифта **18**, притиснете го надолу и го издърпайте навън, докато усетите прещракване. (вижте фиг. D)

Работа с уреда

Включване

- ▶ **Отстранете от мястото, където ще косите, камъни, клони и други твърди предмети.**
- ▶ **След изключване на акумулаторната тревокосачка ножът продължава да се върти няколко секунди по инерция. Преди да включвате повторно, изчакайте въртенето на електродвигателя/ножа да спре напълно.**
- ▶ **Не включвайте електроинструмента непосредствено след като сте го изключили.**

Поставяне на акумулаторната батерия

Вкарайте акумулаторната батерия в електроинструмента, както е показано на фигурата. Трябва да усетите отчетливо прещракване.

Включване

Натиснете и задръжте бутона за деблокиране на пусковия прекъсвач **2** и след това натиснете пусковия прекъсвач **1**.

Отпуснете бутона за деблокиране на пусковия прекъсвач **2**.

Изключване

Отпуснете пусковия прекъсвач **1**.

Упътване: Електродвигателят се стартира малко след като бъде натиснат пусковият прекъсвач **1**.

Настройване на електроинструмента

Използване на подвижната ръкохватка (вижте фиг. E)

Подвижната ръкохватка **5** може да бъде поставена в различни положения:

- ❶ За да промените позицията, развийте винта на ръкохватката **4** и изместете подвижната ръкохватка **5**.
- ❷ Затегнете винта **4**, за да застопорите подвижната ръкохватка **5** в избраната позиция.

Регулиране на височината на тревокосачката (вижте фигура F)

- ❶ Завъртете затягащата втулка **6** на 90°.
- ❷ За удължаване издърпайте направляващата шанга, за скъсяване я вкарайте навътре. Затегнете отново затягащата втулка **6**.

Регулиране на ъгъла на наклона на режещата глава (вижте фигура G)

За да промените наклона на рязане, натиснете педала **12** и завъртете направляващата шанга **7** в желаната позиция.

Отпуснете педала **12**.

Настройване за рязане в близост до ръб (вижте фигури H-I)

▣ **Настройте наклона на режещата глава:**

- ❶ Натиснете педала **12**.
- ❷ Поставете направляващата шанга **7** в най-долна позиция. Отново отпуснете педала **12**.

▣ **Изместване на режещата глава:**

- ❶ Освободете затягащата втулка **6**.
- ❷ Завъртете направляващата шанга **7** на 90° спрямо режещата глава **9** както е показано на фигурата. Отново затегнете втулката **6**.

Указания за работа



Предпазвайте акумулаторната батерия от прегряване, напр. вследствие на силна и пряка слънчева светлина и огън. Електроинструментът не работи при температури под 0 °C или над 45 °C!

Косене на трева (вижте фиг. J)

Премествайте акумулаторната тревокосачка наляво и надясно и внимавайте да я държите на безопасно разстояние от тялото си.

Акумулаторната тревокосачка може да реже ефективно трева с височина до 15 cm. Ако тревата е по-висока, я режете на стъпки.

Косене в близост до ръбове

Водете акумулаторната тревокосачка по продължение на ръба на тревната площ. Избягвайте контакти с твърди предмети, камъни или стени, тъй като това води до бързо изхабяване на ножа.

За по-добро управление използвайте предпазната скоба за дървета **19** като опора за водене (не е включена в окомплектовката). (вижте фиг. K)

Рязане около дървета и храсти (вижте фиг. L)

► **Резете внимателно около дървета и храсти, за да не ги допрете с режещия нож.** Ако бъде повредена кората на растенията, е възможно те да умрат.

За по-добро управление използвайте предпазната скоба за дървета **19** като опора за водене (не е включена в окомплектовката). (вижте фиг. K)

Издръжливост на акумулаторната батерия

Времето за работа на акумулаторната батерия зависи от работните условия:



Леки работни условия:
до 800 метра (ART 23 LI)
до 1000 метра (ART 26 LI)

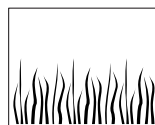

Средно тежки работни условия:
до 350 метра (ART 23 LI)
до 440 метра (ART 26 LI)

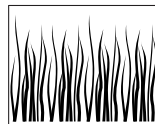

Тежки работни условия:
до 60 метра (ART 23 LI)
до 75 метра (ART 26 LI)

Смяна на ножа (вижте фиг. D)

► **Внимание: преди извършване на каквито и да е дейности по градинския електроинструмент изваждайте акумулаторната батерия.**

За да извадите износения нож **10**, го притиснете навътре, докато изскочи от щифта **18**.

Почистете щифта **18** с остър нож от всички полепнали по него частици и замърсявания.

За да монтирате нов нож **10** поставете ножа **10** на щифта **18**, притиснете го надолу и го издърпайте навън, докато усетите прещракване.

Упътване: Използвайте само оригинални резервни ножове, производство на Бош. Те са специална разработка и имат подобрени свойства на рязане. Използването на други ножове води до влошаване на производителността.

234 | Български

Отстраняване на дефекти

В случай, че Вашият градински електроинструмент престане да работи нормално, таблицата по-долу показва симптоми на дефекти, възможната причина и начинът за отстраняването ѝ. Ако не можете да отстраните проблема с помощта на мерките, описани в таблицата, се обърнете към оторизиран сервиз за електроинструменти на Бош.

► **Внимание: Преди да започнете търсенето и отстраняване на дефекти изключете градинския електроинструмент и извадете акумулаторната батерия.**

Симптоми	Възможна причина	Отстраняване
Предпазният кожух не може да бъде издърпан над режещия диск	Неправилно монтиране	Извадете режещия диск и отново монтирайте предпазния кожух, вижте също «Сглобяване»
Тревокосачката не работи	Акумулаторната батерия е разредена	Заредете акумулаторната батерия, вижте също и указанията за зареждане
	Акумулаторната батерия е твърде студена/гореща	Оставете акумулаторната батерия да се затопли/охлади
Тревокосачката работи с прекъсвания	Вътрешен електрически дефект на градинския електроинструмент	Потърсете помощ в оторизиран сервиз за електроинструменти
	Пусковият прекъсвач е повреден	Потърсете помощ в оторизиран сервиз за електроинструменти
Силни вибрации/шум	Градинският електроинструмент е дефектен	Потърсете помощ в оторизиран сервиз за електроинструменти
	Ножът е счупен	Заменете ножа
Времето за работа с едно зареждане е твърде кратко	Акумулаторната батерия не е била използвана продължително време	Заредете акумулаторната батерия напълно, вижте също указанията за зареждане
	Тревата е твърде висока	Косете на стъпки
	Акумулаторната батерия е изхабена	Заменете акумулаторната батерия
Ножът не се движи	Акумулаторната батерия е разредена	Заредете акумулаторната батерия, вижте също и указанията за зареждане
	Градинският електроинструмент е дефектен	Потърсете помощ в оторизиран сервиз за електроинструменти
Градинският електроинструмент не реже	Ножът е счупен	Заменете ножа
	Акумулаторната батерия не е заредена напълно	Заредете акумулаторната батерия, вижте също и указанията за зареждане
	В режещия диск има усукана трева	Отстранете тревата

Симптоми	Възможна причина	Отстраняване
Светодиодът 13 свети непрекъснато	Не е поставена (правилно) акумулаторна батерия	Поставете правилно акумулаторна батерия на зарядното устройство
Не е възможно зареждане	Контактите на акумулаторната батерия са замърсени	Почистете контактите на акумулаторната батерия, напр. чрез неколкотократно ѝ изваждане и вкарване в гнездото, респ. заменете акумулаторната батерия
	Акумулаторната батерия е дефектна	Заменете акумулаторната батерия
Светодиодът за зареждане 13 не светва	Щепселът на зарядното устройство не е вкаран в контакта (правилно)	Вкарайте (докрай) щепсела в контакта
	Контактът, хранящия кабел или зарядното устройство са дефектни	Проверете хранящото напрежение, ако е необходимо занесете зарядното устройство за проверка в оторизиран сервис за електроинструменти на Бош

Поддържане и сервиз

Поддържане и почистване

- ▶ **Внимание: преди извършване на каквито и да е дейности по градинския електроинструмент изваждайте акумулаторната батерия.**

Упътване: Изпълнявайте следните процедури по поддръжка редовно, за да си осигурите дълготрайно и надеждно ползване на електроинструмента.

Извършвайте периодичен преглед на градинския електроинструмент за забележими дефекти, напр. разхлабени винтови съединения и износени или повредени детайли.

Уверете се, че капаците и предпазните съоръжения са изправни и са монтирани правилно. Преди използване извършвайте евентуално необходими ремонтни дейности или техническо обслужване.

Ако въпреки прецизното производство и внимателно изпитване градинският електроинструмент се повреди, ремонтът трябва да бъде извършен в оторизиран сервис за електроинструменти на Бош.

Винаги когато се обръщате с въпроси към представителите на Бош непременно посочвайте 10-цифрения каталожен номер на градинския електроинструмент.

След приключване на работа/съхраняване

- ▶ **Внимание: Изключете градинския електроинструмент и извадете акумулаторната батерия. Преди да приберете инструмента за съхранение, се уверете, че акумулаторната батерия е извадена.**

Почистете външно тревокосачката грижливо с мека четка и кърпа. Не използвайте вода, разтворители или почистващи препарати. Отстранете всички натрупани остатъци от трева и частици, особено от вентилационните отвори **8**.

236 | Български

Поставете електроинструмента легнал на страни и почистете предпазния кожух **11** отвътре. Отстранете компактни натрупвания от трева с дървено или пластмасово трупче.

Уверете се, че капаците и предпазните съоръжения не са повредени и функционират правилно. Извършвайте необходимите ремонтни дейности преди да започнете работа с електроинструмента.

Акумулаторната батерия трябва да се съхранява при температури между 0 °C и 45 °C.

Сервиз и консултации

Сервизът ще отговори на въпросите Ви относно ремонти и поддръжка на закупения от Вас продукт, както и относно резервни части. Монтажни чертежи и информация за резервни части можете да намерите също и на **www.bosch-garden.com**

Екипът от консултанти на Бош ще Ви помогне с удоволствие при въпроси относно закупуване, приложение и възможности за настройване на различни продукти от производствената гама на Бош и допълнителни приспособления за тях.

Роберт Бош ЕООД – България

Бош Сервиз Център
Гаранционни и извънгаранционни ремонти
ул. Сребърна № 3–9
1907 София
Тел.: +359 (02) 962 5302
Тел.: +359 (02) 962 5427
Тел.: +359 (02) 962 5295
Факс: +359 (02) 62 46 49
www.bosch.bg

Транспортиране

Изпращайте акумулаторните батерии само ако корпусът им не е повреден. Покривайте открити контактни клеми със самозалепващо фолио и опаковайте акумулаторната батерия така, че да не може да се премества в опаковката си.

При изпращане на литиево-йонни акумулаторни батерии е възможно да е задължително поставянето върху опаковката на съответно обозначение. Съобразявайте се с националното законодателство.

Бракуване

Градинският електроинструмент, принадлежностите му и опаковките трябва да се предават за оползотворяване на съдържащите се в тях суровини.

Не изхвърляйте градински електроинструменти, зарядни устройства и акумулаторни или обикновени батерии при битовите отпадъци!

Само за страни от ЕС:

Съгласно Европейска директива 2002/96/ЕО относно излязла от употреба електрическа и електронна апаратура и съгласно Европейска директива 2006/66/ЕО акумулаторни или

обикновени батерии, които не могат да се използват повече, трябва да се събират отделно и да бъдат подлагани на подходяща преработка за оползотворяване на съдържащите се в тях суровини.

Акумулаторни или обикновени батерии:**Li-Ion:**

Моля, спазвайте указанията в раздел «Транспортиране», страница 236.

Правата за изменения запазени.

Uputstva o sigurnosti

Pažnja! Pročitajte pažljivo sledeća uputstva. Upoznajte se sa elementima za rad i propisnom upotrebom baštenskog uredjaja. Molimo sačuvajte sigurno uputstvo za rad za kasniju upotrebu.

Objašnjavanje simbola na aku-trimeru za travu



Opšte uputstvo o opasnosti.



Pročitajte uputstvo za rad.



Nosite zaštitne naočari.

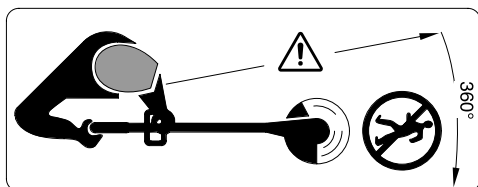

Paziti da osobe koje stoje u blizini ne budu povređene usled odbačenih stranih tela.

Držite osobe koje stoje u blizini na sigurnom rastojanju od baštenskog uredjaja.



Izvadite akumulator pre nego što preduzmete radove podešavanja ili čišćenja na baštenskom uredjaju ili ako baštenski uredjaj ostane neko vreme bez nadzora.



Ne kosite na kiši ili ne ostavljajte aku-trimer za travu u prirodi na kiši.



Ne koristite uredjaj za punjenje, kada je oštećen njegov mrežni kabel.

Sigurnosna uputstva specifična za aparate

- ▶ Ovaj baštenski uredjaj nije zamišljen za to, da ga koriste osobe (uključujući i decu) sa ograničenim fizičkim, umnim ili duševnim sposobnostima ili nedostajućim iskustvom i/ili nedostajućim znanjem, čak ni onda, ako su pod nadzorom osobe koja je nadležna za njihovu sigurnost ili dobijaju od nje uputstva, kako se koristi baštenski uredjaj. Decu bi trebalo nadzirati, da bi bili sigurni da se ne igraju sa baštenskim uredjajem.
- ▶ Nikada ne dozvoljavajte deci ili osobama koje nisu upoznate sa ovim uputstvima da koriste aku-trimer za travu. Moguće je da nacionalni propisi ograničavaju starost radnika. Čuvajte trimer za travu da bude nedostupan za decu kada nije u upotrebi.
- ▶ Ne koristite aku-trimer za travu bosonogi ili sa otvorenim sandalama, nosite uvek stabilnu obuću i duge pantalone.
- ▶ Ne radite sa baštenskim uredjajem nikada dok se osobe, posebno deca ili kućne životinje nalaze u neposrednoj blizini.
- ▶ Radnik ili korisnik je odgovoran za nesreće ili štete kod drugih ljudi ili na njihovoj imovini.
- ▶ Sačekajte dok se rotirajući nož potpuno ne umiri pre nego što ga uhvatite. Nož rotira i dalje posle isključivanja motora i može uzrokovati povrede.
- ▶ Kosite samo pri dnevnom svetlu ili dobrom veštačkom svetlu.
- ▶ Po mogućnosti ne radite sa aku-trimerom za travu na mokroj travi.
- ▶ Isključite ga ako aku-trimer za travu transportujete sa radnog mesta/na radno mesto.
- ▶ Aku-trimer uključite samo ako su vam ruke i noge dovoljno odmaknute od rotirajućeg noža.
- ▶ Ne stavljajte ruke i noge blizu rotirajućeg noža.
- ▶ Ne upotrebljavajte u ovom trimmeru nikada nož za travu od metala.

238 | Srpski

- ▶ Ne radite nikada sa aku-trimerom za travu sa oštećenim poklopcima ili uredjajima zašтите, ili ako su oni skinuti.
- ▶ Kontrolirajte pre upotrebe i posle svakog udara uređaj da li je istrošen ili oštećen i u datom slučaju popravite.
- ▶ Redovno kontrolišite i održavajte aku-trimer za travu.
- ▶ Aku-trimer neka popravljaju samo ovlašćeni servisi.
- ▶ Uvek se uverite da otvori za hlađenje budu slobodni od ostataka trave.
- ▶ Isključite uređaj i izvadite aku-bateriju:
 - uvek kada ostavite uređaj bez nadzora
 - pre promene noža
 - pre čišćenja ili ako se radi na aku-trimeru za travu.
- ▶ **Uverite se da je baštenski uređaj isključen pre nego što ubacite akumulator.** Ubacivanje akumulatora u baštenski uređaj koji je uključen može uticati na nesreće.
- ▶ Uređaj čuvajte na nekom sigurnom suvom mestu, izvan domašaja dece. Ne stavljajte nikakve druge predmete na uređaj.
- ▶ Sigurnosti radi promenite istrošene ili oštećene delove.
- ▶ Uverite se da li delovi koje treba promeniti potiču od Bosch-a.
- ▶ **Upotrebljavajte za ovaj baštenski uređaj samo predviđene Bosch akumulatore.** Upotreba drugih akumulatora može uticati na povrede i opasnost od požara.
- ▶ **Ne otvarajte bateriju.** Postoji opasnost od kratkog spoja.
 -  **Zaštitite aku bateriju od izvora toplote, npr. i od trajnog Sunčevog zračenja, vatre, vode i vlage.** Inače postoji opasnost od eksplozije.
- ▶ **Držite nekorišćenu aku-bateriju podalje od kancelarijskih spajalica, novčića, ključeva, eksera, zavrtnja ili drugih sitnih metalnih predmeta, koji bi mogli prouzrokovati premošćavanje kontakta.** Kratak spoj između kontakta aku-baterije može imati za posledicu opekotine ili požar.
- ▶ **Pri pogrešnoj primeni može tečnost da izađe iz aku-baterije. Izbegavajte kontakt sa ovom tečnošću.** Pri slučajnom kontaktu isperite oči sa velikom količinom vode. Ako tečnost uđe u oči, zatražite dodatno i lekarsku pomoć. Tečnost iz aku-baterije može uzrokovati nadražaje kože ili opekotine.
- ▶ **Kod oštećenja i nestručne upotrebe akumulatora mogu izlaziti pare. Dovedite svež vazduh i potražite lekara ako dodje do tegoba.** Para može nadražiti disajne puteve.
- ▶ **Aku-bateriju punite samo u uređajima za punjenje, koje preporučuje proizvođač.** Za uređaj za punjenje koji je pogodan za određenu vrstu aku-baterije, postoji opasnost od požara, ako se koristi sa drugim aku-baterijama.
- ▶ **Kod akumulatora u kvaru može izaći tečnost i ovlažiti okolne predmete. Prekontrolišite odgovarajuće delove.** Očistite ih ili ih u datom slučaju zamenite.
- ▶ **Upotrebljavajte akumulator samo u vezi sa Vašim Bosch baštenskim uređajem.** Samo tako se akumulator čuva od opasnog preopterećenja.

Sigurnosna uputstva za uređaje za punjenje



Držite aparat za punjenje što dalje od kiše i vlage. Prodiranje vode u aparat za punjenje povećava rizik od električnog udara.

- ▶ **Punite samo Bosch Li-jonske akumulatore ili takve akumulatore ugradjene u Bosch-proizvode sa naponima navedenim u tehničkim podacima.** Inače postoji opasnost od požara i eksplozije.
- ▶ **Držite aparat za punjenje čist.** Prljanjem aparata postoji opasnost od električnog udara.

- ▶ **Prokontrolišite pre svakog korišćenja aparat za punjenje, kabl i utikač. Ne koristite aparat za punjenje ako se konstatuju oštećenja. Ne otvarajte aparat sami i neka Vam ga popravlja samo stručno osoblje i samo sa originalnim rezervnim delovima.** Oštećeni aparati za punjenje, kablovi i utikači povećavaju rizik od električnog udara.
- ▶ **Ne radite sa aparatom na lako zapaljivoj podlozi (na primer papiru, tekstu itd.) odnosno u zapaljivoj okolini.** Zbog zagrevanja aparata za punjenje koje nastaje prilikom punjenja postoji opasnost od požara.
- ▶ **Kontrolišite decu i uverite se da li se ne igraju sa uređajem za punjenje.**
- ▶ **Deca ili osobe sa mentalnim ili fizičkim ograničenjima smeju koristiti uređaj za punjenje samo pod nadzorom ili kada su podučeni za korišćenje.** Brižljivo podučavanje smanjuje pogrešan rad i povrede.

Opis funkcija



Čitajte sva upozorenja i uputstva. Propusti kod pridržavanja upozorenja i uputstava mogu imati za posledicu električni udar, požar i/ili teške povrede.

Upotreba prema svrsi

Uređaj je predviđen za košenje trave, korova ispod grmlja, kao i na nagibima i čoškovima koji se ne mogu kositi sa kosačicom za travu.

Odredjena upotreba odnosi se na temperaturu okoline između 0 °C i 40 °C.

Obim isporuke

Izvadite baštenski uređaj oprezno iz pakovanja i prekontrolišite da li su delovi kompletni:

- Trimer za travu
- Zaštitna hauba
- Podesiva dodatna ručka (predmontirana)
- Tanjirasti rezni disk
- Nož
- Uputstvo za rad

Akumulator i uređaj za punjenje su kod određenih konstrukcija u obimu isporuke.

Ako delovi nedostaju ili su oštećeni, molimo obratite se trgovcu gde ste kupili uređaj.

Komponente sa slike

Označavanje brojevima komponenti sa slika odnosi se na prikaz baštenskog uređaja na grafičkoj strani.

- 1 Prekidač za uključivanje-isključivanje
- 2 Blokada uključivanja za prekidač za uključivanje-isključivanje
- 3 Drška
- 4 Zavrtanj za dodatnu ručku
- 5 Podesiva dodatna ručka
- 6 Pritezna čaura
- 7 Cev
- 8 Otvori za hlađenje
- 9 Glava trimera
- 10 Nož za sečenje
- 11 Zaštitna hauba
- 12 Nožna pedala za podešavanje ugla glave trimera
- 13 LED pokazivač
- 14 Uređaj za punjenje
- 15 Akumulator
- 16 Serijski broj
- 17 Tanjirasti rezni disk
- 18 Čivija
- 19 Zaštitni jaram

Prikazani ili opisani pribor ne spada u standardno pakovanje. Kompletni pribor možete da nađete u našem programu pribora.

240 | Srpski

Tehnički podaci

Aku-trimer za travu		ART 23 LI	ART 26 LI
Broj predmeta		3 600 H78 K..	3 600 H78 L..
Broj obrtaja na prazno	min ⁻¹	7500	7400
Podesiva ručka		●	●
Nameštanje ugla glave trimera/ nameštanje košenje ivica		●	●
Prečnik sečenja	cm	23	26
Težina prema EPTA-Procedure 01/2003	kg	2,3	2,4
Serijski broj	Pogledajte serijski broj 16 (tablica sa tipom) na baštenskom uređaju		
Baterija		Li-joni	Li-joni
Broj predmeta			
– 1,3 Ah		2 607 336 037	2 607 336 039
– 1,5 Ah		–	2 607 336 207
Nominalni napon	V=	14,4	18
Kapacitet			
– 2 607 336 037/... 039	Ah	1,3	1,3
– 2 607 336 207	Ah	–	1,5
Broj akumulatorskih ćelija			
– 2 607 336 037/... 039		4	5
– 2 607 336 207		–	5
Vreme punjenja (ispražnjene aku- baterije)	min	60 – 180	60 – 180
Aparat za punjenje		AL 2215 CV	AL 2215 CV
Broj predmeta	EU	2 607 225 471	2 607 225 471
	UK	2 607 225 473	2 607 225 473
	AU	2 607 225 475	2 607 225 475
Struja punjenja	mA	1500	1500
Dozvoljeno područje temperature punjenja	°C	0–45	0–45
Težina prema EPTA-Procedure 01/2003	kg	0,4	0,4
Klasa zaštite		□ / II	□ / II

Molimo da obratite pažnju na broj predmeta na tipskoj tablici Vašeg baštenskog uređaja. Trgovačke oznake pojedinih baštenskih uređaja mogu varirati.

Aku-trimer za travu		ART 23 LI	ART 26 LI
Aparat za punjenje		AL 2204 CV	AL 2204 CV
Broj predmeta	EU	2 607 225 273	2 607 225 273
	UK	2 607 225 275	2 607 225 275
	AU	2 607 225 277	2 607 225 277
Struja punjenja	mA	430	430
Dozvoljeno područje temperature punjenja	°C	0–45	0–45
Težina prema EPTA-Procedure 01/2003	kg	0,7	0,7
Klasa zaštite		□ / II	□ / II

Molimo da obratite pažnju na broj predmeta na tipskoj tablici Vašeg baštenskog uređaja. Trgovačke oznake pojedinih baštenskih uređaja mogu varirati.

Informacije o šumovima/vibracijama

Merne vrednosti za šumove su dobijene prema 2000/14/EG (1,60 m visine, 1 m rastojanja).

A-vrednovan nivo šumova uređaja iznosi tipično: Nivo zvučnog pritiska 80 dB (A); Nivo snage zvuka 88 dB (A). Nesigurnost K = 5 dB.

Ukupne vrednosti vibracija (zbir vektora tri pravca) su dobijene prema EN 60335: Emisiona vrednost vibracija $a_h = 4 \text{ m/s}^2$, Nesigurnost K = 2,5 m/s^2 .

Izjava o usaglašenosti

Izjavljujemo na sopstvenu odgovornost, da je proizvod opisan pod „Tehnički podaci“ usaglašen sa sledećim standardima ili normativnim aktima: EN 60335 (Akku-uređaj) i EN 60335 (Akku-uređaj za punjenje) prema odredbama smernica 2006/95/EG, 2004/108/EG, 2006/42/EG, 2000/14/EG, 2000/14/EG: Garantovani nivo snage zvuka 94 dB(A). Postupak za vrednovanje usaglašenosti je prema prilogu VI.

Kategorija proizvoda: 33

Ovlašćeni institut za ispitivanje: SRL, Sudbury England, Nr. 1088

Tehnička dokumentacija kod:
Bosch Lawn and Garden Ltd., PT-LG/EAE,
Stowmarket, Suffolk IP14 1EY, England

 07

Dr. Egbert Schneider
Senior Vice President
Engineering

Dr. Eckerhard Strötgen
Head of Product
Certification

Egbert Schneider *Eckerhard Strötgen*

Robert Bosch GmbH, Power Tools Division
D-70745 Leinfelden-Echterdingen
22.10.2010

Montaža

Radi vaše sigurnosti

- ▶ **Pažnja: Isključite baštenski uređaj i uklonite akumulator pre nego što preduzmete radove podešavanja i čišćenja.**
- ▶ **Posle isključivanja aku-trimera za travu, još nekoliko sekundi radi i dalje nož za košenje.**
- ▶ **Oprez – ne dodirujte rotirajući nož za košenje.**

Punjenje baterije

- ▶ **Obratite pažnju na napon mreže!** Napon strujnog izvora mora biti usaglašen sa podacima na tipskoj tablici aparata za punjenje. Aparati za punjenje označeni sa 230 V mogu da rade i sa 220 V.

242 | Srpski

Koristite samo isporučeni uređaj za punjenje. Samo je ovaj uređaj za punjenje usklađen sa Li-lionskom aku-baterijom ugrađenom u vašem uređaju.

Aku-baterija je opremljena kontrolom temperature koja dozvoljava punjenje samo u temperaturnom području između 0 °C i 45 °C. Na taj će se način postići dugi vek trajanja aku-baterije.

Pažnja: Akumulator se isporučuje delimično napunjen. Da bi osigurali punu snagu akumulatora, puniti akumulator pre prve upotrebe u aparatu za punjenje.

Li-jonski akumulator može da se puni u svako doba, a da ne skraćujemo životni vek. Prekidanje radnje punjenja ne šteti akumulatoru.

Vadjenje akumulatora (pogledajte sliku A)

Pritisnite taster za deblokiranje aku-baterije i izvucite aku-bateriju **15** prema natrag iz uređaja.

Postupak punjenja (pogledajte sliku A)

Postupak punjenja počinje čim se utakne mrežni utikač u utičnicu i aku-baterija nakon toga umetne u otvor uređaja za punjenje **14**.

Postavite akumulator **15** kao što slika pokazuje najpre na uređaj za punjenje (1) i pritisnite na kraju akumulator **15** pozadi na dole (2). Za vadjenje akumulatora idite obrnutim redosledom.

Inteligentnim postupkom punjenja stanje punjenja akumulatora se automatski prepoznaje i puni se zavisno od napona i temperature akumulatora sa optimalnom strujom punjenja.

Na ovaj način se čuva akumulator i ostaje uvek u potpunosti napunjen ako se čuva u uređaju za punjenje.

Pažnja: Proces punjenja je moguć samo ako se temperatura aku-baterije nalazi u dozvoljenom temperaturnom području punjenja, videti „Tehnički podaci“.

Trepćuće svetlo – pokazivač punjenja akumulatora 13

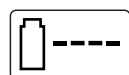

Radnja punjenja se signalizuje **trepereanjem** pokazivača punjenja akumulatora **13**.

Trajno svetlo – pokazivač punjenja akumulatora 13



Trajno svetlo pokazivača punjenja akumulatora **13** signalizuje, da je akumulator potpuno napunjen ili da je

temperatura akumulatora izvan dozvoljenog područja temperature punjenja i stoga se ne može puniti. Čim se dostigne dozvoljeno područje temperature, akumulator se puni.

Bez utaknutog akumulatora signalizuje **trajno svetlo** pokazivača punjenja akumulatora **13**, da je mrežni utikač utaknut u utičnicu i da je uređaj za punjenje spreman za rad.

Napomene uz punjenje

Pri kontinuiranim odnosno ciklusima punjenja koji su bili više puta jedan za drugim bez prekida može se uređaj za punjenje zagreјati. Ovo je međutim bez nedoumice i ne ukazuje na tehnički kvar uređaja za punjenje.

Bitno skraćeno vreme rada posle punjenja pokazuje da je baterija istrošena i da se mora zameniti.

Li-jonski akumulator je zaštiećen preko „Electronic Cell Protection (ECP)“ od dugokog pražnjenja. Kod ispražnjenog akumulatora isključuje se baštenski uređaj od strane zaštitne veze: Nož za sečenje se ne kreće više.

PAŽNJA Posle automatskog isključivanja ne pritiskajte više na prekidač za uključivanje/isključivanje. Akumulator se može oštetiti.

Montaža uređaja

- ▶ **Ubacite aku-bateriju tek kada je aku-trimer za travu kompletno sastavljen.**
- ▶ **Uverite se da je aku-trimer za travu sastavljen ovim redosledom:**

Montaža zaštitne haube (pogledajte sliku B)

Stavite zaštitnu haubu **11** na glavu trimera **9**.

- ❶ Zakačite zaštitnu haubu na glavu trimera i pomaknite je unazad.
- ❷ Pritisnite zaštitnu haubu na dole, dok sigurno ne uskoči sigurno („klik“).

Montaža tanjirastog diska za košenje/noža

Pritisnite tanjirasti disk za košenje **17** na pogonsku osovinu (dok se ne čuje „klik“). (pogledajte sliku C)

Stavite nož **10** na čivijicu **18**, pritisnite na dole i vucite napolje dok ne uskoči. (pogledajte sliku D)

Rad**Puštanje u rad**

- ▶ **Uklonite sa površine koju treba kositi kamenje, slobodne komade drveta i druge predmete.**
- ▶ **Posle isključivanja aku-trimera za travu, još nekoliko sekundi radi i dalje nož za košenje. Sačekajte, dok se motor/nož sa košenje ne umiri, pre nego ponovo uključite.**
- ▶ **Ne isključujte i ponovo uključujte odmah jedno za drugim.**

Ubacivanje baterije

Uvucite aku-bateriju u uređaj kao što je prikazano na slici. Aku-baterija mora uskočiti tako da se čuje.

Uključivanje

Pritisnite ustavljaču uključivanja **2** i u pritisnutom stanju pritisnite prekidač za uključivanje/isključivanje **1**.

Otpustite ustavljaču uključivanja **2**.

Isključivanje

Otpustite prekidač za uključivanje/isključivanje **1**.

Pažnja: Nakon pritiska na prekidač za uključivanje/isključivanje **1** motor starta sa manjim vremenskim odlaganjem.

Podešavanje uređaja**Upotreba pomične drške (pogledajte sliku E)**

Pomična drška **5** se može dovoditi u različite položaje:

- ❶ Da bi poziciju menjali, otpustite zavrtnaj drške **4** i pomerite pomičnu dršku **5**.
- ❷ Stegnite zavrtnaj drške **4** i obezbedite pomičnu dršku **5** u podešenoj poziciji.

Podešavanje dužine trimera (pogledajte sliku F)

- ❶ Okrenite steznu čauru **6** za 90°.
- ❷ Radi produžavanja izvucite polugu vodjice, dok za skraćivanje uvucite polugu vođice. Ponovo stegnite steznu čauru **6**.

Podešavanje ugla glave trimera (pogledajte sliku G)

Da bi ugao sečenja menjali, pritisnite na dole nožnu pedal **12** i okrenite u željenu poziciju polugu vođice **7**.

Pustite nožnu pedal **12**.

Podešavanje za sečenje ivica (pogledajte slike H–I)

I Podešavanje ugla glave trimera:

- ❶ Pritisnuti nadole nožnu pedal **12**.
- ❷ Dvesti u najdonju poziciju polugu vodjice **7**. Ponovo pustite nožnu pedal **12**.

I Pomeranje glave trimera:

- ❶ Otpustiti steznu čauru **6**.
- ❷ Okrenuti polugu vodjice **7** za 90° da bi podesili glavu trimera **9** kao što je prikazano za košenje/košenje ivica. Ponovo stegnite steznu čauru **6**.

Uputstva za rad

Zaštitite aku-bateriju od izvora toplote, kao npr. od ekstremnog delovanja sunčevih zraka i vatre. Uređaj ne radi kod temperatura ispod 0 °C ili iznad 45 °C!

244 | Srpski

Sečenje trave (pogledajte sliku J)

Pokrećite aku-trimer za travu levo i desno i držite ga pritom na dovoljnom rastojanju od tela.

Aku-trimer za travu može kositi travu efikasno do visine od 15 cm. Višu travu kosite stepenasto.

Rad na ivicama

Vozite akumulatorski trimer za utrinu duž ivice utrine. Izbegavajte kontakt sa čvrstim površinama, kamenjem ili zidovima, jer ovo ubrzava habanje noža.

Koristite radi bolje kontrole zaštitni luk za drvo **19** kao pomoć pri vodjenju (pribor). (pogledajte sliku K)

Sečenje oko drveća ili žbunja (pogledajte sliku L)

- **Secite oko drveća ili žbunja oprezno, da ne bi došli u kontakt sa nožem.** Biljke mogu uginuti, ako se ošteti kora.

Koristite radi bolje kontrole zaštitni luk za drvo **19** kao pomoć pri vodjenju (pribor). (pogledajte sliku K)

Trajanje rada sa jednim punjenjem aku-baterije

Trajanje rada sa jednim punjenjem aku-baterije zavisi od uslova rada:

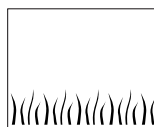
**Laki uslovi:**

do 800 metara (ART 23 LI)
do 1000 metara (ART 26 LI)

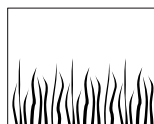
**Srednji uslovi:**

do 350 metara (ART 23 LI)
do 440 metara (ART 26 LI)

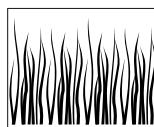
**Teški uslovi:**

do 60 metara (ART 23 LI)
do 75 metara (ART 26 LI)

Zamena noža (pogledajte sliku D)

- **Pažnja: Pre svih radova na baštenskom uređaju uklonite akumulator.**

Da bi uklonili istrošeni nož **10**, pritisnite nož unutra dok ne iskoči sa čivijice **18**.

Oslobodite čivijicu **18** sa nekim ostrim nožem od svih ostataka plastike/nečistoća.

Da bi montirali novi nož **10**, stavite nož **10** na čivijicu **18**, pritisnite na dole i povucite napolje dok ne uskoči.

Pažnja: Koristite samo Bosch rezervne noževe za košenje. Ovaj specijalan nož poseduje poboljšana svojstva rezanja. Drugi noževi daju lošiji radni učinak.

Traženje grešaka

Sledeća tabela pokazuje Vam simptome grešaka, moguće uzroke kao i korektnu pomoć, ako Vaš baštenski uređaj jednom ne funkcioniše besprekorno. Ako uz pomoć nje ne možete lokalizovati problem i ukloniti, obratite se servisnoj radionici.

- **Pažnja: Isključite pre potrage za greškom baštenski uređaj i uklonite akumulator.**

Simptomi	Mogući uzroci	Pomoć
Zaštitna hauba se ne može izvući preko tanjirastog diska za košenje	Pogrešna montaža	Uklonite tanjirasti disk za košenje i ponovo montirajte zaštitnu haubu, pogledajte i „Montage“
Trimer ne radi	Aku-baterija je prazna	Napuniti aku-bateriju, pogledajte i uputstva za punjenje
	Aku-baterija je prehladna/pretopla	Zagrijati aku-bateriju/ostaviti da se ohladi

Simptomi	Mogući uzroci	Pomoć
Trimer radi sa prekidima	Interni kablovi baštenskog uređaja su u kvaru	Potražiti ovlašćeni servis
	Prekidač za uključivanje/isključivanje je u kvaru	Potražiti ovlašćeni servis
Jake vibracije/šumovi	Baštenski uređaj je u kvaru	Potražiti ovlašćeni servis
	Nož je slomljen	Zameniti nož
Suviše kratko trajanje košenja po jednom punjenju aku-baterije	Aku-baterija nije korištena duže vreme ili samo na kratko	Potpuno napunite aku-bateriju, pogledajte uputstva za punjenje
	Trava je previsoka	Kositi postepeno
	Aku-baterija je istrošena	Zameniti aku-bateriju
Nož se ne pokreće	Aku-baterija je prazna	Napunite aku-bateriju, pogledajte i uputstva za punjenje
	Baštenski uređaj je u kvaru	Potražiti ovlašćeni servis
Baštenski uređaj ne seče	Nož je slomljen	Zameniti nož
	Aku-baterija nije potpuno napunjena	Napunite aku-bateriju, pogledajte i uputstva za punjenje
	Trava se je umotala u tanjirastom disku za košenje	Ukloniti travu
Pokazivač punjenja akumulatora 13 svetli stalno	Akumulator nije (ispravno) namešten	Namestite ispravno na uređaj za punjenje
Nije moguće punjenje	Kontakti akumulatora zaprljani	Očistite kontakte akumulatora, na primer naticanjem i svlačenjem akumulatora više puta, u datom slučaju zamenite akumulator
	Akumulator je u kvaru	Zameniti akumulator
Pokazivač punjenja akumulatora 13 ne svetli	Mrežni utikač uređaja za punjenje nije (ispravno) utaknut	Utaknite mrežni utikač (potpuno) u utičnicu
	U kvaru utičnica, mrežni kabel ili uređaj za punjenje	Prokontrolišite mrežni napon, uređaj za punjenje, u datom slučaju prokontrolišite u nekom stručnog servisu za Bosch-električne alate

Održavanje i servis

Održavanje i čišćenje

- **Pažnja: Pre svih radova na baštenskom uređaju uklonite akumulator.**

Pažnja: Izvodite redovno sledeće radove održavanja, da bi se obezbedilo dugo i pouzdano korišćenje.

Kontrolišite baštenski uređaj redovno na vidljive nedostatke, kao što su opuštena pričvršćivanja i ishabani ili oštećeni delovi konstrukcije.

Prekontrolišite da li su poklopci i zaštitni uređaji neoštećeni i ispravno namešteni. Izvodite pre korišćenja eventualno potrebne radove održavanja ili popravci.

246 | Srpski

Ako bi baštenski uređaj i pored brižljivog postupka proizvodnje i kontrole nekada otkazao, popravku mora vršiti neki stručni servis za Bosch-baštenske uređaje.

Molimo navedite kod svih pitanja i naručivanje rezervnih delova neizostavno broj predmeta sa 10 mesta prema tipskoj tablici baštenskog uređaja.

Posle košenja/čuvanja

- **Pažnja: Isključite baštenski uređaj i uklonite akumulator. Uverite se da je akumulator pre lagerovanja uklonjen.**

Očistiti spoljašnost trimera temeljito sa nekom mekom četkom i krpom. Ne upotrebljavajte vodu i rastvarače ili sredstva za poliranje. Uklonite svu prilepljenu travu i čestice, posebno sa otvora za hlađenje **8**.

Postavite uređaj na stranu i očistite zaštitnu haubu **11** sa unutrašnje strane. Uklonite slepljenu travu sa nekim komadom drveta ili plastike.

Kontrolišite da li su poklopci i zaštitni uređaji neoštećeni i ispravno namešteni. Izvedite pre korišćenja eventualno potrebne radove održavanja ili popravke.

Aku-bateriju bi trebalo čuvati na temperaturi između 0 °C i 45 °C.

Servis i savetovanja kupaca

Servis odgovara na Vaša pitanja u vezi popravke i održavanja Vašeg proizvoda kao i u vezi rezervnih delova. Šematske prikaze i informacije u vezi rezervnih delova naći ćete i pod:

www.bosch-garden.com

Bosch-ov tim savetnika će Vam pomoći kod pitanja u vezi kupovine, primene i podešavanja proizvoda i pribora.

Srpski

Bosch-Service
Dimitrija Tucovića 59
11000 Beograd
Tel.: +381 (011) 244 85 46
Fax: +381 (011) 241 62 93
E-Mail: asboschz@EUnet.yu

Transport

Šaljite akumulator samo, ako je kućište neoštećeno. Odlepите otvorene kontakte i zapakujte akumulator tako, da se ne pokreće u paketu.

Kod slanja Li-jonskih akumulatora može se pojaviti obaveza za označavanjem, molimo da obratite pažnju na nacionalne propise.

Uklanjanje djubreta

Baštenski uređaji, pribor i pakovanja treba da se odvoze nekoj regeneraciji koja odgovara zaštiti čovekove okoline.

Ne bacajte baštenske uređaje, uređaje za punjenje i akumulatore/baterije u kućno djubre!

Samo za EU-zemlje:



Prema evropskoj smernici 2002/96/EG ne moraju više neupotrebljivi električni i elektronski uređaji a prema evropskoj smernici 2006/66/EG ne moraju ni akumulatori/baterije

koje su u kvaru ili istrošeni da se odvojeno sakupljaju i odvoze reciklaži koja odgovara zaštiti čovekove okoline.

Aku/baterije:



Li-jonska:

Molimo da obratite pažnju na uputstva u odeljku „Transport“, stranici 246.

Zadržavamo pravo na promene.

Varnostna navodila

Pozor! Skrbno si preberite naslednja navodila. Seznanite se z upravljalnimi elementi in s pravilno uporabo vrtnega orodja. Prosimo, da to navodilo za obratovanje varno shranite za kasnejšo uporabo.

Razlaga simbolov na akumulatorskih škarijah za travo



Splošno opozorilo na nevarnost.



Preberite si to navodilo za obratovanje.



Nosite zaščitna očala.

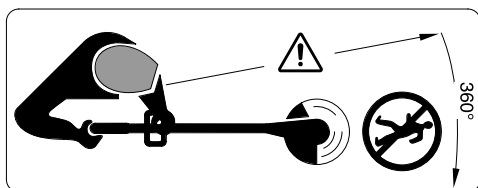

Pazite, da predmeti, ki bi odleteli od škarij, ne bodo poškodovali oseb, ki stojijo v bližini.

Poskrbite za to, da se bodo vse osebe, ki stojijo v bližini, nahajale v varni razdalji do naprave.



Pred nastavitvijo ali čiščenjem naprave ali ko naprave nekaj časa ne nadzorujete, vzemite akumulatorsko baterijo ven.



Ne strizite trave v dežju in ne puščajte akumulatorskih škarij za travo na prostem, kadar dežuje.



Ne uporabljajte polnilnika, če je poškodovan.

Specifična varnostna navodila

- ▶ To vrtno orodje ni namenjeno za uporabo s strani oseb (vključno z otroki) z omejenimi fizičnimi, senzoričnimi ali umskimi sposobnostmi ali pomanjkljivimi izkušnjami in/ali pomanjkljivim znanjem, razen, če jih nadzoruje oseba, ki je odgovorna za varnost ali pa če slednji s strani te odgovorne osebe dobijo navodila, kako se mora to vrtno orodje uporabljati. Nadzorujte otroke in tako zagotovite, da se ne igrajo z napravo.
- ▶ Nikoli ne dovolite uporabe akumulatorskih škarij za travo otrokom ali osebam, ki niso seznanjene z navodili za uporabo. Možno je, da nacionalni predpisi omejujejo starost uporabnika. Kadar škarij za travo ne uporabljate, jih shranite na mestih, kiniso dostopna otrokom.
- ▶ Ne uporabljajte akumulatorskih škarij bosih ali obuti v odprte sandale. Vedno nosite trdno obutev in dolge hlače.
- ▶ Nikoli ne uporabljajte naprave, ko se v neposredni bližini nahajajo osebe, še posebej otroci ali domače živali.
- ▶ Za nezgode ali škodo, povzročeno na drugih osebah ali njihovi lastnini, je odgovoren uporabnik ali lastnik.
- ▶ Preden se dotaknete vrtečega se noža, počakajte, da se le-ta popolnoma ustavi. Po izklopu motorja se nož še nekaj časa vrti in lahko povzroči telesnepoškodbe.
- ▶ Travo strizite samo pri dnevni svetlobi ali dobri umetni osvetlitvi.
- ▶ Če je trava mokra, akumulatorskih škarij po možnosti ne uporabljajte.
- ▶ Med transportiranjem na delovno ali z delovne površine mora biti naprava izklopljena.
- ▶ Pred vklopom umaknite roke in stopala proč od vrtečega noža.
- ▶ Ne približujte rok in stopal vrtečemu nožu.
- ▶ V teh škarijah nikoli ne uporabljajte kovinskega noža.

- ▶ Nikoli ne uporabljajte akumulatorskih škarij s poškodovanimi pokrovi ali zaščitnimi napravami oziroma takrat, ko so ti deli odstranjeni.
 - ▶ Po električnem udaru preglejte napravo glede na obrabo ali poškodbe in če je potrebno, jo pred ponovno uporabo dajte v popravilo.
 - ▶ Akumulatorske škarje za travo redno pregledujte in vzdržujte.
 - ▶ Akumulatorske škarje za travo naj popravlja samo pooblaščen servisna delavnica.
 - ▶ Vedno poskrbite, da v prezračevalnih režah ne bo ostankov trave.
 - ▶ Izklop in odstranitev akumulatorja:
 - vedno, kadar pustite napravo brez nadzora
 - pred zamenjavo noža
 - pred čiščenjem ali pred začetkom del na akumulatorskih škarjah za travo.
 - ▶ **Preden vstavite akumulatorsko baterijo, se prepričajte, ali je vrtno orodje izklopljeno.** Vstavljanje akumulatorske baterije v vrtno orodje, ki je vklopljeno, lahko vodi do nesreč.
 - ▶ Napravo shranjujte na varnem, suhem mestu, izven dosega otrok. Na napravo ne postavljajte nobenih drugih predmetov.
 - ▶ Obrabljene ali poškodovane dele zaradi varnosti zamenjajte.
 - ▶ Poskrbite, da bodo vsi deli, ki jih boste zamenjali, izdelani v tovarni Bosch.
 - ▶ **Uporabljajte le akumulatorske baterije Bosch, ki so predvidene za to vrtno orodje.** Uporaba drugih akumulatorskih baterij lahko povzroči poškodbe in vodi do nevarnosti požara.
 - ▶ **Akumulatorske baterije ne odpirajte.** Nevarnost kratkega stika!
-  **Zaščitite akumulatorsko baterijo pred vročino, npr. tudi pred stalnim sončnim obsevanjem, ognjem, vodo in vlažnostjo.** Obstaja nevarnost eksplozije.
- ▶ **Akumulator naj se ne nahaja v bližini pisarniških sponk, kovancev, ključev, žebeljev, vijakov in drugih kovinskih predmetov, ki bi lahko povzročili premostitev kontaktov.** Kratak stik med akumulatorskimi kontakti lahko povzroči opekline ali požar.
 - ▶ **Pri napačni uporabi lahko iz akumulatorja izteče tekočina. Izogibajte se stiku z njo.** V primeru naključnega stika spirajte z vodo. Če pride tekočina v oko, poiščite tudi zdravniško pomoč. Iztekajoča akumulatorska tekočina lahko povzroči draženje kože ali opekline.
 - ▶ **Če je akumulatorska baterija poškodovana ali če jo nepravilno uporabljate, lahko iz nje uhajajo pare. Poskrbite za dovod svežega zraka in pri težavah poiščite zdravnika.** Pare lahko povzročijo draženje dihalnih poti.
 - ▶ **Akumulatorje polnite samo v polnilnikih, ki jih priporoča proizvajalec.** Polnilnik, ki je namenjen za določeno vrsto akumulatorjev, se lahko vžge, če ga boste uporabljali za polnjenje drugih vrst akumulatorjev.
 - ▶ **Pri defektni akumulatorski bateriji lahko pride do izliva tekočine, ki lahko zmoči predmete, ki se nahajajo poleg nje.** Preglejte prizadete dele. Očistite jih in po potrebi zamenjajte.
 - ▶ **Akumulatorsko baterijo uporabljajte le v povezavi z vrtnim orodjem Bosch.** Le tako je akumulatorska baterija zaščitena pred nevarno preobremenitvijo.

Varnostna opozorila za polnilne naprave



Zavarujte polnilnik pred dežjem ali vlago. Vdor vode v polnilnik povečuje tveganje električnega udara.

- ▶ **Polnite samo litij-ionske akumulatorske baterije Bosch ali akumulatorske baterije, ki so vgrajene v izdelke Bosch, z napetostmi, ki so navedene v tehničnih podatkih.** Sicer obstaja nevarnost požara in eksplozije.
- ▶ **Polnilnik naj bo vedno čist.** Zaradi umazanije lahko pride do električnega udara.

- ▶ **Pred vsako uporabo je potrebno polnilnik, kabel in vtikač preizkusiti. Če ugotovite poškodbe, polnilnika ne uporabljajte. Polnilnika ne odpirajte, popravila pa naj opravi samo kvalificirano strokovno osebje s pomočjo originalnih nadomestnih delov.**

Poškodovani polnilniki, kabli in vtikači povečujejo nevarnost električnega udara.

- ▶ **Ne uporabljajte polnilnika na lahko gorljivi podlagi (na primer na papirju, tekstilu in podobnem) oziroma v okolju, kjer lahko pride do požara.** Pri polnjenju se polnilnik segreje – nevarnost požara.
- ▶ **Nadzorujte otroke in zagotovite, da se otroci ne bodo igrali s polnilno napravo.**
- ▶ **Otroci in osebe, ki so duševno ali telesno omejene, smejo polnilno napravo uporabljati samo pod nadzorom ali če ste jih izšolali glede uporabe.** Skrbno izšolanje zmanjša nevarnost napačne uporabe in poškodb.

Opis delovanja



Preberite vsa opozorila in napotila. Napake zaradi neupoštevanja spodaj navedenih opozoril in napotil lahko povzročijo električni udar, požar in/ali težke telesne poškodbe.

Uporaba v skladu z namenom

Naprava je namenjena rezanju trave in plevla pod grmovjem ter na pobočjih in robovih, ki niso dostopni s kosilnico.

Uporaba v skladu z namenom se nanaša na temperaturo okolice med 0 °C in 40 °C.

Obseg pošiljke

Vzemite vrtno orodje previdno iz embalaže in preverite, ali so prisotni naslednji deli:

- Škarje
- Zaščitni pokrov
- Premakljivi dodatni ročaj (montiran)
- Rezalni krožnik
- Nož
- Navodilo za uporabo

Akumulatorska baterija in polnilna naprava sta pri določenih izvedbah del dobavnega obsega.

Če kakšni deli manjkajo ali so poškodovani, obvestite o tem vašega trgovca.

Komponente na sliki

Oštevilčenje prikazanih komponent se nanaša na prikaz vrtnega orodja na grafični strani.

- 1 Vklonno/izklonno stikalo
- 2 Protivklonna zapora vklonno/izklonnega stikala
- 3 Ročaj
- 4 Vijak, dodatni ročaj
- 5 Premakljivi dodatni ročaj
- 6 Prijemni tulec
- 7 Cev
- 8 Prezračevalne reže
- 9 Glava škarij
- 10 Rezalni nož
- 11 Zaščitni pokrov
- 12 Nožni pedal za kotno nastavitev glave škarij
- 13 Prikaz LED
- 14 Polnilna naprava
- 15 Akumulatorska baterija
- 16 Serijska številka
- 17 Rezalni krožnik
- 18 Zatič
- 19 Zaščitni lok

Prikazan ali opisan pribor ni del standardnega obsega dobave. Celoten pribor je del našega programa pribora.

250 | Slovensko

Tehnični podatki

Akumulatorske škarje za travo		ART 23 LI	ART 26 LI
Številka artikla		3 600 H78 K..	3 600 H78 L..
Število vrtljajev v prostem teku	min ⁻¹	7500	7400
Premakljivi ročaj		●	●
Kotna nastavitev glave škarij/ nastavitev za striženje robov		●	●
Premer striženja	cm	23	26
Teža po EPTA-Procedure 01/2003	kg	2,3	2,4
Serijska številka		Glejte serijsko številko 16 (tipsko tablico) na vrtnem orodju	
Akumulator		Litijevo-ionski	Litijevo-ionski
Številka artikla			
- 1,3 Ah		2 607 336 037	2 607 336 039
- 1,5 Ah		-	2 607 336 207
Nazivna napetost	V=	14,4	18
Kapaciteta			
- 2 607 336 037/... 039	Ah	1,3	1,3
- 2 607 336 207	Ah	-	1,5
Število akumulatorskih celic			
- 2 607 336 037/... 039		4	5
- 2 607 336 207		-	5
Čas polnjenja (akumulator izpraznjen)	min	60 – 180	60 – 180
Polnilnik		AL 2215 CV	AL 2215 CV
Številka artikla			
	EU	2 607 225 471	2 607 225 471
	UK	2 607 225 473	2 607 225 473
	AU	2 607 225 475	2 607 225 475
Polnilni tok	mA	1500	1500
Dovoljeno temperaturno področje polnjenja	°C	0–45	0–45
Teža po EPTA-Procedure 01/2003	kg	0,4	0,4
Zaščitni razred		□ / II	□ / II

Upoštevajte številko izdelka na tipski tablici sesalnika. Trgovski nazivi posameznih vrtnih orodij so lahko različni.

Slovensko | 251

Akumulatorske škarje za travo		ART 23 LI	ART 26 LI
Polnilnik		AL 2204 CV	AL 2204 CV
Številka artikla	EU	2 607 225 273	2 607 225 273
	UK	2 607 225 275	2 607 225 275
	AU	2 607 225 277	2 607 225 277
Polnilni tok	mA	430	430
Dovoljeno temperaturno področje polnjenja	°C	0–45	0–45
Teža po EPTA-Procedure 01/2003	kg	0,7	0,7
Zaščitni razred		□ / II	□ / II

Upoštevajte številko izdelka na tipski tablici sesalnika. Trgovski nazivi posameznih vrtnih orodij so lahko različni.

Podatki o hrupu/vibracijah

Merilne vrednosti hrupa so izračunane v skladu z 2000/14/ES (višina 1,60 m, odmik 1 m).

Z A-ocenjeni nivo hrupa naprave znaša običajno: nivo hrupa 80 dB(A); izmerjena moč hrupa 88 dB(A). Negotovost K=5 dB.

Skupne vrednosti vibracij (vektorska vsota treh smeri) izračunane v skladu z EN 60335: Emisijska vrednost vibracij $a_h = 4 \text{ m/s}^2$, negotovost K=2,5 m/s^2 .

Dr. Egbert Schneider
Senior Vice President
Engineering

Dr. Eckerhard Strötgen
Head of Product
Certification

Dr. Schneider *Dr. Strötgen*

Robert Bosch GmbH, Power Tools Division
D-70745 Leinfelden-Echterdingen
22.10.2010

Izjava o skladnosti

Izjavljamo pod izključno odgovornostjo, da proizvod, ki je opisan pod „Tehnični podatki“ ustreza naslednjim standardom oz. standardiziranim dokumentom: EN 60335 (akumulatorska naprava) in EN 60335 (naprava za polnjenje akumulatorja) v skladu z določili Direktiv 2006/95/ES, 2004/108/ES, 2006/42/ES, 2000/14/ES. 2000/14/ES: Garantirana moč hrupa 94 dB(A). Postopek ocenjevanja skladnosti v skladu z dodatkom VI.

Kategorija izdelka: 33

Imenovano mesto preizkušanja: SRL, Sudbury England, Nr. 1088

Tehnična dokumentacija se nahaja pri: Bosch Lawn and Garden Ltd., PT-LG/EAE, Stowmarket, Suffolk IP14 1EY, England

 07

Montaža

Za vašo varnost

- ▶ **Pozor: Pred začetkom nastavitvenih del ali pred čiščenjem izklopite vrtno orodje in odstranite akumulatorsko baterijo.**
- ▶ **Po izklopu akumulatorskih škarij za travo se nož še nekaj sekund vrtil.**
- ▶ **Bodite previdni – ne dotikajte se vrtečega noža.**

Polnjenje akumulatorske baterije

- ▶ **Upoštevajte omrežno napetost!** Napetost vira električne energije se mora ujemati s podatki na tipski ploščici naprave. Polnilnike, označene z 230 V, lahko priključite tudi na napetost 220 V.

Uporabljajte samo polnilnik, ki je bil dobavljen skupaj z napravo. Samo ta polnilnik je primeren za polnjenje litijevo-ionskega akumulatorja v vaši napravi.

Akumulator je opremljen z napravo za nadzor temperature, ki dovoljuje samo polnjenje v temperaturnem območju med 0 °C in 45 °C. Tako je zagotovljena dolga življenjska doba akumulatorja.

Opozorilo: Akumulatorsko baterijo dobavimo delno izpraznjeno. Da bi lahko akumulatorska baterija razvila svojo polno zmogljivost, jo morate pred prvo uporabo v celoti napolniti v vklopljeni polnilni napravi.

Litij-ionsko akumulatorsko baterijo lahko kadarkoli napolnite, ne da bi pri tem skrajšali življenjsko dobo. Prekinitev postopka polnjenja akumulatorske baterije ne poškoduje.

Odstranitev akumulatorske baterije (glejte sliko A)

Pritisnite deblokirno tipko akumulatorja in v smeri nazaj izvalcite akumulator **15** iz naprave.

Postopek polnjenja (glejte sliko A)

Postopek polnjenja se prične takoj, ko omrežnivitika vtaknete v vtičnico, akumulator pa v polnilnik **14**.

Najprej tako, kot je prikazano na sliki, namestite akumulator **15** spredaj na polnilnik (●), nato pa akumulator **15** zadaj potisnite navzdol (●). Pri odstranitvi akumulatorja postopajte v obratnem zaporedju.

Inteligentni postopek polnjenja omogoča takojšnje zaznavanje napoljenosti akumulatorja in akumulator se bo odvisno od temperature in napetosti vsakokrat polnil z optimalnim polnilnim tokom.

Ta način zagotavlja ohranitev akumulatorja, ki bo – v kolikor ga boste pustili v polnilniku – vedno do konca napolnjen.

Opozorilo: Postopek polnjenja je možen samo takrat, ko se temperatura akumulatorja nahaja v dovoljenem temperaturnem območju, glejte odstavek „Tehnični podatki“.

Utripanje prikaza polnjenja akumulatorja 13

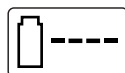

Postopek polnjenja signalizira utripanje prikaza polnjenja akumulatorja **13**.

Trajno prižgan prikaz polnjenja akumulatorja 13



Trajno prižgan prikaz polnjenja akumulatorja **13** pomeni, da je akumulator do konca napolnjen **ali** da ima

akumulator temperaturo, ki se nahaja izven dovoljenega temperaturnega območja in ga zato ni možno polniti. Takoj, ko bo dosežena dovoljena temperatura, se bo akumulator začel polniti.

Brez nameščenega akumulatorja **trajno prižgan** prikaz polnjenja akumulatorja **13** pomeni, da je vtičnik vtaknjen v vtičnico in da je polnilnik pripravljen na delovanje.

Opozorila glede polnjenja

Pri neprekinjenih oziroma zaporednih ciklikih polnjenja brez vmesne prekinitve se lahko polnilnik segreje. Vendar to ni problematično in ne pomeni, da ima polnilnik kakšno tehnično okvaro.

Bistveno krajši čas delovanja po polnjenju pomeni, da je akumulatorska baterija izrabljena in da jo je potrebno zamenjati.

Litij-ionske akumulatorske baterije so zavarovane pred globoko izpraznitvijo z „Electronic Cell Protection (ECP)“. Pri izpraznjeni akumulatorski bateriji zaščitno stikalo izklopi vrtno orodje. Rezilni nož se ne premika več.

⚠ POZOR Po avtomatskem izklopu vrtnega orodja ne smete ponovno pritisniti na stikalo za vklop/izklop. Lahko bi poškodovali akumulatorsko baterijo.

Montaža naprave

- ▶ Akumulator lahko vstavite v napravo šele, ko so akumulatorske škarje za travo do konca sestavljene.
- ▶ Poskrbite, da bodo akumulatorske škarje za travo sestavljene v naslednjem zaporedju:

Montaža zaščitnega pokrova (glejte sliko B)

Namestite zaščitni pokrov **11** na glavo škarij **9**.

- ❶ Zatakните zaščitni pokrov na glavo škarij in jo pomaknite nazaj.
- ❷ Potiskajte zaščitni pokrov navzdol, dokler varno ne zaskoči (klik).

Montaža rezalnega krožnika/noža

Potisnite rezalni krožnik **17** na pogonsko gred (klik). (glejte sliko C)

Namestite nož **10** na zatič **18**, ga najprej potisnite navzdol, nato pa pomaknite navzven, da zaskoči. (glejte sliko D)

Delovanje**Zagon**

- ▶ **Prosto ležeče dele lesa in druge predmete odstranite s travnate površine, ki jo boste strigli.**
- ▶ **Po izklopu akumulatorskih škarij za travo se nož še nekaj časa vrti. Počakajte, da motor/nož obmiruje in ga šele nato ponovno vklopite.**
- ▶ **Zaporedni izklopi in ponovni vklopi škarij v kratkih razmakih niso dovoljeni.**

Namestitev akumulatorske baterije

Potisnite akumulatorsko baterijo v napravo, tako kot je prikazano na sliki. Akumulatorska baterija mora slišno zaskočiti.

Vklop

Pritisnite protivklopno zaporo **2** in pri pritisnjeni zapori aktivirajte vklopno/izklopno stikalo **1**.

Protivklopno zaporo **2** spustite.

Izklop

Vklopno/izklopno stikalo **1** spustite.

Opozorilo: Po aktiviranju vklopno/izklopnega stikala **1** začne motor delovati z malenkostnim časovnim zamikom.

Nastavitev naprave**Uporaba premičnega ročaja (glejte sliko E)**

Premični ročaj **5** lahko prestavljate v različne položaje:

- ❶ Če želite položaj spremeniti, popustite vijak **4** in prestavite premakljivi ročaj **5** v drugačen položaj.
- ❷ Vijak na ročaju **4** nato trdno privijte in zavarujte premični ročaj **5** v nastavljenem položaju.

Nastavitev dolžine škarij (glejte sliko F)

- ❶ Prijemalni tulec **6** obrnite za 90°.
- ❷ Če želite škarje podaljšati, vodilni drog izvlecite, če pa jih želite skrajšati, ga potisnite noter. Prijemalni tulec **6** ponovno trdno privijte.

Kotna nastavitev glave škarij (glejte sliko G)

Če želite spremeniti kot striženja, pritisnite na nožni pedal **12**, vodilo **7** pa obrnite v želeni položaj.

Nožni pedal **12** spustite.

Nastavitev za striženje robov (glejte slike H-I)

I Kotna nastavitev glave škarij:

- ❶ Pritisnite na nožni pedal **12**.
 - ❷ Vodilo **7** premaknite v najnižji položaj. Nožni pedal **12** ponovno spustite.
- I** Prestavljanje glave škarij:
- ❶ Popustite prijemalni tulec **6**.
 - ❷ Obrnite vodilo **7** za 90°, in nastavite glavo **9** na striženje/striženje robov, kot je prikazano na sliki. Prijemalni tulec **6** ponovno trdno privijte.

Navodila za delo

Zavarujte akumulator pred vročino, na primer pred ekstremnim sončnim sevanjem in ognjem. Naprava pri temperaturah pod 0 °C ali nad 45 °C ne deluje!

254 | Slovensko

Striženje trave (glejte sliko J)

Akumulatorske škarje za travo premikajte v levo in desno in jih pri tem držite v varni razdalji od telesa.

Akumulatorske škarje lahko učinkovito strižejo travo do višine 15 cm. Višjo travo strizite po stopnjah.

Striženje robov

Vodite akumulatorsko kosilnico z nitjo vzdolž roba trate. Preprečite stik s trdimi površinami, kamni ali zidovi, saj to pospešuje obrabo noža.

Za pomoč pri boljšem vodenju škarij uporabljajte lok za zaščito dreves **19** (pribor). (glejte sliko K)

Striženje okrog dreves in grmov (glejte sliko L)

► **Okrog dreves in grmov strizite previdno, da debela ne pridejo v stik z nožem.** Zaradi poškodovanega lubja lahko rastline odmrejo.

Za pomoč pri boljšem vodenju škarij uporabljajte lok za zaščito dreves **19** (pribor). (glejte sliko K)

Čas delovanja akumulatorja

Čas delovanja akumulatorske baterije je odvisen od delovnih pogojev:

**Lahki pogoji:**

do 800 metrov (ART 23 LI)
do 1000 metrov (ART 26 LI)

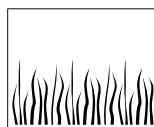
**Srednje težki pogoji:**

do 350 metrov (ART 23 LI)
do 440 metrov (ART 26 LI)

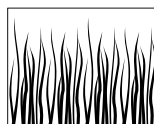
**Težki pogoji:**

do 60 metrov (ART 23 LI)
do 75 metrov (ART 26 LI)

Zamenjava noža (glejte sliko D)

► **Pozor: Pred začetkom kakršnikoli del na vrtnem orodju odstranite iz slednjega akumulator.**

Obrabljen nož **10** odstranite tako, da ga potiskate noter, dokler ne izskoči iz zatiča **18**. Z ostrim nožem odstranite z zatiča **18** vse ostanke plastike/umazanijo.

Nov nož **10** montirate tako, da nož **10** namestite na zatič **18**, ga potisnete navzdol, nato pa ga vlečete ven, dokler ne zaskoči.

Opozorilo: Uporabljajte samo nadomestne nože znamke Bosch. Ti specialno razviti noži imajo boljše lastnosti striženja in boljšo vodljivost rezila. Uporaba drugih nožev bo imela za posledico slabšo delovno storilnost.

Iskanje napak

Naslednja tabela prikazuje simptome napak, možen vzrok ter korektno pomoč, če vaše vrtno orodje kdaj ne bi brezhibno delovalo. Če problema kljub temu ne morete lokalizirati in odstraniti, se prosimo obrnite na vašo servisno delavnico.

► **Pozor: Pred izklopom napake izklopite vrtno orodje in iz njega odstranite akumulatorsko baterijo.**

Simptomi	Možen vzrok	Pomoč
Zaščitnega pokrova ne morete potegniti čez rezalni krožnik	Napačna montaža	Odstranite rezalni krožnik in ponovno montirajte zaščitni pokrov, glejte tudi "Monataža"
Škarje za travo ne delujejo	Prazen akumulator	Polnite akumulator, glejte tudi navodila za polnjenje
	Akumulator prehladen/prevroč	Segrejte/ohladite akumulator

Simptomi	Možen vzrok	Pomoč
Škarje za striženje delujejo s prekinitvami	Okvarjena interna kabelska napeljava vrtnega orodja	Poiščite pomoč v servisu
	Defektno vklopno/izklopno stikalo	Poiščite pomoč v servisu
Močne vibracije/šum	Vtičnica je okvarjena	Poiščite pomoč v servisu
	Zlomljen nož	Zamenjajte nož
Trajanje striženja z enim polnjenjem akumulatorja prekratko	Akumulatorja dalj časa niste uporabljali ali ste ga uporabljali le kratek čas	Do konca napolnite akumulator, glejte tudi navodila za polnjenje
	Trava previsoka	Strizite po stopnjah
	Akumulator izrabljen	Zamenjajte akumulator
Nož se ne premika	Prazen akumulator	Polnite akumulator, glejte tudi navodila za polnjenje
	Vtičnica je okvarjena	Poiščite pomoč v servisu
Vrtno orodje ne reže	Zlomljen nož	Zamenjajte nož
	Akumulator ni do konca napolnjen	Polnite akumulator, glejte tudi navodila za polnjenje
	Trava se je ovila okrog rezalnega krožnika	Odstranite travo
Trajno prižgan prikaz polnjenja akumulatorja 13	Akumulator ni (pravilno) nameščen	Pravilno namestite akumulator na polnilnik
Polnjenje ni možno	Umazani akumulatorski kontakti	Očistite akumulatorske kontakte, na primer z večkratnim vtikanjem in iztikanjem akumulatorja, akumulator po potrebi zamenjajte
	Defekten akumulator	Zamenjajte akumulator
	Omrežni vtikač polnilnika ni (pravilno) vtaknjen	Omrežni vtikač (do konca) vtaknite v vtičnico
Prikaz polnjenja akumulatorja 13 ne gori	Defektna vtičnica, omrežni kabel ali polnilnik	Preverite omrežno napetost, polnilnik naj po potrebi pregleda servisna delavnica, pooblaščen za električna orodja Bosch

Vzdrževanje in servisiranje

Vzdrževanje in čiščenje

- **Pozor: Pred začetkom kakršnihkoli del na vrtnem orodju odstranite iz slednjega akumulator.**

Opozorilo: Prosimo, da redno opravljate spodaj navedena vzdrževalna dela, kar bo zagotovilo dolgo in zanesljivo uporabljanje naprave.

Redno preverjajte vrtno orodje na očitne pomanjkljivosti, kot so razrahljane pritrditve in obrabljeni ali poškodovani sestavni deli.

256 | Slovensko

Pregledujte pokrove in zaščitne naprave glede na poškodbe in pravilno montažo. Pred uporabo naprave eventualno opravite potrebna vzdrževalna dela ali popravila.

Če vrtno orodje kljub skrbnim postopkom proizvodnje in preizkusov ne deluje, morate poskrbeti za to, da se popravilo izvede s strani pooblaščenega servisa za vrtna orodja Bosch.

Pri vseh vprašanjih in naročilih nadomestnih delov morate nujno navesti desetmestno številko izdelka s tipske tablice vrtnega orodja.

Po opravljenem delu/Shranjevanje

- **Pozor: Izklopite vrtno orodje in iz njega odstranite akumulatorsko baterijo. Poskrbite, da se pred skladiščenjem akumulatorska baterija odstrani.**

Zunanost škarij za travo temeljito očistite z mehko ščetko in krpo. Uporaba vode ali razredčil oziroma polirnih sredstev ni dovoljena. Odstranite s škarij vso oprijeto travo in druge delce, kar še posebno velja za prezračevalne reže **8**.

Napravo položite na bok in od znotraj očistite zaščitni pokrov **11**. Kompaktne dele oprijete trave odstranite s kosom lesa ali plastike.

Preglejte, če so pokrovi in zaščitne naprave nepoškodovani in pravilno montirani. Pred uporabo eventualno opravite potrebna vzdrževalna dela ali popravila.

Akumulator naj bo shranjen pri temperaturi med 0 °C in 45 °C.

Servis in svetovanje

Servis vam bo dal odgovore na vaša vprašanja glede popravila in vzdrževanja izdelka ter nadomestnih delov. Prikaze razstavljenega stanja in informacije glede nadomestnih delov se nahajajo tudi na internetnem naslovu:

www.bosch-garden.com

Skupina svetovalcev podjetja Bosch vam bo z veseljem na voljo pri vprašanjih glede nakupa, uporabe in nastavitve izdelka in pribora.

Slovensko

Top Service d.o.o.
Celovška 172
1000 Ljubljana
Tel.: +386 (01) 5194 225
Tel.: +386 (01) 5194 205
Fax: +386 (01) 5193 407

Transport

Akumulatorske baterije pošiljajte samo, če je ohišje nepoškodovano. Prelepите odprte kontakte in zapakirajte akumulatorsko baterijo tako, da se v embalaži ne premika.

Pri odpremi litij-ionskih akumulatorskih baterij ste morda obvezni slednje tudi označiti, zato prosim v ta namen upoštevajte nacionalne predpise.

Odlaganje

Odpadno vrtno orodje, pribor in embalažo morate reciklirati v skladu z varstvom okolja.

Vrtnih orodij, polnilnih naprav, akumulatorskih baterij/baterij ne smete odvreči med hišne odpadke!

Samo za države EU:



V skladu z Direktivo 2002/96/ES se morajo električne in elektronske naprave, ki niso več v uporabi ter v skladu z Direktivo 2006/66/ES se morajo okvarjene ali obrabljene akumulatorske

baterije/baterije zbirati ločeno in okolju prijazno reciklirati.

Akumulatorji/baterije:



Li-Ion:

Prosimo upoštevajte navodila v odstavku „Transport“, stran 256.

Pridržujemo si pravico do sprememb.

Upute za sigurnost

Pažnja! Pažljivo pročitajte slijedeće upute. Upoznajte se sa elementima posluživanja i propisnom uporabom vrtnog uređaja. Upute za rad molimo spremite na sigurno mjesto za kasniju primjenu.

Objašnjenje simbola na aku-šišaču tratine



Opće napomene za opasnost.



Pročitajte upute za rad.



Nositi zaštitne naočale.

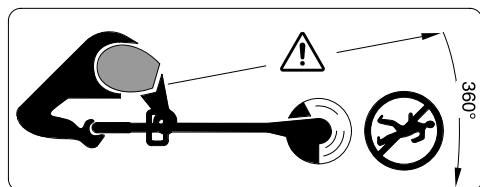

Pazite da odbačena strana tijela ne ozljede osobe koje se nalaze oko uređaja.

Ako radite blizu drugih osoba, neka se iste nalaze na sigurnom razmaku od vrtnog uređaja.



Izvadite aku-bateriju prije radova podešavanja ili čišćenja na vrtnom uređaju ili ako bi se vrtni uređaj neko vrijeme ostavio bez nadzora.



Ne šišati tratinu na kiši i aku-šišač tratine ne ostavljati na kiši.



Punjač ne koristiti ako je oštećen njegov mrežni kabel.

Upute za sigurnost specifične za uređaj

- ▶ Ovaj vrtni uređaj nije predviđen da s njime rade osobe (uključujući djeca) sa ograničenim fizičkim, senzornim ili psihičkim sposobnostima ili nedovoljnim iskustvom i/ili nedovoljnim stručnim znanjima. U takvim slučajevima ovakve osobe trebaju raditi pod nadzorom stručne osobe zadužene za sigurnost ili trebaju dobiti upute kako se sa uređajem radi. Djecu treba držati pod nadzorom, kako se ne bi igrala sa vrtnim uređajem.
- ▶ Djeci ili osobama koje nisu upoznate s ovim uputama nikada ne dopustite rad sa aku-šišačima tratine. U nekim se zemljama zakonskim propisima ograničava starost korisnika. Ako se sa aku-šišačem tratine ne radi, treba ga spremite na mjesto nedostupno za djecu.
- ▶ Sa aku-šišačem tratine ne raditi bos ili u otvorenim sandalama i treba uvijek nositi čvrstu obuću i duge hlače.
- ▶ Sa vrtnim uređajem ne radite nikada dok se osobe, a posebno djeca ili domaće životinje zadržavaju u neposrednoj blizini.
- ▶ Osoba koja radi sa uređajem ili korisnik odgovorna je za nezgode ili za štete počinjene drugim ljudima ili njihovoj imovini.
- ▶ Prije nego što ćete primiti nož pričekajte da se potpuno zaustavi u rotaciji. Nož nakon isključivanja još neko vrijeme rotira i može prouzročiti ozljede.
- ▶ Tratinu kositi samo za dnevnog svjetla ili pod dobrom rasvjetom.
- ▶ Sa aku-šišačem tratine po mogućnosti ne kositi mokru travu.
- ▶ Aku-šišač tratine isključite ako će se transportirati sa radne površine/na radnu površinu.
- ▶ Prije uključivanja aku-šišača tratine, ruke i noge držite dovoljno daleko od rotirajućeg noža.
- ▶ Ruke i noge ne stavljati blizu rotirajućeg noža.
- ▶ U ovom uređaju nikada ne koristite noževe od metala.

- ▶ Aku-šišač tratine ne koristiti sa oštećenim poklopcima ili zaštitnim napravama ili ako su iste skinute.
- ▶ Nakon udara uređaj treba kontrolirati na trošenje ili oštećenje i prije uporabe ga treba prema potrebi popraviti.
- ▶ Aku-šišač tratine treba redovito kontrolirati i održavati.
- ▶ Aku-šišač tratine treba dati na popravak samo ovlaštenim servisnim radionicama.
- ▶ U svakom trenutku otvori za hlađenje trebaju biti čisti od ostatka trave.
- ▶ Isključite uređaj i izvadite aku-bateriju:
 - uvijek kada se uređaj ostavlja bez nadzora
 - prije zamjene noža
 - prije čišćenja ili ako se na šišaču tratine radi.
- ▶ **Prije stavljanja aku-baterije vrtni uređaj mora biti isključen.** Stavljanje aku-baterije u vrtni uređaj koji je uključen može dovesti do nezgoda.
- ▶ Uređaj spremite na sigurno, suho mjesto, izvan dosega djece. Na uređaj ne stavljati nikakve druge predmete.
- ▶ Treba zamijeniti istrošene ili oštećene sigurnosne dijelove.
- ▶ Provjerite da li dijelovi za zamjenu potječu od Boscha.
- ▶ **Koristite samo Bosch aku-baterije predviđene za ovaj vrtni uređaj.** Uporaba neke druge aku-baterije može dovesti do ozljeda i opasnosti od požara.
- ▶ **Ne otvarajte aku-bateriju.** Postoji opasnost od kratkog spoja.
 -  **Zaštitite aku-bateriju od izvora topline, npr. i od trajnog Sunčevog zračenja, vatre, vode i vlage.** Inače postoji opasnost od eksplozije.
- ▶ **Aku-baterije koje se ne koriste treba držati dalje od uredskih spajalica, kovanica, ključeva, čavala, vijaka i ostalih sitnih predmeta koji mogu uzrokovati premoštenje kontakata.** Kratki spoj između kontakata aku-baterije može dovesti do opekline ili požara.
- ▶ **Kod pogrešne primjene iz aku-baterije može isteći. Izbjegavajte kontakt sa ovom tekućinom.** Ako bi se to dogodilo, ugroženo mjesto isperite obilnom količinom vode. Ako bi tekućina dospjela u oči, zatražite liječničku pomoć. Istekla tekućina može dovesti do nadražaja kože ili opekline.
- ▶ **Kod oštećenja i nestručne uporabe aku-baterije mogu se pojaviti pare. Dovedite svježi zrak i u slučaju poteškoća zatražite pomoć liječnika.** Pare mogu nadražiti dišne putove.
- ▶ **Aku-baterije punite samo u punjačima koje je preporučio proizvođač.** Za punjač prikladan za određenu vrstu aku-baterije postoji opasnost od požara ako se koristi sa nekom drugom aku-baterijom.
- ▶ **U slučaju neispravne aku-baterije, tekućina iz nje može isteći i zamočiti susjedne predmete. Provjerite dotične dijelove.** U slučaju potrebe očistite ih ili zamijenite.
- ▶ **Aku-bateriju koristite samo u kombinaciji sa vašim Bosch vrtnim uređajem.** Samo tako će se aku-baterija zaštititi od opasnog preopterećenja.

Upute za sigurnost za punjače



Punjač držite dalje od kiše ili vlage.

Prodiranje vode u punjač povećava opasnost od električnog udara.

- ▶ **Punite samo Bosch Li-ionske aku-baterije ili takve aku-baterije ugrađene u Bosch proizvode, sa naponima navedenim u tehničkim podacima.** Inače postoji opasnost od eksplozije i požara.
- ▶ **Punjač održavajte čistim.** Zbog zaprljanosti postoji opasnost od električnog udara.
- ▶ **Prije svakog korištenja provjerite punjač, kabel i utikač. Punjač ne koristite ukoliko bi se ustanovile greške. Punjač ne otvarajte sami, a popravak prepustite samo kvalificiranom stručnom osoblju i samo sa originalnim rezervnim dijelovima.** Oštećeni punjači, kabel i utikač povećavaju opasnost od električnog udara.

- ▶ **Punjač ne koristite na lako zapaljivoj podlozi (npr. papiru, tekstilnim materijalima, itd.), odnosno u zapaljivoj okolini.** Zbog zagrijavanja punjača nastalog kod punjenja, postoji opasnost od požara.
- ▶ **Držite djecu pod nadzorom i ne dopustite da se igraju sa punjačem.**
- ▶ **Djeca i osobe sa mentalnim i fizičkim smetnjama punjač smiju koristiti samo pod nadzorom ili ako su upućeni u rukovanje punjačem.** Brižljivim upućivanjem može se umanjiti pogrešno rukovanje i ozljede.

Opis djelovanja



Treba pročitati sve napomene o sigurnosti i upute. Ako se ne bi poštivale napomene o sigurnosti i upute to bi moglo uzrokovati strujni udar, požar i/ili teške ozljede.

Uporaba za određenu namjenu

Uređaj je predviđen za rezanje trave i korova ispod grmlja, kao i na kosinama i rubovima koji se ne mogu doseći sa kosilicom.

Uporaba za određenu namjenu odnosi se na temperaturu okoline između 0 °C i 40 °C.

Opseg isporuke

Vrtni uređaj oprezno izvadite iz ambalaže i provjerite da li su na broju svi dolje navedeni dijelovi:

- Šišač tratine
- Štitnik
- Podesiva dodatna ručka (predmontirana)
- Tanjurasti rezni disk
- Nož za rezanje
- Upute za rukovanje

Aku-baterija i punjač za određene izvedbe sadržani su u opsegu isporuke.

Ako bi neki dijelovi nedostajali ili bili oštećeni, molimo za reklamacije se obratite trgovini gdje ste kupili uređaj.

Prikazani dijelovi uređaja

Numeracija prikazanih dijelova odnosi se na prikaz vrtnog uređaja na stranici sa slikama.

- 1 Prekidač za uključivanje/isključivanje
- 2 Zapor uključivanja za prekidač za uključivanje/isključivanje
- 3 Ručka
- 4 Vijak dodatne ručke
- 5 Podesiva dodatna ručka
- 6 Stezna čahura
- 7 Cijev
- 8 Otvori za hlađenje
- 9 Glava šišača tratine
- 10 Nož za rezanje
- 11 Štitnik
- 12 Papučica za kutno namještanje glave šišača tratine
- 13 LED-pokazivač
- 14 Punjač
- 15 Aku-baterija
- 16 Serijski broj
- 17 Tanjurasti rezni disk
- 18 Zatik
- 19 Zaštitni stremen

Prikazan ili opisan pribor ne pripada standardnom opsegu isporuke. Potpuni pribor možete naći u našem programu pribora.

260 | Hrvatski

Tehnički podaci

Aku-šišač tratine		ART 23 LI	ART 26 LI
Kataloški br.		3 600 H78 K..	3 600 H78 L..
Broj okretaja pri praznom hodu	min ⁻¹	7500	7400
Podesiva ručka		●	●
Kutno namještanje glave šišača tratine/ Podešavanje za rezanje uz rub		●	●
Promjer rezanja	cm	23	26
Težina odgovara EPTA-Procedure 01/2003	kg	2,3	2,4
Serijski broj		Vidjeti serijski broj 16 (tipska pločica) na vrtnom uređaju	
Aku-baterija		Li-ionska	Li-ionska
Kataloški br.			
– 1,3 Ah		2 607 336 037	2 607 336 039
– 1,5 Ah		–	2 607 336 207
Nazivni napon	V=	14,4	18
Kapacitet			
– 2 607 336 037/... 039	Ah	1,3	1,3
– 2 607 336 207	Ah	–	1,5
Broj aku-ćelija			
– 2 607 336 037/... 039		4	5
– 2 607 336 207		–	5
Vrijeme punjenja (ispražnjene aku- baterije)	min	60 – 180	60 – 180
Punjač		AL 2215 CV	AL 2215 CV
Kataloški br.	EU	2 607 225 471	2 607 225 471
	UK	2 607 225 473	2 607 225 473
	AU	2 607 225 475	2 607 225 475
Struja punjenja	mA	1500	1500
Dopušteno područje temperature punjenja	°C	0–45	0–45
Težina odgovara EPTA-Procedure 01/2003	kg	0,4	0,4
Klasa zaštite		□ / II	□ / II

Molimo pridržavajte se kataloškog broja na tipskoj pločici vrtnog uređaja. Trgovačke oznake pojedinih vrtnih uređaja mogu varirati.

Aku-šišač tratine		ART 23 LI	ART 26 LI
Punjač		AL 2204 CV	AL 2204 CV
Kataloški br.	EU	2 607 225 273	2 607 225 273
	UK	2 607 225 275	2 607 225 275
	AU	2 607 225 277	2 607 225 277
Struja punjenja	mA	430	430
Dopušteno područje temperature punjenja	°C	0–45	0–45
Težina odgovara EPTA-Procedure 01/2003	kg	0,7	0,7
Klasa zaštite		□ / II	□ / II

Molimo pridržavajte se kataloškog broja na tipskoj pločici vrtnog uređaja. Trgovačke oznake pojedinih vrtnih uređaja mogu varirati.

Informacije o buci i vibracijama

Izmjerene vrijednosti za buku određene su prema 2000/14/EG (na visini 1,60 m i na razmaku 1 m).

Razina buke uređaja vrednovana sa A obično iznosi: razina zvučnog tlaka 80 dB(A); razina učinka buke 88 dB(A). Nesigurnost K=5 dB.

Ukupne vrijednosti vibracija (vektorski zbroj u tri smjera) određene su prema EN 60335: vrijednost emisija vibracija $a_h = 4 \text{ m/s}^2$, nesigurnost K=2,5 m/s^2 .

Izjava o usklađenosti

Izjavljujemo uz punu odgovornost da je proizvod opisan u „Tehničkim podacima“ usklađen sa slijedećim normama ili normativnim dokumentima: EN 60335 (uređaj na aku-baterije) i EN 60335 (punjač aku-baterija) prema odredbama smjernica 2006/95/EG, 2004/108/EG, 2006/42/EG, 2000/14/EG, 2000/14/EG: Zajamčena razina učinka buke 94 dB(A). Postupci vrednovanja usklađenosti prema Dodatku VI.

Kategorija proizvoda: 33



Ovlašteni institut za ispitivanje: SRL, Sudbury England, Nr. 1088

Tehnička dokumentacija se može dobiti kod: Bosch Lawn and Garden Ltd., PT-LG/EAE, Stowmarket, Suffolk IP14 1EY, England

 07

Dr. Egbert Schneider
Senior Vice President
Engineering

Dr. Eckerhard Strötgen
Head of Product
Certification

Robert Bosch GmbH, Power Tools Division
D-70745 Leinfelden-Echterdingen
22.10.2010

Montaža

Za vašu sigurnost

- ▶ **Pažnja: Prije izvođenja radova podešavanja ili čišćenja isključite vrtni uređaj i izvadite aku-bateriju.**
- ▶ **Nakon što se aku-šišač tratine isključi, nož se okreće još nekoliko sekundi.**
- ▶ **Opres – ne dirati rotirajući nož.**

Punjenje aku-baterije

- ▶ **Pridržavajte se mrežnog napona!** Napon izvora struje mora se podudarati s podacima na tipskoj pločici punjača. Punjači označeni s 230 V mogu raditi i na 220 V.

Koristite samo isporučeni punjač. Samo ovaj punjač je usklađen sa Li-Ionskom aku-baterijom ugrađenom u vašem uređaju.

Aku-baterija je opremljena kontrolom temperature koja dopušta punjenje samo u temperaturnom području između 0 °C i 45 °C. Na taj će se način postići dugi vijek trajanja aku-baterije.

Napomena: Aku-baterija se isporučuje djelomično napunjena. Kako bi se zajamčio puni učinak aku-baterije, prije prve uporabe aku-baterije, napunite je do kraja u punjaču.

Li-ionska aku-baterija može se u svakom trenutku puniti, bez skraćivanja njenog vijeka trajanja. Prekid u procesu punjenja neće oštetiti aku-bateriju.

Vađenje aku-baterije (vidjeti sliku A)

Pritisnite tipku za deblokiranje aku-baterije i izvucite aku-bateriju **15** prema natrag iz uređaja.

Proces punjenja (vidjeti sliku A)

Proces punjenja počinje čim se mrežni utikač punjača utakne u utičnicu i aku-baterija nakon toga umetne u punjač **14**.

Aku-bateriju **15** kao što je prikazano na slici, najprije s prednje strane natakните na punjač na (1) i nakon toga aku-bateriju **15** pritisnite straga prema dolje (2). Kod vađenja aku-baterije postupite obrnutim redoslijedom.

Inteligentnim postupcima punjenja se automatski prepoznaje stanje napunjenosti aku-baterije i ovisno od temperature aku-baterije i napona, puni se sa optimalnom strujom punjenja.

Na taj se način čuva aku-baterija i ostaje uvijek potpuno napunjena kod spremanja u punjaču.

Napomena: Proces punjenja je moguć samo ako se temperatura aku-baterije nalazi u dopuštenom temperaturnom području punjenja, vidjeti poglavlje „Tehnički podaci“.

Treperavo svjetlo pokazivača punjenja aku-baterije 13

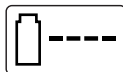

Proces punjenja se signalizira **treperenjem** pokazivača punjenja aku-baterije **13**.

Stalno svjetlo pokazivača punjenja aku-baterije 13



Stalno svjetlo pokazivača punjenja aku-baterije **13** signalizira da je aku-baterija potpuno napunjena ili da je

temperatura aku-baterije izvan dopuštenog područja temperature punjenja i zbog toga se ne može napuniti. Čim se dosegne dopušteno područje temperature, aku-baterija će se napuniti.

Bez utaknute aku-baterije, **stalno svjetlo** pokazivača punjenja aku-baterije **13** signalizira da je mrežni utikač utaknut i da je punjač pripravan za rad.

Napomene uz punjenje

Kod kontinuiranih, odnosno višekratno uzastopnih ciklusa punjenja bez prekida, punjač bi se mogao zagrijati. To nije štetno i ne ukazuje na tehničku neispravnost punjača.

Bitno skraćivanje vremena rada nakon punjenja pokazuje da je aku-baterija istrošena i da je treba zamijeniti.

Li-ionska aku-baterija je preko zaštite „Electronic Cell Protection (ECP)“ zaštićena od dubinskog pražnjenja. Kada se isprazni aku-baterija, vrtni uređaj će se isključiti preko zaštitnog sklopa: Nož se više neće pomicati.

⚠ POZOR Nakon automatskog isključivanja vrtnog uređaja ne pritišćite više na prekidač za uključivanje/isključivanje. Aku-baterija bi se mogla oštetiti.

Montaža uređaja

▶ **Aku-bateriju ne staviti u uređaj prije nego što se potpuno sastavi.**

▶ **Aku-šišač tratine treba sastaviti ovim redoslijedom:**

Montaža štitnika (vidjeti sliku B)

Stavite štitnik **11** na glavu šišača tratine **9**.

- 1 Zahvatite štitnik na glavu šišača tratine i pomaknite ga prema natrag.
- 2 Štitnik pritisnite prema dolje dok sigurno ne uskoči („klik“).

Montaža tanjurastog reznog diska/noža

Pritisnite tanjurasti rezni disk **17** na pogonsko vratilo (dok se ne čuje „klik“). (vidjeti sliku C)

Stavite nož **10** na zatik **18**, pritisnite ga prema dolje i povucite prema van dok ne uskoči. (vidjeti sliku D)

Rad

Puštanje u rad

- ▶ **Kamenčiće, komadiće drva i ostale predmete treba odstraniti sa površine rezanja.**
- ▶ **Nakon isključivanja aku-šišača tratine, nož se okreće još nekoliko sekundi. Treba pričekati da se motor/nož zaustavi prije ponovnog uključivanja.**
- ▶ **Uređaj ne isključivati i uključivati uzastopno na kratko.**

Stavljanje aku-baterije

Uvucite aku-bateriju u uređaj kao što je prikazano na slici. Aku-baterija mora čujno uskočiti.

Uključivanje

Pritisnite zapor uključivanja **2** i u pritisnutom stanju aktivirajte prekidač za uključivanje/isključivanje **1**.

Otpustite zapor uključivanja **2**.

Isključivanje

Otpustite prekidač za uključivanje/isključivanje **1**.

Napomena: Nakon pritiska na prekidač za uključivanje/isključivanje **1** motor starta sa manjom vremenskom zadržkom.

Podešavanje uređaja

Primjena pomične ručke (vidjeti sliku E)

Pomična ručka **5** može se dovesti u različite položaje:

- ❶ Da bi se promijenio položaj, otpustiti vijak ručke **4** i regulirati pomičnu ručku **5**.
- ❷ Stegnuti vijak ručke **4**, kako bi se pomična ručka **5** osigurala u namještenom položaju.

Namještanje dužine šišanja tratine (vidjeti sliku F)

- ❶ Okrenuti steznu čahuru **6** za 90°.
- ❷ Za produženje vodeće motke izvući je a za skraćenje vodeće motke uvući je. Ponovno stegnuti steznu čahuru **6**.

Namještanje kuta glave šišača tratine (vidjeti sliku G)

Za promjenu kuta rezanja, pritisnuti papučicu **12** i vodeću motku **7** okrenuti u željeni položaj.

Otpustiti papučicu **12**.

Namještanje za rezanje uz rub (vidjeti slike H–I)

❶ Namjestiti kut glave šišača tratine:

- ❶ Pritisnuti papučicu **12**.
- ❷ Vodeću motku **7** prebaciti u donji položaj. Ponovno otpustiti papučicu **12**.

❶ Pomaknuti glavu šišača tratine:

- ❶ Otpustiti steznu čahuru **6**.
- ❷ Vodeću motku **7** okrenuti za 90°, kako bi se glava šišača tratine **9** podesila, kako je prikazano za rezanje/rezanje uz rub. Ponovno stegnuti steznu čahuru **6**.

Upute za rad



Zaštite aku-bateriju od izvora topline, kao npr. od ekstremnog djelovanja sunčevih zraka i vatre. Uređaj ne radi pri temperaturama nižim od 0 °C ili višim od 45 °C!

Rezanje trave (vidjeti sliku J)

Aku-šišač tratine pomicati lijevo i desno i kod toga održavati dovoljan razmak od tijela.

Aku-šišač tratine može učinkovito rezati travu do visine 15 cm. Višu travu treba rezati u stupnjevima.

Šišanje oko rubova

Aku-šišač tratine vodite uz rub tratine. Izbjegavajte kontakt sa čvrstim površinama, komadima kamena ili zidovima, jer će to ubrzati trošenje noževa.

Za bolje upravljanje, kao pomoć pri vođenju treba koristiti zaštitni stremen oko stabala **19** (pribor). (vidjeti sliku K)

Rezanje oko stabala i grmova (vidjeti sliku L)

► **Oko stabala i grmova treba oprezno rezati, kako ne bi došli u dodir sa nožem.** Biljke mogu uvenuti ako bi ih izgazila stoka.

Za bolje upravljanje, kao pomoć pri vođenju treba koristiti zaštitni stremen oko stabala **19** (pribor). (vidjeti sliku K)

Trajanje rada sa jednim punjenjem aku-baterije

Trajanje rada sa jednim punjenjem aku-baterije ovisi od radnih uvjeta:

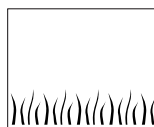
**Lakši uvjeti:**

do 800 metara (ART 23 LI)
do 1000 metara (ART 26 LI)

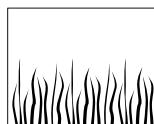
**Srednji uvjeti:**

do 350 metara (ART 23 LI)
do 440 metara (ART 26 LI)

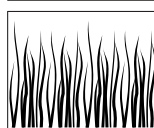
**Teži uvjeti:**

do 60 metara (ART 23 LI)
do 75 metara (ART 26 LI)

Zamjena noža (vidjeti sliku D)

► **Pažnja: Prije svih radova na uređaju izvadite aku-bateriju iz vrtnog uređaja.**

Za uklanjanje istrošenog noža **10**, nož pritisnuti prema unutra dok ne odskoči iz zatika **18**.

Sa zatika **18** oštirim nožem ukloniti ostatke plastike/prljavštine.

Za ugradnju novog noža **10**, nož **10** staviti na zatik **18** i pritisnuti prema dolje i povući do uskakanja prema van.

Napomena: Koristiti samo Bosch rezervni nož. Ovaj specijalni nož posjeduje poboljšana svojstva rezanja. Ostali noževi dovode do lošijeg radnog učinka.

Traženje greške

Slijedeća tablica prikazuje vam simptome grešaka, moguće uzroke kao i ispravan način otklanjanja, ako vaš vrtni uređaj ne bi besprijekorno radio. Ako na osnovi toga ne možete locirati i otkloniti smetnju u radu, molimo obratite se Bosch ovlaštenom servisu.

► **Pažnja: Prije traženja greške isključite vrtni uređaj i izvadite aku-bateriju.**

Simptomi	Mogući uzroci	Pomoć
Štitnik se ne može povući preko tanjurastog reznog diska	Pogrešna montaža	Ukloniti tanjurasti rezni disk i ponovno montirati štitnik, vidjeti i „Montaža“
Šišač tratine ne radi	Ispražnjena aku-baterija	Napunite aku-bateriju. Vidjeti i upute za punjenje
	Aku-baterija je suviše hladna/suviše topla	Zagrijati aku-bateriju/ostaviti da se ohladi

Simptomi	Mogući uzroci	Pomoć
Šišač tratine radi sa prekidima	Neispravno unutarnje ožičenje vrtnog uređaja	Zatražiti pomoć ovlaštenog servisa
	Neispravan prekidač za uključivanje/isključivanje	Zatražiti pomoć ovlaštenog servisa
Jake vibracije/šumovi	Vrtni uređaj je neispravan	Zatražiti pomoć ovlaštenog servisa
	Polomljen nož	Zamijeniti nož
Suviše kratko trajanje rezanja po jednom punjenju aku-baterije	Aku-baterija nije radila dulje vrijeme ili se suviše kratko koristi	Aku-bateriju do kraja napuniti, vidjeti i upute za punjenje
	Previsoka trava	Rezati u stupnjevima
	Istrošena aku-baterija	Zamijeniti aku-bateriju
Nož se ne pomiče	Ispražnjena aku-baterija	Napuniti aku-bateriju. Vidjeti i upute za punjenje
	Vrtni uređaj je neispravan	Zatražiti pomoć ovlaštenog servisa
Vrtni uređaj ne reže	Polomljen nož	Zamijeniti nož
	Aku-baterija nije do kraja napunjena	Napuniti aku-bateriju. Vidjeti i upute za punjenje
	Trava se je omotala oko tanjurastog reznog diska	Odstraniti travu
Pokazivač punjenja 13 aku-baterije stalno svijetli Nije moguć proces punjenja	Aku-baterija nije (ispravno) napunjena	Aku-bateriju ispravno napuniti na punjaču
	Zaprljani kontakti aku-baterije	Očistiti kontakte aku-baterije; npr. višekratnim spajanjem i odspajanjem aku-baterije, prema potrebi zamijeniti aku-bateriju
Ne svijetli pokazivač napunjenosti aku-baterije 13	Neispravna aku-baterija	Zamijeniti aku-bateriju
	Mrežni utikač punjača nije (ispravno) utaknut	Mrežni utikač (do kraja) utaknuti u utičnicu
	Neispravna utičnica, mrežni kabel ili punjač	Ispitati mrežni napon, punjač prema potrebi dati na kontrolu ovlaštenom servisu za Bosch električne alate

Održavanje i servisiranje

Održavanje i čišćenje

- **Pažnja: Prije svih radova na uređaju izvodite aku-bateriju iz vrtnog uređaja.**

Napomena: Slijedeće radove održavanja izvodite redovito, kako bi se osiguralo dulje i pouzdano korištenje uređaja.

Vrtni uređaj redovito kontrolirajte na očigledne nedostatke, kao što su otpušteni spojevi pričvršćenja i istrošeni ili oštećeni dijelovi.

266 | Hrvatski

Provjerite da li su pokrov i zaštitne naprave neoštećeni i ispravno ugrađeni. Prije uporabe provedite eventualno potrebne radove održavanja ili popravaka.

Ako bi vrtni uređaj unatoč brižljivih postupaka izrade i ispitivanja ipak prestao raditi, popravak prepustite ovlaštenom servisu za Bosch vrtno uređaje.

Kod svih upita i naručivanja rezervnih dijelova molimo neizostavno navedite 10-znamenkasti kataloški broj sa tipske pločice vrtnog uređaja.

Nakon šišanja tratine/Spremanje

► **Pažnja: Isključite vrtni uređaj i izvadite aku-bateriju. Aku-bateriju treba izvaditi prije spremanja vrtnog uređaja.**

Vanjske površine šišača tratine treba temeljito očistiti mekom četkom i krpom. Za čišćenje ne koristiti vodu i nikakva otapala ili sredstva za poliranje. Treba ukloniti sve nakupine trave i ostala strana tijela, osobito sa otvora za hlađenje motora **8**.

Uređaj položiti na stranu i štitnik **11** očistiti s unutarnje strane. Kompaktne nakupine trave ukloniti komadom drva ili plastike.

Provjerite da li su poklopci i zaštitne naprave neoštećeni i ispravno ugrađeni. Prije uporabe provedite eventualno potrebne radove održavanja i popravaka.

Aku-bateriju treba spremati pri temperaturi između 0 °C i 45 °C.

Servis za kupce i savjetovanje kupaca

Naš servis će odgovoriti na vaša pitanja o popravku i održavanju vašeg proizvoda, kao i o rezervnim dijelovima. Crteže u rastavljenom obliku i informacije o rezervnim dijelovima možete naći i na našoj adresi:

www.bosch-garden.com

Tim Bosch savjetnika za kupce rado će odgovoriti na vaša pitanja o kupnji, primjeni i podešavanju proizvoda i pribora.

Hrvatski

Robert Bosch d.o.o
Kneza Branimira 22
10040 Zagreb
Tel.: +385 (01) 295 80 51
Fax: +386 (01) 5193 407

Transport

Aku-bateriju pošaljite samo ako je kućište neoštećeno. Obljepite otvorene kontakte i aku-bateriju zapakirajte tako da se ne može pomicati u ambalaži.

Kod slanja Li-ionskih aku-baterija može se pojaviti obveza označavanja. Molimo pridržavajte se kod toga važećih propisa.

Zbrinjavanje

Vrtno uređaje, pribor i ambalažu treba dostaviti na ekološki prihvatljivo recikliranje.

Vrtno uređaje, punjače i aku-bateriju/baterije ne bacajte u kućni otpad!

Samo za zemlje EU:



Prema Europskim smjernicama 2002/96/EG, neuporabivi električni i elektronički uređaji i prema Smjernicama 2006/66/EG neispravne ili istrošene aku-baterije/baterije moraju se

odvojeno sakupljati i dovesti na ekološki prihvatljivo recikliranje.

Aku-baterije/baterije:



Li-ion:

Molimo pridržavajte se uputa u poglavlju „Transport“ na stranici 266.

Zadržavamo pravo na promjene.

Ohutusnõuded

Tähelepanu! Lugege järgmised juhised tähelepanelikult läbi. Tutvuge aiatööriista käsitselementide ja nõuetekohase kasutamise kohta. Hoidke kasutusjuhend hilisemaks kasutamiseks hoolikalt alles.

Akumurutrimmeril olevate sümbolite tähendus

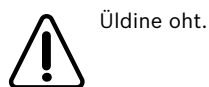

Üldine oht.



Lugege läbi kasutusjuhend.



Kandke kaitseprille.

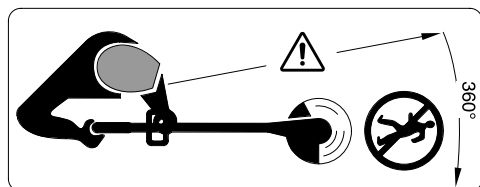

Veenduge, et eemalepaiskuvad võõrkehad ei vigasta läheduses viibivaid inimesi.

Läheduses viibivad inimesed peavad paiknema seadmest ohutus kauguses.



Enne seadistuse- või puhastustööde tegemist või aiatööriista hoiulepanekut eemaldage tööriistast aku.



Ärge töötage akumurutrimmeriga vihma käes ja ärge jätke akumurutrimmerit vihma kätte.



Ärge kasutage akulaadimiseseadet, kui selle toitejuhe on vigastatud.

Ohutusjuhised

- ▶ Seda aiatööriista ei tohi kasutada inimesed (sealhulgas lapsed), kelle füüsilised või vaimsed võimed on piiratud või kellel puuduvad seadme kasutamiseks vajalikud kogemused ja teadmised, välja arvatud juhul, kui nad kasutavad tööriista nende turvalisuse eest vastutava isiku järelevalve all, kes annab neile juhiseid seadme kasutamiseks. Et vältida aiatööriistaga mängimise võimalust, ei tohi jätta lapsi aiatööriista lähedusse järelevalveta.
- ▶ Ärge kunagi lubage akumurutrimmerit kasutada lastel või isikutel, kes pole tutvunud seadme kasutusjuhistega. Seadme kasutaja iga võib olla piiratud konkreetse riigi seadustega. Kasutusvälisel ajal hoidke seadet lastele kättesaamatus kohas.
- ▶ Akumurutrimmeriga töötamisel ärge olge paljajalu ega lahtistes sandaalides, kandke alati tugevaid jalatseid ja pikki pükse.
- ▶ Ärge kasutage seadet, kui vahetus läheduses viibivad inimesed, eeskätt lapsed, või koduloomad.
- ▶ Seadme käsitseja või kasutaja vastutab õnnetusjuhtumite ja teistele inimestele või nende varale tekitatud kahju eest.
- ▶ Enne löiketera puudutamist oodake, kuni see on täielikult seiskunud. Löiketera pöörleb pärast mootori väljalülitamist veel edasi ja võib põhjustada vigastusi.
- ▶ Töötage trimmeriga ainult päevavalgel või hea kunstliku valgustuse korral.
- ▶ Akumurutrimmerit ei ole soovitatav kasutada märja rohu niitmiseks.
- ▶ Enne transportimist tööpiirkonda või sealt ära lülitage seade välja.
- ▶ Enne seadme sisselülitamist jälgige, et käed ja jalad oleksid pöörlevast löiketerast piisavas kauguses.
- ▶ Ärge kunagi viige käsi või jalgu pöörleva löiketera lähedale.
- ▶ Ärge kunagi kasutage selles seadmes metallist löiketerasid.

- ▶ Ärge kasutage akumurutrimmerit, kui selle kaitsekatted või teised kaitseesemed on kahjustatud või eemaldatud.
- ▶ Pärast trimmerile avaldunud lööki või pärast trimmeri kukkumist kontrollige seadet kahjustuste või kulumise suhtes ja vajaduse korral laske seade parandada.
- ▶ Kontrollige ja hooldage akumurutrimmerit regulaarselt.
- ▶ Laske akumurutrimmerit parandada üksnes volitatud remonditöökojas.
- ▶ Veenduge alati, et seadme ventilatsioonivavad ei ole rohuääke.
- ▶ Lülitage seade välja ja eemaldage aku:
 - alati, kui jätate seadme järelevalveta
 - enne löiketera väljavahetamist
 - a enne puhastamist ja seadistamist.
- ▶ **Enne aku paigaldamist veenduge, et aiatööriist on välja lülitatud.** Aku paigaldamine aiatööriista, mis on sisse lülitatud, võib põhjustada vigastusi.
- ▶ Hoidke seadet kuivas, lastele ligipääsmatus kohas. Ärge asetage murutrimmeri peale teisi esemeid.
- ▶ Kulunud ja kahjustatud osad vahetage ohutuse huvides välja.
- ▶ Veenduge, et varuosad pärinevad Boschilt.
- ▶ **Kasutage üksnes selle aiatööriista jaoks ettenähtud Boschi akusid.** Teiste akude kasutamine võib põhjustada vigastuste ja tulekahju ohtu.
- ▶ **Ärge avage akut.** Esineb lühise oht.
 -  **Kaitske akut kuumuse, sealhulgas pideva päikesekiirguse eest, samuti vee, tule ja niiskuse eest.** Esineb plahvatusoht.
- ▶ **Kasutusvälisel ajal hoidke akut eemal kirjaklambritest, müntidest, võtmetest, naeltest, kruvidest ja teistest väikestest metallesemetest, mis võivad aku kontaktid omavahel ühendada.** Metallesemetega kokkupuutest põhjustatud lühis aku kontaktide vahel tekitab põlengu ohtu.
- ▶ **Vale kasutuse puhul võib akut välja voolata akuvedelikku. Vältige sellega kokkupuudet.** Kui akuvedelikku peaks sattuma nahale, peske vastavat kohta veega. Kui akuvedelikku satub silma, pöörduge lisaks arsti poole. Akuvedelik võib põhjustada nahaärritust või söövitust.
- ▶ **Aku vigastamisel ja ebaõigel käsitsemisel võib akut eralduda aure. Õhutage ruumi, halva enesetunde korral pöörduge arsti poole.** Aurud võivad ärritada hingamisteid.
- ▶ **Laadige akut üksnes tootja poolt ette nähtud akulaadimisseadmega.** Ühte tüüpi akude jaoks sobiv akulaadimisseade võib teist tüüpi akude laadimisel põhjustada põlengu ohtu.
- ▶ **Vigastatud akut võib lekkida vedelikku, mis võib kokku puutuda läheduses paiknevate esemetega. Kontrollige vastavad detailid üle.** Puhastage need või vajaduse korral vahetage välja.
- ▶ **Kasutage akut üksnes koos Boschi elektrilise aiatööriistaga.** Ainult nii on aku ohtliku liigpinge eest kaitstud.

Ohutusnõuded akulaadijate kasutamisel



Ärge jätke akulaadijat vihma ega niiskuse kätte. Vee sissetungimine elektrilisse tööriista suurendab elektrilöögi ohtu.

- ▶ **Laadige ainult Boschi Li-ioon-akusid või Boschi toodetesse paigaldatud akusid, mille pingele vastab tehnilistes andmetes toodud pingele.** Selle nõude eiramisel tekib tulekahju- ja plahvatusoht.
- ▶ **Hoidke akulaadija puhas.** Mustus tekitab elektrilöögi ohtu.
- ▶ **Iga kord enne kasutamist kontrollige üle laadija, toitejuhe ja pistik. Vigastuste tuvastamisel ärge akulaadijat kasutage.** Ärge avage akulaadijat ise ja laske seda parandada vaid vastava ala spetsialistidel, kes kasutavad originaalvaruosi. Vigastatud akulaadija, toitejuhe ja pistik suurendavad elektrilöögi ohtu.

- ▶ **Ärge kasutage akulaadijat kergestisüttival pinnal (nt paberil, tekstiilidel jmt) ja süttimisohtlikus keskkonnas.** Akulaadija kuumeneb laadimisel, mistõttu tekkitab tulekahjuoht.
- ▶ **Ärge jätke lapsi järelevalveta ning ärge lubage lastel laadimisseadmega mängida.**
- ▶ **Lapsed ja inimesed, kelle vaimsed ja füüsilised võimed on piiratud, tohivad akulaadijat kasutada üksnes järelevalve all või pärast asjaomast juhendamist.** Põhjalik juhendamine hoiab ära vale käsitlemise ja sellest põhjustatud vigastused.

Tööpõhimõtte kirjeldus



Kõik ohutusnõuded ja juhised tuleb läbi lugeda. Ohutusnõuete ja juhiste eiramise tagajärjeks võib olla elektrilööök, tulekahju ja/või rasked vigastused.

Nõuetekohane kasutamine

Seade on ette nähtud muru ja umbrohu niitmiseks puhmaste ja pöösaste alt, samuti nõlvade ja servade niitmiseks, kuhu muruniidukiga ligi ei pääse.

Seadme nõuetekohane kasutamine on lubatud temperatuuril 0 °C kuni 40 °C.

Tarnekomplekt

Võtke aiatööriist ettevaatlikult pakendist välja ja kontrollige, kas tarnekomplektis sisalduvad kõik allpool loetletud osad:

- Trimmer
- Kaitsekate
- Reguleeritav lisakäepide (paigaldatud)
- Lõiketald
- Lõiketera
- Kasutusjuhend

Aku ja akulaadija sisalduvad teatavate mudelite puhul tarnekomplektis.

Kui mõni osa on puudu või kahjustatud, pöörduge müügiesindusse.

Seadme osad

Aiatööriista osade numeratsiooni aluseks on jooniste leheküljel toodud numbrid.

- 1 Lüliti (sisse/välja)
- 2 Lüliti (sisse/välja) sisselülitustõkis
- 3 Käepide
- 4 Krugi, lisakäepide
- 5 Reguleeritav lisakäepide
- 6 Klemmhülss
- 7 Toru
- 8 Ventilatsioonivad
- 9 Trimmeri pea
- 10 Lõiketera
- 11 Kettakaitse
- 12 Jalgpedaal lõikenurga reguleerimiseks
- 13 LED-tuli
- 14 Akulaadimisseade
- 15 Aku
- 16 Seerianumber
- 17 Lõiketald
- 18 Varras
- 19 Kaitsekaar

Tarnekomplekt ei sisalda kõiki kasutusjuhendis olevatel joonistel kujutatud või kasutusjuhendis nimetatud lisatarvikuid. Lisatarvikute täieliku loetelu leiate meie lisatarvikute kataloogist.

270 | Eesti

Tehnilised andmed

Akumurutrimmer		ART 23 LI	ART 26 LI
Tootenumber		3 600 H78 K..	3 600 H78 L..
Tühikäigupöörded	min ⁻¹	7500	7400
Reguleeritav käepide		●	●
Reguleeritav lõikenurk/lõikesuund servade trimmimiseks		●	●
Lõikejälje läbimõõt	cm	23	26
Kaal EPTA-Procedure 01/2003 järgi	kg	2,3	2,4
Seerianumber	Vt aiatööriista andmesildil olevat seerianumbrit 16		
Aku		Li-ionid	Li-ionid
Tootenumber			
- 1,3 Ah		2 607 336 037	2 607 336 039
- 1,5 Ah		-	2 607 336 207
Nimipinge	V=	14,4	18
Mahtuvus			
- 2 607 336 037/... 039	Ah	1,3	1,3
- 2 607 336 207	Ah	-	1,5
Akuelementide arv			
- 2 607 336 037/... 039		4	5
- 2 607 336 207		-	5
Laadimisaeg (tühja aku puhul)	min	60–180	60–180
Akulaadimisseade		AL 2215 CV	AL 2215 CV
Tootenumber	EU	2 607 225 471	2 607 225 471
	UK	2 607 225 473	2 607 225 473
	AU	2 607 225 475	2 607 225 475
Laadimisvool	mA	1500	1500
Lubatud laadimistemperatuur	°C	0–45	0–45
Kaal EPTA-Procedure 01/2003 järgi	kg	0,4	0,4
Kaitseaste		□ / II	□ / II

Pöörake palun tähelepanu oma aiatööriista andmesildil toodud tootenumbrile. Aiatööriistade kaubanduslik tähistus võib olla erinev.

Eesti | 271

Akumurutrimmer		ART 23 LI	ART 26 LI
Akulaadimisseade		AL 2204 CV	AL 2204 CV
Tootenumber	EU	2 607 225 273	2 607 225 273
	UK	2 607 225 275	2 607 225 275
	AU	2 607 225 277	2 607 225 277
Laadimisvool	mA	430	430
Lubatud laadimistemperatuur	°C	0–45	0–45
Kaal EPTA-Procedure 01/2003 järgi	kg	0,7	0,7
Kaitseaste		□ / II	□ / II

Pöörake palun tähelepanu oma aiatoõriista andmesildil toodud tootenumbriale. Aiatoõriistade kaubanduslik tähistus võib olla erinev.

Andmed müra/vibratsiooni kohta

Müra mõõdetud vastavalt direktiivile 2000/14/EÜ (1,60 m kõrgusel, 1 m kaugusel).

Seadme A-korrigeeritud müratase on üldjuhul: Helirõhu tase 80 dB(A); helivõimsuse tase 88 dB(A). Mõõtemääramatus K=5 dB.

Üldvibratsioon (kolme telje vektorsumma), mõõdetud vastavalt standardile EN 60335: Vibratsioonitase $a_h = 4 \text{ m/s}^2$, mõõtemääramatus K=2,5 m/s^2 .

Vastavus normidele

Kinnitame ainuvastutajana, et punktis „Tehnilised andmed“ kirjeldatud toode vastab järgmistele standarditele või õigusaktidele: EN 60335 (akutoõriistad) ja EN 60335 (akulaadimisseadmed) kooskõlas direktiivide 2006/95/EÜ, 2004/108/EÜ, 2006/42/EÜ, 2000/14/EÜ. 2000/14/EÜ sätetega: Garanteeritud helivõimsuse tase 94 dB(A). Vastavuse hindamise meetod vastavalt lisale VI.

Tootekategooria: 33

Volitatud hindamisasutus: SRL, Sudbury England, Nr. 1088

Tehniline toimik saadaval aadressil: Bosch Lawn and Garden Ltd., PT-LG/EAE, Stowmarket, Suffolk IP14 1EY, England

 07

Dr. Egbert Schneider
Senior Vice President
Engineering

Dr. Eckerhard Strötgen
Head of Product
Certification

Egbert Schneider *Eckerhard Strötgen*

Robert Bosch GmbH, Power Tools Division
D-70745 Leinfelden-Echterdingen
22.10.2010

Montaaž

Tööohutus

- ▶ **Tähelepanu: Enne aiatoõriista reguleerimist ja puhastamist lülitage aiatoõriist välja ja eemaldage aku.**
- ▶ **Pärast akumurutrimmeri väljalülitamist pöörleb lõiketera veel mõne sekundi jooksul edasi.**
- ▶ **Ettevaatust – ärge puudutage pöörlevat lõiketera.**

Aku laadimine

- ▶ **Pöörake tähelepanu võrgupingele!** Võrgupinge peab ühtima tööriista andmesildil märgitud pingega. Andmesildil toodud 230 V seadmeid võib kasutada ka 220 V võrgupinge korral.

272 | Eesti

Kasutage üksnes tarnekomplektis sisalduvat akulaadimiseadet. Üksnes see akulaadimiseseade on kohandatud Teie tööriista juures kasutatud liitium-ioon-aku laadimiseks.

Aku on varustatud temperatuurikontrolliga, mis lubab akut laadida üksnes temperatuuril 0 °C kuni 45 °C. See tagab aku pika kasutusea.

Märkus: Aku on tarnimisel osaliselt laetud. Et tagada aku täit mahtuvust, laadige aku enne esmakordset kasutamist akulaadimiseadmes täiesti täis.

Li-ioon-akut võib laadida igal ajal, ilma et see lühendaks aku kasutusiga. Laadimise katkestamine ei kahjusta akut.

Aku eemaldamine (vt joonist A)

Vajutage aku vabastusklahvile ja tõmmake aku **15** suunaga taha seadmest välja.

Laadimine (vt joonist A)

Laadimine algab niipea, kui akulaadija võrgupistik ühendatakse pistikupessa ja aku asetatakse akulaadimiseseadmesse **14**.

Asetage aku **15** joonisel näidatud viisil kõigepealt esiosaga akulaadijale (❶) ja seejärel vajutage alla aku **15** tagaosale (❷). Aku eemaldamiseks toimige vastupidises järjekorras.

Intelligentne laadimine tuvastab aku laetuse astme automaatselt ja akut laetakse sõltuvalt aku temperatuurist ja pingest optimaalse laadimisvooluga.

See säästab akut ja aku jääb akulaadijas alati täielikult laetuks.

Märkus: Laadimine on võimalik üksnes siis, kui aku temperatuur on lubatud vahemikus, vt punkti „Tehnilised andmed“.

Aku laadimisnäidu 13 vilkuv tuli

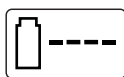

Laadimisprotsessi signaleerib **vilkuv** laadimisnäit **13**.

Aku laadimisnäidu 13 pidev tuli



Pidevalt põlev laadimisnäit **13** signaleerib, et aku on täis laetud **või** et aku temperatuur on väljaspool

lubatud vahemikku ja akut ei ole seetõttu võimalik laadida. Laadimine algab kohe, kui aku on saavutanud lubatud temperatuuri.

Kui akut ei ole paigaldatud, annab **pideva tulega** põlev laadimisnäit **13** märku sellest, et pistik on ühendatud pistikupessa ja akulaadija on töövalmis.

Laadimisjuhised

Pideva või mitme üksteisele järgneva laadimistsükli puhul võib akulaadimiseseade soojeneda. See on normaalne ega viita tehnilisele defektile.

Oluliselt lühenenud kasutusaeg pärast laadimist näitab, et aku on muutunud kasutuskoõlmatuks ja tuleb välja vahetada.

Liitium-ioon-akut kaitseb süvatühjenemise eest elementide elektrooniline kaitse „Electronic Cell Protection (ECP)“. Tühjenenud aku korral lülitab kaitselülitit aiatööriista välja: löiketera ei liigu enam.

⚠ TÄHELEPANU Pärast aiatööriista automaatset väljalülitamist **ärge vajutage enam lülitile (sisse/välja)**. Aku võib kahjustuda.

Seadme kokkupanek

- ▶ **Ärge paigaldage seadmesse akut enne, kui seade on täielikult kokku monteeritud.**
- ▶ **Veenduge, et akumurutrimmer monteeritakse kokku alltoodud järjekorras:**

Kaitsekatte paigaldamine (vt joonist B)

Asetage kaitsekate **11** trimmeri pea **9** peale.

- ❶ Kinnitage kaitsekate trimmeripea külge ja lükake taha.
- ❷ Suruge kaitsekate taha, kuni see fikseerub kohale (kostab klõps).

Lõiketalla/tera paigaldamine

Suruge lõiketald **17** ajamivõllile (kostab klõps). (vt joonist C)

Asetage tera **10** vardale **18**, suruge seda alla ja tõmmake väljapoole, kuni see fikseerub kohale. (vt joonist D)

Kasutamine

Kasutuselevõtt

- ▶ Eemaldage trimmerdatavalt alalt kivid, lahtised puutükid ja teised esemed.
- ▶ Pärast akumurutrimmeri väljalülitamist pöörleb lõiketera veel mõne sekundi jooksul edasi. Enne kui seadme uuesti sisse lülitate, oodake ära, kuni mootor/lõiketera on seiskunud.
- ▶ Ärge lülitage seadet järjest välja ja uuesti sisse.

Aku paigaldamine

Lükake aku vastavalt joonisele seadmesse. Aku peab tunduvalt kohale fikseeruma.

Sisselülitamine

Suruge **2** sisselülitustõkis alla ja vajutage seejärel lülitile (sisse/välja) **1**.

Vabastage sisselülitustõkis **2**.

Väljalülitamine

Vabastage lüliti (sisse/välja) **1**.

Märkus: Mootor käivitub pärast vajutamist lülitile (sisse/välja) **1** kerge ajalise nihkega.

Seadme reguleerimine

Reguleeritava käepideme kasutamine (vt joonist E)

Reguleeritavat käepidet **5** saab seada erinevatesse asenditesse:

- ❶ Asendi muutmiseks keerake lahti käepideme kruvi **4** ja seadke reguleeritav käepide **5** soovitud asendisse.
- ❷ Keerake käepideme kruvi **4** kinni, sellega fikseerite käepideme **5** soovitud asendisse.

Trimmeri pikkuse reguleerimine (vt joonist F)

- ❶ Keerake klemmhülssi **6** 90°.
- ❷ Seadme pikendamiseks tõmmake juhtvars välja, lühendamiseks lükake juhtvars sisse. Pingutage klemmhülss **6** uuesti kinni.

Trimmeripea nurga reguleerimine (vt joonist G)

Nurga muutmiseks vajutage jalgpedaal **12** alla ja seadke juhtvars **7** soovitud asendisse.

Vabastage jalgpedaal **12**.

Reguleerimine servade niitmiseks (vt jooniseid H–I)

❶ Trimmeripea nurga reguleerimine

❶ Vajutage jalgpedaal **12** alla.

❷ Viige juhtvars **7** madalaimasse asendisse. Vabastage jalgpedaal **12** uuesti.

❶ Trimmeripea nihutamine:

❶ Vabastage klemmhülss **6**.

❷ Pöörake juhtvart **7** 90° asendisse, milles trimmeripea **9** võimaldab niita/servi trimmida. Pingutage klemmhülss **6** uuesti kinni.

Tööjuhised



Kaitske akut tule ja kuumuse, näiteks päikesekiirguse eest. Seade töötab üksnes temperatuurivahemikus 0 °C kuni 45 °C!

Muru lõikamine (vt joonist J)

Liigutage akumurutrimmerit vasakule ja paremale ning hoidke seda seejuures kehast ohutus kauguses.

Akumurutrimmeriga saab edukalt niita kuni 15 cm kõrgust muru. Kõrgemat muru niitke järkjärgult.

Servade trimmimine

Juhtige akutoitega murutrimmerit piki muru serva. Vältige kokkupuudet kõvade pindade, kivide ja müüritisega, kuna see kiirendab lõiketera kulumist.

274 | Eesti

Et seadet paremini kontrollida, kasutage juhtimise abivahendina kauguspiirikut **19** (lisatarvik). (vt joonist K)

Niitmine puude ja põõsaste ümbert (vt joonist L)

- **Puude ja põõsaste ümbert niitke ettevaatlikult, et lõiketera ei puutuks puude ja põõsastega kokku.** Koore vigastamisel võivad taimed hukkuda.

Et seadet paremini kontrollida, kasutage juhtimise abivahendina kauguspiirikut **19** (lisatarvik). (vt joonist K)

Aku vastupidavus

Aku vastupidavus sõltub töötingimustest:

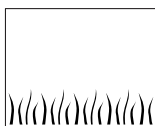

Kerged tingimused:
kuni 800 meetrit (ART 23 LI)
kuni 1000 meetrit (ART 26 LI)

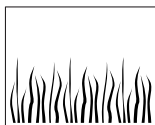

Keskmised tingimused:
kuni 350 meetrit (ART 23 LI)
kuni 440 meetrit (ART 26 LI)

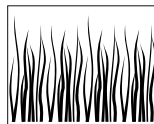

Rasked tingimused:
kuni 60 meetrit (ART 23 LI)
kuni 75 meetrit (ART 26 LI)

Lõiketera vahetamine (vt joonist D)

- **Tähelepanu: Enne mis tahes tööde tegemist aiatööriista kallal eemaldage aiatööriistast aku.**

Kulunud lõiketera **10** eemaldamiseks suruge tera sissepoole, kuni see hüppab vardast **18** välja.

Puhastage varras **18** terava noaga, eemaldage igasugune mustus ja jäägid.

Uue lõiketera **10** paigaldamiseks asetage tera **10** vardale **18**, suruge alla ja tõmmake väljapoole, kuni see fikseerub kohale.

Märkus: Kasutage üksnes Boschi varuterasid. Boschi lõiketerade lõikeomadusi on parandatud. Teised lõiketerad ei anna sama kvaliteediga lõiketulemust.

Vea otsing

Kui aiatööriist ei peaks teinekord veatult töötama, leiate järgmisest tabelist tõrgete kirjeldused, tõrgete võimalikud põhjused ja juhised tõrgete kõrvaldamiseks. Kui probleem siiski ei kao, pöörduge volitatud remonditöökotta.

- **Tähelepanu: Enne vea otsima asutamist lülitage aiatööriist välja ja eemaldage aku.**

Tunnused	Võimalik põhjus	Kõrvaldamine
Lõiketalla peale ei saa paigaldada kaitsekate	Seade on valesti kokku pandud	Eemaldage lõiketald ja paigaldage kaitsekate uuesti, vt ka punkti „Paigaldus“
Murutrimmer ei tööta	Aku on tühi	Laadige aku, vt ka punkti „Laadimisjuhised“
	Aku on liiga külm/liiga kuum	Soojendage akut/laske akul jahtuda
Murutrimmer töötab katkendlikult	Seadme siseühendused ei ole korras	Pöörduge remonditöökotta
	Lüliti (sisse/välja) on defektne	Pöörduge remonditöökotta
Tugev vibratsioon/müra	Aiatööriist on defektne	Pöörduge remonditöökotta
	Lõiketera on purunenud	Vahetage lõiketera välja

Tunnused	Võimalik põhjus	Kõrvaldamine
Lõikamisaeg ühe akulaadimise kohta on liiga lühike	Akut ei ole pärast pikemat perioodi kasutatud või on kasutatud lühiajaliselt	Laadige aku täis, vt ka punkti „Laadimisjuhised“
	Muru on liiga kõrge	Niitke järk-järgult
	Aku on kulunud	Vahetage aku välja
Lõiketera ei liigu	Aku on tühi	Laadige aku, vt ka punkti „Laadimisjuhised“
	Aiatööriist on defektne	Pöörduge remonditöökotta
Aiatööriist ei lõika	Lõiketera on purunenud	Vahetage lõiketera välja
	Aku ei ole täis laetud	Laadige aku, vt ka punkti „Laadimisjuhised“
	Rohi on lõiketalla ümber kinni jäänud	Eemaldage rohi
Aku laadimisnäit 13 põleb pideva tulega	Aku ei ole akulaadijale (õigesti) asetatud	Asetage aku laadijale korrektselt
Laadimine ei ole võimalik	Aku kontaktid on määrdunud	Puhastage aku kontakte, akut näiteks mitu korda laadimisalusele asetades ja sealt eemaldades, vajadusel vahetage aku välja
	Aku on defektne	Vahetage aku välja
Aku laadimisnäit 13 ei põle	Akulaadija pistik ei ole (korrektselt) pistikupessa ühendatud	Ühendage pistik (korrektselt) pistikupessa
	Pistikupessa, toitejuhe või akulaadija on defektne	Kontrollige võrgupinget, vajaduse korral toimetage akulaadija Boschi elektriliste tööriistade volitatud parandustöökotta

Hooldus ja teenindus

Hooldus ja puhastus

- **Tähelepanu:** Enne mis tahes tööde tegemist aiatööriista kallal eemaldage aiatööriistast aku.

Märkus: Pikaajalise ohutu töö tagamiseks teostage regulaarselt järgmisi hooldustöid.

Kontrollige regulaarselt, ega aiatööriista kinnitused ei ole lõdvenenud ja detailid kulunud või kahjustatud.

Kontrollige, kas katted ja kaitseseadised on terved ja õigesti paigaldatud. Enne kasutamist teostage vajalikud hooldus- ja puhastustööd.

Aiatööriist on hoolikalt valmistatud ja testitud. Kui aiatööriist läheb sellest hoolimata rikki, tuleb see lasta parandada Boschi elektriliste tööriistade volitatud remonditöökogas.

Järelepärimiste esitamisel ja varuosade tellimisel näidake kindlasti ära seadme andmesildil olev 10-kohaline tootenumber.

Pärast töö lõppu

- ▶ **Tähelepanu: Lülitage aiatööriist välja ja eemaldage aku. Veenduge, et aku on enne seadme hoiulepanekut seadmest eemaldatud.**

Puhastage murutrimmeri välispinda hoolikalt pehme harja ja lapiga. Ärge kasutage vett ega lahusteid või poleerimisvahendeid. Eemaldage kõik rohuäägid ja osakesed, eelkõige veenduge, et ventilatsioonivad **8** on puhtad.

Asetage seade külili ja puhastage kaitsekatte **11** sisekülge. Eemaldage puidu- või plastmassitükiga kõik rohuäägid.

Kontrollige, kas katted ja kaitseadised on terved ja õigesti paigaldatud. Enne kasutamist teostage vajalikud hooldus- ja puhastustööd.

Akut tuleks hoida temperatuuril 0 °C kuni 45 °C.

Müügijärgne teenindus ja nõustamine

Mügiesindajad annavad vastused toote paranduse ja hooldusega ning varuosadega seotud küsimustele. Joonised ja lisateabe varuosade kohta leiate ka veebiaadressilt: **www.bosch-garden.com**

Boschi mügiesindajad nõustavad Teid toodete ja lisatarvikute ostmise, kasutamise ja seadistamisega seotud küsimustes.

Eesti Vabariik

Mercantile Group AS
Boschi elektriliste käsitööriistade remont ja hooldus
Pärnu mnt. 549
76401 Saue vald, Laagri
Tel.: + 372 (0679) 1122
Fax: + 372 (0679) 1129

Transport

Saatke akusid postiga vaid siis, kui korpus on vigastusteta. Katke lahtised kontaktid teibiga ja pakkige aku nii, et see ei saaks pakendis liikuda. Li-ioon-akude saatmisel võib osutada vajalikuks pakendi asjaomane märgistamine, järgige kehtivaid eeskirju.

Kasutuskõlbmatuks muutunud seadmete käitlus

Aiatööriistad, lisatarvikud ja pakend tuleb keskkonnasäästlikult ringlusse võtta.

Ärge käideldage aiatööriistu, akulaadijaid ja akusid/patareisid koos olmejäätmetega!

Üksnes EL liikmesriikidele:



Vastavalt Euroopa Liidu direktiivile 2002/96/EÜ elektri- ja elektroonikaseadmete jäätmete kohta ja vastavalt direktiivile 2006/66/EÜ tuleb defektsed või kasutusressursi ammendanud aiatööriistad ning akud/patareid eraldi kokku koguda ja keskkonnasäästlikult korduskasutada.

Akud/patareid:



Li-ioon:

Järgige palun juhiseid punktis „Transport“, lk 276.

Tootja jätab endale õiguse muudatuste tegemiseks.

Drošības noteikumi

Uzmanību! Rūpīgi izlasiet tālāk sniegtos norādījumus. Iepazīstieties ar dārza instrumenta vadības elementiem un tā pareizu lietošanu. Pēc izlasīšanas saglabājiet lietošanas pamācību turpmākai izmantošanai.

Uz akumulatora zālāja trimera korpusa attēloto simbolu izskaidrojums



Vispārēja rakstura brīdinājuma zīme.



Izlasiet šo lietošanas pamācību.



Nēsājiet aizsargbrilles.

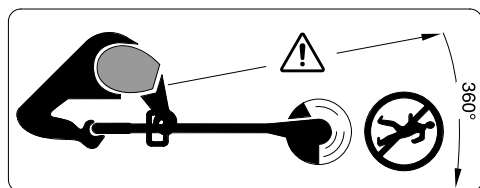

Nodrošiniet, lai tuvumā esošās personas neapdraudētu dažādi priekšmeti, kas var lidot prom no darba vietas.

Sekoiet, lai tuvumā esošās personas atrastos drošā attālumā no dārza instrumenta darbības vietas.



Izņemiet no dārza instrumenta akumulatoru pirms tā regulēšanas vai tīrīšanas, kā arī tad, ja dārza instruments uz ilgāku laiku tiek atstāts bez uzraudzības.



Nestrādājiet lietus laikā un neatstājiet akumulatora zālāja trimeri lietū.



Nelietojiet akumulatora uzlādes ierīci, ja ir bojāts tās elektriskais vads.

Īpašie darba drošības noteikumi

- ▶ Šis dārza instruments nav paredzēts, lai to lietotu personas (tai skaitā arī bērni) ar traucētām fiziskajām, sensorajām vai garīgajām spējām vai nepietiekošu pieredzi un/vai nepietiekošām zināšanām, izņemot gadījumus, kad dārza instrumenta lietošana notiek par minēto personu drošību atbildīgas personas uzraudzībā vai saņemot no tās norādījumus, kā lietojams dārza instruments. Bērniem jānodrošina vajadzīgā uzraudzība, lai viņi nesāktu rotaļāties ar dārza instrumentu.
- ▶ Neļaujiet lietot akumulatora zālāja trimeri bērniem vai personām, kuras nav iepazinušās ar šo lietošanas pamācību. Minimālais vecums personām, kurām ir atļauts lietot šādu instrumentu, tiek noteikts atbilstoši nacionālajai likumdošanai. Laikā, kad zālāja trimers netiek lietots, uzglabājiet to vietā, kas nav sasniedzama bērniem.
- ▶ Nestrādājiet ar akumulatora zālāja trimeri basām kājām vai vaļējās sandalēs; pirms darba vienmēr uzvelciet slēgtus apavus un garās bikses.
- ▶ Nekad nelietojiet dārza instrumentu, ja darba vietas tiešā tuvumā atrodas citas personas (īpaši bērni) vai mājdzīvnieki.
- ▶ Instrumenta lietotājs nes atbildību par kaitējumu, kas tā darbības rezultātā tiek nodarīts citām personām vai viņu īpašumam.
- ▶ Pēc instrumenta izslēgšanas nepieskarieties rotējošajam asmenim, pirms tas nav pilnīgi apstājies. Pēc dzinēja izslēgšanas asmens zināmu laiku turpina rotēt, un pāragra pieskaršanās tam var izraisīt savainojumu.
- ▶ Strādājiet tikai diennakts gaišajā laikā vai labā mākslīgajā apgaismojumā.
- ▶ Izvairieties lietot akumulatora zālāja trimeri mitras zāles apjaušanai.
- ▶ Izslēdziet akumulatora zālāja trimeri, transportējot to uz darba vietu un no tās.
- ▶ Ieslēdziet akumulatora zālāja trimeri tikai tad, ja rokas un kājas atrodas pietiekoši lielā attālumā no rotējošā asmens.

278 | Latviešu

- ▶ Netuviniet rokas un kājas rotējošajam asmenim.
 - ▶ Neiestipriniet šajā instrumentā metāla griezējasmēni.
 - ▶ Nedarbiniet akumulatora zālāja trimeri, ja ir bojāti vai noņemti tā pārsegi vai aizsardzības ierīces.
 - ▶ Ja instruments ir saņēmis triecienu, pārbaudiet, vai tas nav bojāts vai nolietojies, un vajadzības gadījumā pirms lietošanas nodrošiniet instrumentam nepieciešamo remontu.
 - ▶ Regulāri pārbaudiet akumulatora zālāja trimeri un veiciet tam nepieciešamo apkalpošanu.
 - ▶ Nodrošiniet, lai akumulatora zālāja trimers tiktu remontēts vienīgi pilnvarotā remonta darbnīcā.
 - ▶ Sekojiet, lai instrumenta ventilācijas atveres nenosprostotu zāles paliekas.
 - ▶ Izslēdziet instrumentu un izņemiet no tā akumulatoru:
 - ik reizi, kad instruments tiek atstāts bez uzraudzības,
 - pirms asmens nomaiņas,
 - akumulatora zālāja trimera tīrīšanas vai jebkādu apkalpošanas darbu veikšanas ar to.
 - ▶ **Pirms akumulatora ievietošanas pārlicinieties, ka dārza instrumentu ir izslēgts.** Mēģinājums ievietot akumulatoru ieslēgtā dārza instrumentā var beigties ar nelaimes gadījumu.
 - ▶ Uzglabājiet instrumentu sausā, drošā vietā, kas nav sasniedzama bērniem. Nenovietojiet uz instrumenta citus priekšmetus.
 - ▶ Drošības apsvērumu dēļ nomainiet nolietotās vai bojātās daļas.
 - ▶ Nodrošiniet, lai nomainītai tiktu izmantotas vienīgi oriģinālās rezerves daļas, kas ražotas firmā Bosch.
 - ▶ **Lietojiet tikai šim dārza instrumentam paredzētos akumulatorus, kas izgatavoti firmā Bosch.** Citu akumulatoru lietošana var būt par cēloni savainojumiem vai izraisīt aizdegšanos.
 - ▶ **Neatveriet akumulatoru.** Tas var būt par cēloni īsslēgumam.
-  **Sargājiet akumulatoru no karstuma, piemēram, no ilgstošas atrašanās saules staros vai uguns tuvumā, kā arī no ūdens un mitruma.** Tas var izraisīt sprādzienu.
- ▶ **Ja akumulators netiek lietots, nepieļaujiet tā kontaktu saskaršanos ar papīra saspraudēm, monētām, atslēgām, naglām, skrūvēm vai citiem nelieliem metāla priekšmetiem, kas varētu radīt īsslēgumu starp akumulatora kontaktiem.** Īsslēgums starp akumulatora kontaktiem var būt par cēloni apdegumiem vai izraisīt aizdegšanos.
 - ▶ **Nepareizi lietojot akumulatoru, no tā var izplūst šķidrums elektrolīts. Nepieļaujiet elektrolīta saskaršanos ar ādu.** Ja šķidrums elektrolīts nejauši nonāk uz ādas, noskalojiet to ar ūdeni. Ja elektrolīts nonāk acīs, izskalojiet tās ar ūdeni un griežieties pie ārsta. Šķidrums akumulatora elektrolīts var izraisīt ādas kairinājumu vai pat apdegumus.
 - ▶ **Bojājuma vai nepareizas lietošanas rezultātā akumulators var izdalīt kaitīgus izgarojumus. Šādā gadījumā izvēdiniet telpu un, ja jūtaties slikti, griežieties pie ārsta.** Izgarojumi var izraisīt elpošanas ceļu kairinājumu.
 - ▶ **Uzlādējiet akumulatorus vienīgi uzlādes ierīcē, ko šim nolūkam ir ieteikusi ražotājfirma.** Uzlādes ierīce ir paredzēt tikai noteikta tipa akumulatoru uzlādei, un mēģinājums to lietot cita tipa akumulatoru uzlādei var izraisīt aizdegšanos.
 - ▶ **Ja akumulators ir bojāts, no tā var izplūst šķidrums elektrolīts, saslapinot tuvumā esošos priekšmetus. Pārbaudiet daļas, ko ir skāris elektrolīts.** Attīriet elektrolīta skartās elektroinstrumenta daļas vai, ja nepieciešams, nomainiet tās.
 - ▶ **Lietojiet akumulatoru vienīgi kopā ar Bosch dārza instrumentu.** Tikai tā akumulatoru iespējams pasargāt no kaitīgās pārslodzes.

Drošības noteikumi uzlādes ierīcēm



Sargājiet uzlādes ierīci no lietus vai mitruma. Uzlādes ierīcē iekļūstot mitrumam, pieaug risks saņemt elektrisko triecienu.

- ▶ **Uzlādējiet Bosch litija-jonu akumulatorus vai Bosch izstrādājumos iebūvētos šāda tipa akumulatorus tikai ar spriegumu, kas norādīts to tehniskajos parametros.** Citāda rīcība var izraisīt aizdegšanos vai sprādzienu.
- ▶ **Uzturiet uzlādes ierīci tīru.** Ja uzlādes ierīce ir netīra, pieaug risks saņemt elektrisko triecienu.
- ▶ **Ik reizi pirms lietošanas pārbaudiet uzlādes ierīci, tās elektrokabeli un kontaktdakšu. Nelietojiet uzlādes ierīci, ja tā ir bojāta. Neatveriet uzlādes ierīci saviem spēkiem, bet nodrošiniet, lai tās remontu veiktu kvalificēts speciālists, nomaīnai izmantojot oriģinālās rezerves daļas.** Ja ir bojāta uzlādes ierīce, tās elektrokabelis un kontaktdakša, pieaug risks saņemt elektrisko triecienu.
- ▶ **Uzlādes ierīcei darbojoties, nenovietojiet to uz ugunsdroša paliktņa (piemēram, uz papīra, tekstilmateriāliem u. t. t.); nedarbiniet uzlādes ierīci ugunsdrošos apstākļos.** Uzlādes ierīces darbības laikā no tās izdalās siltums, palielinot aizdegšanās iespēju.
- ▶ **Pieskatiet bērņus un sekojiet, lai viņi nerotaļātos ar uzlādes ierīci.**
- ▶ **Bērni un personas ar garīgiem vai fiziskiem ierobežojumiem drīkst lietot uzlādes ierīci tikai citu personu uzraudzībā vai arī tad, ja tās ir iepazīstinātas ar uzlādes ierīces lietošanu.** Rūpīgi iepazīstoties ar izstrādājumu, samazinās nepareizas apiešanās un savainošanās risks.

Funkciju apraksts



Uzmanīgi izlasiet visus drošības noteikumus. Šeit sniegto drošības noteikumu un norādījumu neievērošana var izraisīt aizdegšanos un būt par cēloni elektriskajam triecienam vai nopietnam savainojumam.

Pielietojums

Instrumenti ir paredzēti zālāja apļaušanai un nezāļu izpļaušanai zem krūmājiem un apstādījumiem, kā arī nogāzēs un stūros, ko nav iespējams sasniegt ar parasto zālāja pļāvēju.

Instrumentu ieteicams lietot pie apkārtējā gaisa temperatūras no 0 °C līdz 40 °C.

Piegādes komplekts

Uzmanīgi izņemiet dārza instrumentu no iesaiņojuma un pārlicinieties, ka tā piegādes komplekts satur šādas vienības:

- zālāja trimeris,
- aizsargpārsegs,
- regulējams papildrokturis (pievienots kātam),
- griezējdiskis,
- griezējasmens
- lietošanas pamācība

Dažos izpildījuma variantos akumulators un uzlādes ierīce tiek iekļauta piegādes komplektā.

Ja komplektā trūkst kādas no sastāvdaļām vai kāda no tām ir bojāta, lūdzam griezties tirdzniecības vietā, kur iegādājāties instrumentu.

280 | Latviešu

Attēlotās sastāvdaļas

Attēloto sastāvdaļu numerācija atbilst numuriem dārza instrumenta attēlā, kas sniegts grafikas lappusē.

- 1 Ieslēdzējs
- 2 Taustiņš ieslēdzēja atbloķēšanai
- 3 Rokturis
- 4 Papildroktura skrūve
- 5 Regulējams papildrokturis
- 6 Fiksējošā aptvere
- 7 Izvelkams kāts
- 8 Ventilācijas atveres
- 9 Trimeris galva

- 10 Griezējasmens
- 11 Asmens aizsargs
- 12 Pedālis trimera galvas leņķa regulēšanai
- 13 Mirdzdiodes indikators
- 14 Uzlādes ierīce
- 15 Akumulators
- 16 Sērijas numurs
- 17 Griezējdiskis
- 18 Asmens noturass
- 19 Lokveida augu aizsargs

Šeit attēlotie vai aprakstītie piederumi neietilpst standarta piegādes komplektā. Pilns pārskats par izstrādājuma piederumiem ir sniegts mūsu piederumu katalogā.

Tehniskie parametri

Akumulatora zālāja trimers		ART 23 LI	ART 26 LI
Izstrādājuma numurs		3 600 H78 K..	3 600 H78 L..
Griešanās ātrums brīvgaitā	min. ⁻¹	7500	7400
Regulējams rokturis		●	●
Trimeris galvas leņķa regulēšana/ pielāgošana malu apstrādei		●	●
Apļaušanas diametrs	cm	23	26
Svars atbilstoši EPTA-Procedure 01/2003	kg	2,3	2,4
Sērijas numurs		Skatīt sērijas numuru 16 uz dārza instrumenta marķējuma plāksnītes	
Akumulators		litija-jonu	litija-jonu
Izstrādājuma numurs			
– 1,3 Ah		2 607 336 037	2 607 336 039
– 1,5 Ah		–	2 607 336 207
Nominālais spriegums	V=	14,4	18
Akumulatora uzlādes pakāpe			
– 2 607 336 037/... 039	Ah	1,3	1,3
– 2 607 336 207	Ah	–	1,5
Akumulatora elementu skaits			
– 2 607 336 037/... 039		4	5
– 2 607 336 207		–	5
Uzlādes laiks (tukšam akumulatoram)	min.	60 – 180	60 – 180

Lūdzam vadīties pēc izstrādājuma numura, kas atrodams uz dārza instrumenta marķējuma plāksnītes. Atsevišķiem dārza instrumentiem tirdzniecības apzīmējums var mainīties.

Akumulatora zālāja trimēris		ART 23 LI	ART 26 LI
Uzlādes ierīce		AL 2215 CV	AL 2215 CV
Izstrādājuma numurs	EU	2 607 225 471	2 607 225 471
	UK	2 607 225 473	2 607 225 473
	AU	2 607 225 475	2 607 225 475
Uzlādes strāva	mA	1500	1500
Pieļaujamais uzlādes temperatūras diapazons	°C	0–45	0–45
Svars atbilstoši EPTA-Procedure 01/2003	kg	0,4	0,4
Elektroaizsardzības klase		□ / II	□ / II
Uzlādes ierīce		AL 2204 CV	AL 2204 CV
Izstrādājuma numurs	EU	2 607 225 273	2 607 225 273
	UK	2 607 225 275	2 607 225 275
	AU	2 607 225 277	2 607 225 277
Uzlādes strāva	mA	430	430
Pieļaujamais uzlādes temperatūras diapazons	°C	0–45	0–45
Svars atbilstoši EPTA-Procedure 01/2003	kg	0,7	0,7
Elektroaizsardzības klase		□ / II	□ / II

Lūdzam vadīties pēc izstrādājuma numura, kas atrodams uz dārza instrumenta marķējuma plāksnītes. Atsevišķiem dārza instrumentiem tirdzniecības apzīmējums var mainīties.

Informācija par troksni un vibrāciju

Izmēritās trokšņa parametru vērtības ir noteiktas atbilstoši direktīvai 2000/14/EK (1,60 m augstumā un 1 m attālumā).

Instrumenta radītā pēc raksturliķnes A izsvērtā trokšņa parametru tipiskās vērtības ir šādas: trokšņa spiediena līmenis ir 80 dB(A); trokšņa jaudas līmenis ir 88 dB(A). Izklīde K=5 dB.

Kopējā vibrācijas paātrinājuma vērtība (vektoru summa trijos virzienos) ir noteikta atbilstoši standartam EN 60335: vibrācijas paātrinājuma vērtība $a_h = 4 \text{ m/s}^2$, izklīde K=2,5 m/s^2 .

Atbilstības deklarācija

Mēs ar pilnu atbildību paziņojam, ka sadaļā „Tehniskie parametri“ aprakstītais izstrādājums atbilst šādiem standartiem un normatīvajiem dokumentiem: EN 60335 (akumulatora instruments) un EN 60335 (akumulatora uzlādes ierīce), kā arī direktīvām 2006/95/EK, 2004/108/EK, 2006/42/EK un 2000/14/EK. Direktīva 2000/14/EK: garantētais trokšņa jaudas līmenis ir 94 dB(A). Atbilstība ir noteikta saskaņā ar pielikumu VI.

Izstrādājuma kategorija: 33

Sertificētā pārbaudes vieta: SRL, Sudbury England, Nr. 1088

Tehniskā dokumentācija no:
Bosch Lawn and Garden Ltd., PT-LG/EAE,
Stowmarket, Suffolk IP14 1EY, England

 07

282 | Latviešu

Dr. Egbert Schneider
Senior Vice President
Engineering

Dr. Eckerhard Strötgen
Head of Product
Certification

ppa. Schneider i.v. Strötgen

Robert Bosch GmbH, Power Tools Division
D-70745 Leinfelden-Echterdingen
22.10.2010

Litija-jonu akumulatoru var uzlādēt jebkurā laikā, nebaidoties samazināt tā kalpošanas ilgumu. Akumulatoram nekaitē arī pārtraukums uzlādes procesā.

Akumulatora izņemšana (attēls A)

Nospiediet akumulatora fiksējošo taustiņu un izvelciet akumulatoru **15** no instrumenta, pārvietojot lejup.

Uzlāde (attēls A)

Uzlādes process sākas nekavējoties pēc uzlādes ierīces pievienošanas elektrotīklam un akumulatora ievietošanas uzlādes ierīcē **14**.

Vispirms ievietojiet uzlādes ierīcē akumulatora **15** priekšējo daļu, kā parādīts attēlā (●), un tad nospiediet lejup akumulatora **15** aizmugurējo daļu (●). Izņemot akumulatoru, rikojieties secībā, kas pretēja iepriekš aprakstītajai.

Īpašs procesors nodrošina adaptīvu uzlādi, kuras gaitā tiek automātiski noteikti akumulatora parametri un izvēlēta optimāla uzlādes strāva, atkarībā no akumulatora temperatūras un sprieguma.

Tā tiek nodrošināta akumulatora uzlāde saudzējošā režīmā un, atstājot to pievienotu uzlādes ierīcei, akumulators tiek pastāvīgi uzturēts pilnīgi uzlādētā stāvoklī.

Piezīme. Uzlāde ir iespējama vienīgi tad, ja akumulatora temperatūra atrodas pieļaujamajās uzlādes temperatūras robežās, kā aprakstīts sadaļā „Tehniskie parametri“.

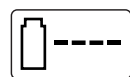
Akumulatora uzlādes indikators 13 mirgo

Mirgojošs akumulatora uzlādes indikators **13** norāda, ka notiek akumulatora uzlāde.

Akumulatora uzlādes indikators 13 deg pastāvīgi**Pastāvīgi degošs**

akumulatora uzlādes indikators **13** norāda, ka akumulators ir pilnīgi uzlādēts

vai tā temperatūra atrodas ārpus pieļaujamo vērtību robežām un tāpēc uzlāde ir pārtraukta. Akumulatora temperatūrai atgriežoties pieļaujamo vērtību robežās, uzlāde automātiski atsākas no jauna.

Montāža**Jūsu drošībai**

- ▶ **Uzmanību! Pirms regulēšanas vai tīrīšanas izslēdziet dārza instrumentu un izņemiet no tā akumulatoru.**
- ▶ **Pēc akumulatora zālāja trimera izslēgšanas tā griezējasmens vēl dažas sekundes turpina rotēt.**
- ▶ **Ievērojiet piesardzību – nepieskarieties rotējošajam griezējasmensim.**

Akumulatora uzlāde

- ▶ **Pievadiet uzlādes ierīcei pareizu barojošo spriegumu!** Spriegumam barojošajā elektrotīklā jāatbilst uzlādes ierīces marķējuma plāksnītē norādītajai sprieguma vērtībai. Uzlādes ierīces, kas paredzētas 230 V spriegumam, var darboties arī no 220 V elektrotīkla.

Lietojiet vienīgi kopā ar instrumentu piegādāto uzlādes ierīci. Tikai šī uzlādes ierīce ir paredzēta jūsu instrumentā izmantojamā litija – jonu akumulatora uzlādei.

Akumulators ir apgādāts ar NTC temperatūras kontroles ierīci, kas ļauj veikt uzlādi vienīgi tad, ja tā temperatūra atrodas robežās no 0 °C līdz 45 °C. Tas ļauj panākt lielu akumulatora kalpošanas laiku.

Piezīme. Akumulators tiek piegādāts daļēji uzlādētā stāvoklī. Lai elektroinstrumentu spētu darboties ar pilnu jaudu, pirms pirmās lietošanas pilnīgi uzlādējiet akumulatoru, pievienojot to uzlādes ierīcei.

Ja akumulators nav pievienots uzlādes ierīcei, **pastāvīgi degošs** akumulatora uzlādes indikators **13** norāda, ka uzlādes ierīces kontaktdakša ir pievienota elektrotīkla kontaktligzdai un ierīce ir gatava darbam.

Ieteikumi akumulatora uzlādei

Ilgstošas uzlādes laikā, piemēram, bez pārtraukuma uzlādējot vairākus akumulatorus, uzlādes ierīce var sakarst. Tas ir normāli un neliecina par tehnisku kļūmi uzlādes ierīcē.

Ja manāmi samazinās elektroinstrumenta darba laiks starp akumulatora uzlādēm, tas rāda, ka akumulators ir nolietojies un to nepieciešams nomainīt.

Litija – jonu akumulatori ir apgādāti ar elementu elektroniskās aizsardzības funkciju „Electronic Cell Protection (ECP),“ kas tos aizsargā pret dziļo izlādi. Ja akumulators ir izlādējies, īpaša aizsardzības sistēma izslēdz dārza instrumentu, kā rezultātā tā asmeņi pārtrauc kustēties.

⚠ UZMANĪBU Pēc dārza instrumenta automātiskās izslēgšanās **nemēģiniet to no jauna ieslēgt, nospiežot ieslēdzēju.** Šāda rīcība var sabojāt akumulatoru.

Instrumenta salikšana

- ▶ **Pievienojiet zālāja trimmerim akumulatoru pirmo reizi tikai tad, kad instrumenta salikšana ir pilnīgi pabeigta.**
- ▶ **Nodrošiniet, lai akumulatora zālāja trimera salikšana tiktu veikta tālāk aprakstītajā secībā.**

Aizsargpārsega nostiprināšana (attēls B)

Novietojiet aizsargpārsegu **11** uz trimera galvas **9**.

- ❶ Ieāķējiet aizsargpārsegu griezējgalvā un pabīdiet uz instrumenta aizmuguri.
- ❷ Piespiediet aizsargpārsegu, līdz tas fiksējas ar skaidri sadzirdamu klikšķi.

Griezējdiska nostiprināšana un griezējasmens pievienošana

Uzspiediet griezējdisku **17** uz piedziņas vārpstas, līdz tas fiksējas ar skaidri sadzirdamu klikšķi. (attēls C)

Novietojiet griezējasmēni **10** uz noturass **18**, tad paspiediet to lejup un pavelciet uz āru, līdz asmens fiksējas. (attēls D)

Lietošana

Uzsākot lietošanu

- ▶ **Novāciet no applāujamās vietas akmeņus, brīvi gulošus koka gabalus un citus cietus priekšmetus.**
- ▶ **Pēc akumulatora zālāja trimera izslēgšanas tā griezējasmens vēl dažas sekundes turpina griezties. Pirms instrumenta atkārtotas ieslēgšanas nogaidiet, līdz apstājas tā dzinējs un griezējasmens.**
- ▶ **Neieslēdziet instrumentu drīz pēc tā izslēgšanas.**

Akumulatora ievietošana

Iebīdiet akumulatoru instrumentā, kā parādīts attēlā. Akumulatoram jāfiksējas ar skaidri sadzirdamu klikšķi.

Ieslēgšana

Nospiediet ieslēdzēja atbloķēšanas taustiņu **2** un, turot to nospiestu, nospiediet ieslēdzēju **1**.

Pēc tam atlaidiet ieslēdzēja atbloķēšanas taustiņu **2**.

Izslēgšana

Atlaidiet ieslēdzēju **1**.

Piezīme. Pēc ieslēdzēja **1** nospiešanas dzinējs sāk darboties ar nelielu laika aizturi.

Instrumenta regulēšana

Regulējamā papildroktura lietošana (attēls E)

Regulējamo papildrokturi **5** var pārvietot un nostiprināt dažādos stāvokļos.

- ❶ Lai izmainītu papildroktura stāvokli, atskrūvējiet papildroktura skrūvi **4** un pārvietojiet kustīgo papildrokturi **5** vēlamajā stāvoklī.
- ❷ Tad pieskrūvējiet papildroktura skrūvi **4**, nostiprinot kustīgo papildrokturi **5** izvēlētajā stāvoklī.

284 | Latviešu

Kāta garuma regulēšana (attēls F)

- ❶ Pagrieziet fiksējošo aptveri **6** par 90°.
- ❷ Lai pagarinātu instrumenta kātu, izvelciet kāta teleskopisko posmu, bet, lai kātu saīsinātu, iebīdīet teleskopisko posmu. Tad pievelciet fiksējošo aptveri **6**.

Trimerā galvas leņķa regulēšana (attēls G)

Lai izmainītu appļaušanas leņķi, nospiediet pedāli **12** un nolieciet instrumenta kātu **7** vēlamajā stāvoklī.

Tad atlaidiet pedāli **12**.

Instrumenta pielāgošana malu trimēšanai (attēli H–I)**H** Trimerā galvas leņķa regulēšana

- ❶ Nospiediet pedāli **12**.
- ❷ Nolieciet instrumenta kātu **7** lejup (zemākajā stāvoklī). Tad atlaidiet pedāli **12**.

I Trimerā galvas pagriešana

- ❶ Atskrūvējiet fiksējošo aptveri **6**.
- ❷ Pagrieziet instrumenta kātu **7** par 90°, lai trimerā galva **9** nonāktu stāvoklī, kas piemērots malu trimēšanai vai appļaušanai vertikālā plaknē, kā parādīts attēlā. Tad pievelciet fiksējošo aptveri **6**.

Norādījumi darbam

Sargājiet akumulatoru no karstuma, piemēram, no stipras saules staru iedarbības, kā arī no uguns. Instruments nedarbojas pie temperatūras, kas ir zemāka par 0 °C vai augstāka par 45 °C!

Zālāja appļaušana (attēls J)

Pārvietojiet akumulatora zālāja trimeri pa labi un pa kreisi, ieturot no tā drošu attālumu.

Ar akumulatora zālāja trimeri var efektīvi appļaut zāli, kuras garums nepārsniedz 15 cm. Ja zāle ir garāka, tā appļaujama vairākos paņēmienos.

Malu trimēšana

Vadiet akumulatora zāliena trimeri gar zāliena malu. Novērsiet instrumenta saskaršanos ar cietām virsmām, akmeņiem vai mūri, jo tā paātrinās asmens dilšana.

Lai atvieglotu instrumenta vadību, lietojiet lokveida augu aizsargu **19** (papildpiederums). (attēls K)

Appļaušana koku un krūmu tuvumā (attēls L)

- ▶ **Appļaujot zālāju koku un krūmu tuvumā, sekojiet, lai tie nenonāktu saskarē ar asmeni.** Koki un augi, kuru miza ir stipri bojāta, var nokalst.

Lai atvieglotu instrumenta vadību, lietojiet lokveida augu aizsargu **19** (papildpiederums). (attēls K)

Akumulatora darbības ilgums

Akumulatora darbības ilgums ir atkarīgs no darba apstākļiem.

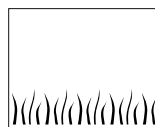
**Viegli darba apstākļi:**

appļaušanas tālums līdz 800 metriem (ART 23 LI)
appļaušanas tālums līdz 1000 metriem (ART 26 LI)

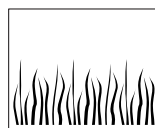
**Vidēji smagi darba apstākļi:**

appļaušanas tālums līdz 350 metriem (ART 23 LI)
appļaušanas tālums līdz 440 metriem (ART 26 LI)

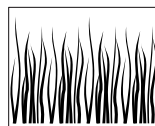
**Smagi darba apstākļi:**

appļaušanas tālums līdz 60 metriem (ART 23 LI)
appļaušanas tālums līdz 75 metriem (ART 26 LI)

Asmeņu bloka nomainīšana (attēls D)

- ▶ **Uzmanību! Pirms jebkuru darbu veikšanas ar dārza instrumentu izņemiet no tā akumulatoru.**

Lai izņemtu nolietoto asmeni **10**, pabīdīet to uz iekšpusi, līdz asmens atvienojas no noturass **18**.

Ar asu nazi attīriet noturasi **18** no pielīpušajām plastmasas paliekām un netīrumiem.

Lai iestiprinātu jaunu griezējasmēni **10**, novietojiet griezējasmēni **10** uz noturass **18**, tad paspiediet to lejup un pavelciet uz āru, līdz asmens fiksējas.

Piezīme. Lietojiet nomainīšanai tikai firmā Bosch ražotos asmeņus. Tie ir īpaši izstrādāti tā, lai nodrošinātu paaugstinātu griešanas spēju. Citu asmeņu lietošana izsauks instrumenta darbības samazināšanos.

Kļūmju uzmeklēšana

Šajā tabulā ir apkopota informācija par iespējamajām kļūmēm dārza instrumenta darbībā un par šo kļūmju novēršanu. Ja kļūmi neizdodas lokalizēt un novērst saviem spēkiem, griezieties pēc palīdzības tuvākajā remonta darbnīcā.

► **Uzmanību! Pirms kļūmju uzmeklēšanas izslēdziet dārza instrumentu un izņemiet no tā akumulatoru.**

Pazīme	Iespējamais cēlonis	Novēršana
Aizsargpārsegu nav iespējams novietot uz griezējdiska	Instrumentis ir nepareizi salikts	Noņemiet griezējdisku un tad no jauna nostipriniet aizsargpārsegu, kā norādīts sadaļā „Salikšana“
Zālāja trimeris nedarbojas	Uzlādējiet akumulatoru	Uzlādējiet akumulatoru, kā norādīts sadaļā „Ieteikumi akumulatora uzlādei“
	Akumulatora temperatūra ir par zemu vai par augstu	Nogaidiet, līdz akumulators ir sasilis vai atdzisis
Zālāja trimeris darbojas ar pārtraukumiem	Ir bojāti dārza instrumenta iekšējie savienojumi	Griezieties remonta darbnīcā
	Ir bojāts spiedslēdzis	Griezieties remonta darbnīcā
Dārza instruments stipri vibrē un/vai trokšņo	Dārza instruments ir bojāts	Griezieties remonta darbnīcā
	Ir salūzis griezējasmens	Nomainiet griezējasmeni
Apgriešanas tūlums ar vienu akumulatoru ir pārāk mazs	Akumulators nav ilgi lietots vai arī ir lietots tikai īsu laiku	Pilnīgi uzlādējiet akumulatoru, kā norādīts sadaļā „Ieteikumi akumulatora uzlādei“
	Zāle ir pārāk gara	Apļaujiet zālāju vairākos paņēmienu
	Ir nolietojies akumulators	Nomainiet akumulatoru
Asmeņi nekustas	Uzlādējiet akumulatoru	Uzlādējiet akumulatoru, kā norādīts sadaļā „Ieteikumi akumulatora uzlādei“
	Dārza instruments ir bojāts	Griezieties remonta darbnīcā
Dārza instruments neveic apļaušanu	Ir salūzis griezējasmens	Nomainiet griezējasmeni
	Akumulators nav pilnīgi uzlādēts	Uzlādējiet akumulatoru, kā norādīts sadaļā „Ieteikumi akumulatora uzlādei“
	Griezējdiskā ir ietiniesies zāle	Attīriet griezējdisku no zāles

286 | Latviešu

Pazīme	Iespējamais cēlonis	Novēršana
Akumulatora uzlādes indikators 13 deg pastāvīgi	Akumulators nav pievienots vai ir nepareizi pievienots uzlādes ierīcei	Pareizi pievienojiet akumulatoru uzlādes ierīcei
Uzlāde nenotiek	Akumulatora kontakti ir netīri	Notīriet akumulatora kontaktus, piemēram, vairākkārt pievienojot akumulatoru uzlādes ierīcei un atvienojot no tās, vai arī nomainiet akumulatoru
	Akumulators ir bojāts	Nomainiet akumulatoru
Akumulatora uzlādes indikators 13 neiedegas	Uzlādes ierīces kontaktdakša nav pievienota vai ir slikti pievienota elektrotīkla kontaktligzdai	Pievienojiet uzlādes ierīci elektrotīklam vai stingrāk iebīdīet tās kontaktdakšu elektrotīkla kontaktligzdā
	Ir bojāta elektrotīkla kontaktligzda, savienojošais kabelis vai uzlādes ierīce	Pārbaudiet spriegumu elektrotīkla kontaktligzdā vai nogādājiet uzlādes ierīci pārbaudei Bosch pilnvarotā elektroinstrumentu remonta darbnīcā

Apkalpošana un apkope

Apkalpošana un tīrīšana

- **Uzmanību! Pirms jebkuru darbu veikšanas ar dārza instrumentu izņemiet no tā akumulatoru.**

Piezīme. Lai nodrošinātu ilgstošu un nevainojamu elektroinstrumenta darbību, regulāri veiciet šādus apkalpošanas darbus.

Regulāri veiciet dārza instrumenta vizuālu pārbaudi, kuras gaitā noskaidrojiet, vai nav vajīgi tā stiprinājuma elementi un vai tā daļas nav nodilušas vai bojātas.

Pārbaudiet, vai uz elektroinstrumenta ir nostiprināti visi paredzētie pārsegi un aizsargierīces. Pirms elektroinstrumenta lietošanas nodrošiniet, lai tam tiktu veikti vajadzīgie apkalpošanas un remonta darbi.

Ja, neraugoties uz augsto izgatavošanas kvalitāti un rūpīgo pēcražošanas pārbaudi, dārza instruments tomēr sabojājas, tas remontējams firmas Bosch pilnvarotā dārza instrumentu remonta darbnīcā.

Pieprasot konsultācijas un pasūtot rezerves daļas, lūdzam noteikti paziņot desmitzīmju pasūtījuma numuru, kas norādīts uz iekārtas marķējuma plāksnītes.

Apkope pēc darba un uzglabāšana

- **Uzmanību! Izslēdziet dārza instrumentu un izņemiet no tā akumulatoru. Pirms dārza instrumenta novietošanas uzglabāšanai pārlicinieties, ka no tā ir izņemts akumulators.**

Pēc darba rūpīgi notīriet zālāja trimera korpusu ar mīkstu suku un audumu. Nelietojiet tīrīšanai ūdeni, šķīdinātājus vai pulēšanas līdzekļus.

Attīriet korpusu no dubļiem un zāles paliekām, īpašu uzmanību pievēršot tam, lai ventilācijas atveres **8** būtu tīras un nenosprostotas.

Pagrieziet instrumentu uz sāniem un iztīriet aizsargpārsega **11** iekšpusi. Ja zāles paliekas ir sablīvējušās, iztīriet tās ar piemērotu koka vai plastmasas priekšmetu.

Pārbaudiet, vai ir nebojāti un pareizi nostiprināti visi paredzētie pārsegi un aizsargierīces. Pirms dārza instrumenta lietošanas nodrošiniet, lai tam tiktu veikti vajadzīgie apkalpošanas un remonta darbi.

Akumulators jāuzglabā pie temperatūras no 0 °C līdz 45 °C.

Tehniskā apkalpošana un konsultācijas klientiem

Klientu apkalpošanas dienests atbildēs uz Jūsu jautājumiem par izstrādājumu remontu un apkalpošanu, kā arī par to rezerves daļām. Kopsalikuma attēlus un informāciju par rezerves daļām var atrast arī interneta vietnē:

www.bosch-garden.com

Bosch klientu konsultāciju grupa centīsies Jums palīdzēt vislabākajā veidā, atbildot uz jautājumiem par izstrādājumu un to piederumu iegādi, lietošanu un regulēšanu.

Latvijas Republika

Robert Bosch SIA
Bosch elektroinstrumentu servisa centrs
Dzelzavas ielā 120 S
LV-1021 Rīga
Tālr.: + 371 67 14 62 62
Telefakss: + 371 67 14 62 63
E-pasts: service-pt@lv.bosch.com

Transportēšana

Pārsūtiet akumulatoru tikai tad, ja tā korpuss nav bojāts. Aizlīmējiet vaļējos akumulatora kontaktus un iesaiņojiet akumulatoru tā, lai tas iesaiņojumā nepārvietotos.

Pārsūtot litija-jonu akumulatorus, sūtītājs ir atbildīgs par pareizu sūtījuma marķēšanu, tāpēc lūdzam šajā ziņā ievērot nacionālos noteikumus un priekšrakstus.

Atbrīvošanās no nolietotajiem izstrādājumiem

Nolietotais dārza instruments, tā piederumi un iesaiņojuma materiāli jāpakļauj otrreizējai pārstrādei apkārtējai videi nekaitīgā veidā.

Neizmetiet dārza instrumentus, uzlādes ierīces un akumulatorus vai baterijas sadzīves atkritumu tvertņē!

Tikai ES valstīm



Atbilstoši Eiropas Savienības direktīvai 2002/96/EK, lietošanai nederīgās elektriskās un elektroniskās ierīces, kā arī, atbilstoši direktīvai 2006/66/EK, bojātie vai nolietotie akumulatori un baterijas jāsavāc atsevišķi un jānogādā otrreizējai pārstrādei apkārtējai videi nekaitīgā veidā.

Akumulatori un baterijas



Litija-jonu akumulatori

Lūdzam ievērot sadaļā „Transportēšana“ (lappuse 287) sniegtos norādījumus.

Tiesības uz izmaiņām tiek saglabātas.

Saugos nuorodos

Dėmesio! Atidžiai perskaitykite žemiau pateiktus nurodymus. Susipažinkite su sodo priežiūros įrankio valdymo elementais bei išmokite tinkamai juo naudotis. Išsaugokite šią naudojimo instrukciją, kad ir ateityje galėtumėte ją pasinaudoti.

Ant akumulatorinės žoliapjovės pavaizduotų simbolių paaiškinimas



Bendrasis įspėjimas apie pavojų.



Atidžiai perskaitykite šią naudojimo instrukciją.



Dribkite su apsauginiais akiniais.

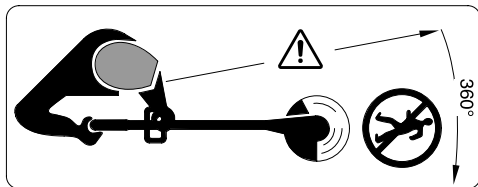

Saugokite, kad netoli esančių žmonių nesužalotų skriejančios dalelės.

Pasirūpinkite, kad netoli esantys žmonės būtų saugiu atstumu nuo sodo priežiūros įrankio.



Prieš pradėdami sodo priežiūros įrankio reguliavimo ar valymo darbus arba jeigu sodo priežiūros įrankį ilgnesnį laiką paliksite be priežiūros, iš jo išimkite akumuliatorių.



Nepjaukite žolės, kai lyja, ir nepalikite akumulatorinės žoliapjovės lyjant lauke.



Nenaudokite kroviklio, jei pažeistas maitinimo laidas.

Saugos nuorodos dirbantiems su šiuo prietaisu

- ▶ Šis sodo priežiūros įrankis nėra skirtas, kad juo dirbtų asmenys (įskaitant ir vaikus) su fizinėmis, jutiminėmis ar dvasinėmis negalėmis arba asmenys, kuriems trūksta patirties arba žinių, nebent juos prižiūri už jų saugumą atsakingas asmuo arba iš atsakingo asmens jie gauna nurodymus, kaip dirbti su sodo priežiūros įrankiu. Vaikus reikia prižiūrėti, kad jie su sodo priežiūros įrankiu nežaistų.
- ▶ Niekada neleiskite akumulatorine žoliapjove naudotis vaikams arba su šia instrukcija nesusipažinusiems asmenims. Nacionalinėse direktyvose gali būti numatyti tokių prietaisų naudotojų amžiaus apribojimai. Kai su žoliapjove nedirbate, laikykite ją vaikams nepasiekiamoje vietoje.
- ▶ Nedirbkite su akumulatorine žoliapjove basi arba atvirais batais, visada avėkite tvirtus batus ir mėvėkite ilgas kelnes.
- ▶ Niekada nedirbkite sodo priežiūros įrankiu, jei arti yra žmonių, ypač vaikų, ar naminių gyvūnų.
- ▶ Su prietaisu dirbantis arba juo besinaudojantis asmuo yra atsakingas už nelaimingus atsitikimus ir žmonėms ar jų nuosavybei padarytą žalą.
- ▶ Prieš prisiliedami prie sukamojo peilio, palaukite, kol jis visiškai sustos. Išjungus variklį peilis dar kurį laiką sukasi ir gali sužeisti.
- ▶ Pjaukite tik dienos šviesoje arba esant geram dirbtiniam apšvietimui.
- ▶ Su žoliapjove stenkitės nepjauti šlapios žolės.
- ▶ Prieš transportuodami akumulatorinę žoliapjovę iš darbo vietos ar į darbo vietą, ją išjunkite.
- ▶ Akumulatorinę žoliapjovę įjunkite tik tada, kai rankos ir kojos yra pakankamai toli nuo sukamojo peilio.
- ▶ Rankas ir kojas laikykite toliau nuo besisukančio peilio.

- ▶ Su šiuo prietaisu nenaudokite metalinių peilių.
 - ▶ Niekada nenaudokite akumuliatorinės žoliapjovės su pažeistais apsauginiais gaubtais ar apsauginiais įtaisais arba jei jie yra nuimti.
 - ▶ Jei prietaisas buvo sutrenktas, būtinai jį apžiūrėkite, ar jis nesusidėvėjęs ir nepažeistas ir, jei reikia, atiduokite remontuoti.
 - ▶ Akumuliatorinę žoliapjovę reguliariai tikrinkite ir atlikite techninės priežiūros darbus.
 - ▶ Akumuliatorinę žoliapjovę remontuoti gali tik įgaliotų remonto dirbtuvių specialistai.
 - ▶ Visada įsitikinkite, kad ventiliacinės angos nėra užkimštos nupjautos žolės likučiais.
 - ▶ Išjunkite prietaisą ir išimkite akumuliatorių:
 - visada, kai prietaisą paliekate be priežiūros,
 - prieš keisdami peilį,
 - prieš valydami arba jei reikia atlikti akumuliatorinės žoliapjovės techninės priežiūros darbus.
 - ▶ **Prieš įstatydami akumuliatorių įsitikinkite, kad sodo priežiūros įrankis yra išjungtas.** Įstatant akumuliatorių į įjungtą sodo priežiūros įrankį, gali įvykti nelaimingas atsitikimas.
 - ▶ Prietaisą laikykite saugioje, sausoje, vaikams neprieinamoje vietoje. Ant prietaiso nedėkite jokių daiktų.
 - ▶ Dėl saugumo susidėvėjęs ar pažeistas dalis pakeiskite.
 - ▶ Įsitikinkite, kad keičiamos dalys yra pagamintos (aprobuotos) Bosch.
 - ▶ **Naudokite tik šiems sodo priežiūros įrankiams skirtus Bosch akumuliatorius.** Naudojant kitokius akumuliatorius išskyla pavojus susižeisti arba sukelti gaisrą.
 - ▶ **Neardykite akumuliatoriaus.** Galimas trumpojo sujungimo pavojus.
-  **Saugokite akumuliatorių nuo karščio, pvz., taip pat ir nuo ilgo saulės spindulių poveikio, ugnies, vandens ir drėgmės.** Išskyla sproginimo pavojus.

- ▶ **Šalia ištraukto akumuliatoriaus nelaikykite sąvaržėlių, monetų, raktų, vinių, varžtų ar kitokių metalinių daiktų, kurie galėtų užtrumpinti kontaktus.** Įvykus akumuliatoriaus kontaktų trumpajam sujungimui galima nusidėginti arba gali kilti gaisras.
- ▶ **Akumuliatorių netinkamai naudojant, iš jo gali ištekėti skystis. Venkite kontakto su skysčiu.** Jei skysčio pateko ant odos, nuplaukite jį vandeniu. Jei skysčio pateko į akis, skalaukite vandeniu ir nedelsdami kreipkitės į gydytoją. Ištekėjęs akumuliatoriaus skystis gali sudirginti arba nudeginti odą.
- ▶ **Pažeidus akumuliatorių ar netinkamai jį naudojant, gali išsiveržti garai. Išvėdinkite patalpą, o jei atsirado negalavimų, kreipkitės į gydytoją.** Šie garai gali sudirginti kvėpavimo takus.
- ▶ **Akumuliatoriui įkrauti naudokite tik gamintojo nurodytą akumuliatorinį kroviklį.** Jei kroviklis, skirtas tam tikros rūšies akumuliatoriams krauti, naudojamas su kitokiais akumuliatoriais, išskyla gaisro pavojus.
- ▶ **Jei akumuliatorius pažeistas, gali ištekėti skystis ir patekti ant šalia esančių daiktų. Patikrinkite daiktus ir dalis, ant kurių pateko skysčio.** Jas nuvalykite arba, jei reikia, pakeiskite.
- ▶ **Akumuliatorių naudokite tik su Bosch sodo priežiūros įrankiu.** Tik taip apsaugosite akumuliatorių nuo pavojingos perkrovis.

Saugos nuorodos dirbantiems su krovikliais



Saugokite kroviklį nuo lietaus ir drėgmės. Į kroviklį patekęs vanduo padidina elektros smūgio riziką.

- ▶ **Įkraukite tik Bosch ličio jonų akumuliatorius arba tokius Bosch gaminiuose įmontuotus akumuliatorius, kurių įtampa atitinka techninių duomenų lentelėje nurodytą įtampą.** Naudojant kitaip išskyla gaisro ir sproginimo pavojus.

- ▶ **Pržiūrėkite, kad kroviklis visuomet būtų švarus.** Dėl užteršto kroviklio atsiranda elektros smūgio pavojus.
- ▶ **Kiekvieną kartą prieš pradėdami naudoti patikrinkite kroviklį, laidą ir kištuką. Jei bus nustatyta gedimų, kroviklį toliau naudoti draudžiama. Neardykite kroviklio patys – jį gali remontuoti tik kvalifikuotas specialistas, naudodamas tik originalias atsargines dalis.** Pažeistas kroviklis, laidas ar kištukas padidina elektros smūgio riziką.
- ▶ **Negalima naudoti kroviklio pastačius jį ant degių paviršių (popieriaus, audeklo ir pan.) ar gaisro atžvilgiu pavojingoje aplinkoje.** Įkraunant akumuliatorių, kroviklis įkaista, todėl atsiranda gaisro pavojus.
- ▶ **Pržiūrėkite vaikus ir užtikrinkite, kad jie nežaistų su krovikliu.**
- ▶ **Vaikams ir asmenims su psichine ar fizine negalia kroviklį leidžiama naudoti tik prižiūrimiems kito asmens arba jei jie yra išmokyti, kaip krovikliu naudotis.** Rūpestingai išmokius sumažėja netinkamo naudojimo ir sužalojimų tikimybė.

Funkcijų aprašymas



Perskaitykite visas šias saugos nuorodas ir reikalavimus. Jei nepaisysite žemiau pateiktų saugos nuorodų ir reikalavimų, gali trenkti elektros smūgis, kilti gaisras ir galite sunkiai susižaloti arba sužaloti kitus asmenis.

Elektrinio įrankio paskirtis

Šis prietaisas skirtas žolei ir piktžolėms pjauti po krūmais bei šlaituose ir kraštuose, kurių neįmanoma pasiekti su žoliapjovėmis ant ratukų.

Tinkama prietaisui naudoti aplinkos temperatūra yra nuo 0 °C iki 40 °C.

Tiekiamas komplektas

Atsargiai išpakuokite sodo priežiūros įrankį ir patikrinkite, ar yra visos žemiau nurodytos dalys:

- Žoliapjovė
- Apsauginis gaubtas
- Reguluojama papildoma rankena (primontuota iš anksto)
- Pjaunamasis diskas
- Pjovimo peilis
- Naudojimo instrukcija

Akumulatorius ir kroviklis įeina į tam tikrų modelių tiekiamą komplektą.

Jei dalių trūksta arba jos pažeistos, prašome kreiptis į prekybos atstovą.

Pavaizduoti prietaiso elementai

Pavaizduotų sudedamųjų dalių numeriai atitinka sodo priežiūros įrankio schemos numerius.

- 1** Įjungimo-išjungimo jungiklis
- 2** Įjungimo-išjungimo jungiklio įjungimo blokatorius
- 3** Rankena
- 4** Papildomos rankenos varžtas
- 5** Reguluojama papildoma rankena
- 6** Reguliavimo žiedas
- 7** Kotas
- 8** Ventiliacinės angos
- 9** Variklio galvutė
- 10** Pjovimo peilis
- 11** Apsauginis gaubtas
- 12** Pedalas koto posvyrio kampui reguliuoti
- 13** Šviesadiodis indikatorius
- 14** Kroviklis
- 15** Akumulatorius
- 16** Serijos numeris
- 17** Pjaunamasis diskas
- 18** Ašėlė
- 19** Apsauginis lankelis

Pavaizduoti ar aprašyti priedai į tiekiamą standartinį komplektą neįeina. Visą papildomą įrangą rasite mūsų papildomos įrangos programoje.

Techniniai duomenys

Akumulatorinė žoliapjovė		ART 23 LI	ART 26 LI
Gaminio numeris		3 600 H78 K..	3 600 H78 L..
Tuščiosios eigos sūkių skaičius	min ⁻¹	7500	7400
Reguliuojama rankena		●	●
Variklio galvutės posvyrio reguliavimas/ priedaiso nustatymas vejos pakraščiams dailinti		●	●
Pjovimo skersmuo	cm	23	26
Svoris pagal „EPTA-Procedure 01/2003“	kg	2,3	2,4
Serijos numeris		Žr. serijos numerį 16 (firminėje lentelėje) ant sodo priežiūros įrankio	
Akumulatorius		Ličio jonų	Ličio jonų
Gaminio numeris			
– 1,3 Ah		2 607 336 037	2 607 336 039
– 1,5 Ah		–	2 607 336 207
Nominalioji įtampa	V=	14,4	18
Talpa			
– 2 607 336 037/... 039	Ah	1,3	1,3
– 2 607 336 207	Ah	–	1,5
Akumulatoriaus celių skaičius			
– 2 607 336 037/... 039		4	5
– 2 607 336 207		–	5
Įkrovimo laikas (kai akumulatorius išsikrovęs)	min	60–180	60–180
Kroviklis		AL 2215 CV	AL 2215 CV
Gaminio numeris	EU	2 607 225 471	2 607 225 471
	UK	2 607 225 473	2 607 225 473
	AU	2 607 225 475	2 607 225 475
Krovimo srovė	mA	1500	1500
Leistinos krovimo temperatūros intervalas	°C	0–45	0–45
Svoris pagal „EPTA-Procedure 01/2003“	kg	0,4	0,4
Apsaugos klasė		□ / II	□ / II
Prašome atkreipti dėmesį į jūsų sodo priežiūros įrankio firminėje lentelėje nurodytą gaminio numerį. Kai kurių sodo priežiūros įrankių prekybiniai pavadinimai gali skirtis.			

292 | Lietuviškai

Akumulatorinė žoliapjovė		ART 23 LI	ART 26 LI
Kroviklis		AL 2204 CV	AL 2204 CV
Gaminio numeris	EU	2 607 225 273	2 607 225 273
	UK	2 607 225 275	2 607 225 275
	AU	2 607 225 277	2 607 225 277
Krovimo srovė	mA	430	430
Leistinos krovimo temperatūros intervalas	°C	0–45	0–45
Svoris pagal „EPTA-Procedure 01/2003“	kg	0,7	0,7
Apsaugos klasė		□ / II	□ / II

Prašome atkreipti dėmesį į jūsų sodo priežiūros įrankio firminėje lentelėje nurodytą gaminio numerį. Kai kurių sodo priežiūros įrankių prekybiniai pavadinimai gali skirtis.

Informacija apie triukšmą ir vibraciją

Triukšmo matavimų vertės nustatytos pagal 2000/14/EB (1,60 m aukštyje, 1 m atstumu).

Pagal A skalę išmatuotas prietaiso triukšmo lygis tipiniu atveju siekia: garso slėgio lygis 80 dB(A); garso galios lygis 88 dB(A). Paklaida K=5 dB.

Vibracijos bendroji vertė (trijų krypčių atstojamasis vektorius) nustatyta pagal EN 60335: vibracijos emisijos vertė $a_h = 4 \text{ m/s}^2$, paklaida K=2,5 m/s^2 .

Atitikties deklaracija 

Atsakingai pareiškiame, kad skyriuje „Techniniai duomenys“ aprašytas gaminys atitinka žemiau pateiktus standartus ir norminius dokumentus:

EN 60335 (akumulatorinis prietaisas) ir EN 60335 (akumulatoriaus kroviklis) pagal 2006/95/EB, 2004/108/EB, 2006/42/EB, 2000/14/EB.

2000/14/EB direktyvų reikalavimus: garantuotas garso galios lygis 94 dB(A). Atitikties įvertinimas atliktas pagal priedą VI.

Produkto kategorija: 33



Notifikuota įstaiga: SRL, Sudbury England, Nr. 1088

Techninė byla laikoma:
Bosch Lawn and Garden Ltd., PT-LG/EAE,
Stowmarket, Suffolk IP14 1EY, England

 07

Dr. Egbert Schneider
Senior Vice President
Engineering

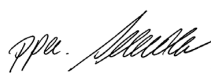
Dr. Eckerhard Strötgen
Head of Product
Certification

Robert Bosch GmbH, Power Tools Division
D-70745 Leinfelden-Echterdingen
22.10.2010

Montavimas**Jūsų saugumui**

- ▶ **Dėmesio: prieš pradėdami reguliuoti arba valyti, sodo priežiūros įrankį išjunkite ir išimkite akumuliatorių.**
- ▶ **Akumulatorinę žoliapjovę išjungus pjovimo peilis dar kelias sekundes sukasi.**
- ▶ **Atsargiai – nelieskite besisukančio peilio.**

Akumulatoriaus įkrovimas

- ▶ **Atkreipkite dėmesį į elektros tinklo įtampą!** Elektros srovės šaltinio įtampa turi atitikti nurodytąją kroviklio firminėje lentelėje. 230 V įtampai skirti prietaisai gali būti jungiami į 220 V įtampos tinklą.

Naudokite tik kartu tiekiamą kroviklį. Tik šis kroviklis yra priderintas prie Jūsų prietaise naudojamo ličio jonų akumulatoriaus.

Akumulatorius yra su temperatūros kontrolės įtaisu, kuris leidžia įkrauti tik tada, kai

temperatūra yra nuo 0 °C iki 45 °C. Todėl labai pailgėja akumuliatoriaus eksploatavimo trukmė.

Nuoroda: akumuliatorius tiekiamas iš dalies įkrautas. Kad akumuliatorius veiktų visa galia, prieš pirmąjį naudojimą akumuliatorių kroviklyje visiškai įkraukite.

Ličio jonų akumuliatorių galima įkrauti bet kada, eksploatavimo trukmė dėl to nesutrumpėja. Krovimo proceso nutraukimas akumuliatoriui nekenkia.

Akumuliatoriaus išėmimas (žiūr. pav. A)

Spauskite akumuliatoriaus atblokovimo klavišą ir traukite akumuliatorių **15** atgal, kol išimsite iš prietaiso.

Įkrovimo procesas (žiūr. pav. A)

Akumuliatorius pradedamas krauti, kai kroviklio kištukas įkišamas į kištukinį lizdą ir akumuliatorius įstatomas į kroviklį **14**.

Pirmiausia, kaip pavaizduota paveikslėlyje, į kroviklį įstatykite akumuliatoriaus **15** priekinę dalį (●), o po to akumuliatoriaus **15** užpakalinę dalį paspauskite žemyn (●). Norėdami akumuliatorių išimti, šiuos veiksmus atlikite atbuline tvarka.

Dėl taikomos „intelektualios“ įkrovimo technologijos, kroviklis automatiškai įvertina akumuliatoriaus įkrovos būklę ir priklausomai nuo akumuliatoriaus temperatūros ir įtampos jį įkrauna optimalia krovimo srove.

Tai padeda tausoti akumuliatorių, be to, palikus akumuliatorių kroviklyje, jis visada būna visiškai įkrautas.

Nuoroda: įkrovimo procesas gali vykti tik tada, kai akumuliatoriaus temperatūra yra leistinos krovimo temperatūros intervale, žr. skyrių „Techniniai duomenys“.

Mirksintis akumuliatoriaus krovimo indikatorius 13

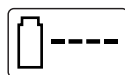

Apie krovimo procesą praneša **mirksintis** akumuliatoriaus krovimo indikatorius **13**.

Šviečiantis akumuliatoriaus krovimo indikatorius 13



Šviečiantis akumuliatoriaus krovimo indikatorius **13** praneša, kad akumuliatorius

yra visiškai įkrautas **arba** kad akumuliatoriaus temperatūra yra už leistinos krovimo temperatūros intervalo ribų, todėl jo įkrauti negalima. Kai tik pasiekama leistina temperatūra, akumuliatorius pradedamas krauti.

Jei akumuliatorius neįstatytas, **degantis** akumuliatoriaus krovimo indikatorius **13** praneša, kad kištukas yra įkištas į lizdą, o kroviklis paruoštas naudoti.

Įkrovimo nuorodos

Nuolat veikdamas arba be pertraukos vieną po kito kraudamas kelis akumuliatorius, kroviklis gali įkaisti. Tai yra normalu ir nereiškia kroviklio techninio gedimo.

Pastebimas įkrauto akumuliatoriaus veikimo laiko sutrumpėjimas rodo, kad akumuliatorius susidėvėjo ir jį reikia pakeisti.

Ličio jonų akumuliatoriuose esanti „Akumuliatoriaus celių apsaugos sistema (ECP)“ saugo juos nuo visiškos iškrovos. Kai akumuliatorius išsikrauna, apsauginis išjungiklis išjungia sodo priežiūros įrankį: įkrovimo peilis nebejuda.

⚠ DĖMESIO Jei sodo priežiūros įrankis išjungiamas automatiškai, įjungimo-išjungimo jungiklio nebespauskite. Priešingu atveju galite pažeisti akumuliatorių.

Prietaiso montavimas

- ▶ Akumuliatorių įstatykite tik tada, kai akumuliatorinė žoliapjovė yra visiškai sumontuota.
- ▶ Patikrinkite, ar akumuliatorinė žoliapjovė montuojama tokia eiga:

Apsauginio gaubto montavimas (žiūr. pav. B)

Uždėkite apsauginį gaubtą **11** ant variklio galvutės **9**.

- ① Užkabinkite apsauginį gaubtą už variklio galvutės ir pastumkite jį atgal.
- ② Spauskite apsauginį gaubtą žemyn, kol jis gerai užsifiksuos (pasigirs fiksatoriaus trakstelėjimas).

294 | Lietuviškai

Pjaunamojo disko ir peilio tvirtinimas

Užmaukite pjaunamąjį diską **17** ant varančiosios ašies (pasigirs trakstelėjimas). (žiūr. pav. C)

Užmaukite peilį **10** ant ašelės **18**, paspauskite jį žemyn ir traukite į išorę, kol jis užsifiksuos. (žiūr. pav. D)

Naudojimas**Paruošimas eksploatuoti**

- ▶ **Prieš pradėdami pjauti žolę iš pjovimo zonos pašalinkite akmenis, medgalius ir kitas kietas kliūtis.**
- ▶ **Akumulatorinę žoliapjovę išjungus pjovimo peilis dar kelias sekundes sukasi. Prieš įjungdami mašiną iš naujo, palaukite, kol variklis ir pjovimo peilis sustos.**
- ▶ **Nejungiškite prietaiso dažnai, t.y. neįjunkite ir neišjunkite trumpais intervalais.**

Akumulatoriaus įdėjimas

Akumuliatorių, kaip pavaizduota, įstumkite į prietaisą. Turite jausti, kaip akumulatorius įsistato.

Įjungimas

Spauskite įjungimo-išjungimo jungiklio blokatorių **2** ir laikydami jį nuspaustą junkkite įjungimo-išjungimo jungiklį **1**.

Įjungimo-išjungimo jungiklio blokatorių **2** atleiskite.

Išjungimas

Įjungimo-išjungimo jungiklį **1** atleiskite.

Nuoroda: paspaudus įjungimo-išjungimo jungiklį **1**, variklis įsijungia ne visiškai iš karto.

Prietaiso nustatymas**Reguliuojamos rankenos naudojimas (žiūr. pav. E)**

Reguliuojamą rankeną **5** galima nustatyti į kelias skirtingas padėtis:

- ❶ Norėdami pakeisti reguliuojamos rankenos padėtį, atsukite rankenos varžtą **4** ir perstatykite rankeną **5**.
- ❷ Kad reguliuojamą rankeną **5** užfiksuotumėte nustatytoje padėtyje, tvirtai priveržkite rankenos varžtą **4**.

Koto reguliavimas (žiūr. pav. F)

- ❶ Reguliavimo žiedą **6** pasukite 90° kampu.
- ❷ Jei kotą norite pailginti, jį ištraukite, jei norite patrumpinti - įstumkite. Užveržkite reguliavimo žiedą **6**.

Variklio galvutės posvyrio kampo reguliavimas (žr. pav. G)

Norėdami pakeisti pjovimo kampą, paspauskite pedalą **12** ir pasukite kotą **7** į norimą padėtį.

Pedalą **12** atleiskite.

Prietaiso nustatymas vejos pakraščiams dailinti (žiūr. pav. H-I)

■ Variklio galvutės pasvirimo kampo reguliavimas:

- ❶ Paspauskite pedalą **12**.
- ❷ Kotą **7** nustatykite į žemiausią padėtį. Pedalą **12** atleiskite.

■ Perstatykite variklio galvutę:

- ❶ Atlaisvinkite reguliavimo žiedą **6**.
- ❷ Kotą **7** pasukite 90° kampu, kaip parodyta paveikslėlyje, kad nustatytumėte variklio galvutę **9** į pjovimo/vejos pakraščių dailinimo padėtį. Užveržkite reguliavimo žiedą **6**.

Darbo patarimai

Saugokite akumuliatorių nuo karščio, pvz., tiesioginių saulės spindulių poveikio ir ugnies. Prietaisas neveikia, kai temperatūra yra žemiau 0 °C arba aukščiau 45 °C!

Žolės pjovimas (žiūr. pav. J)

Akumulatorinę žoliapjovę vedžiokite kairėn ir dešinėn, laikydami ją toliau nuo savęs.

Akumulatorinė žoliapjovė efektyviai pjauna iki 15 cm aukščio žolę. Aukštesnę žolę reikia pjauti pakopomis.

Vejos pakraščių dailinimas

Akumuliatorinę žoliapjovę-trimerį veskite palei vejų kraštą. Saugokite nuo kontakto su kietais paviršiais, akmenimis ar mūru, nes tai paspartina peilio susidėvimą.

Kad galėtumėte geriau valdyti prietaisą, kaip pagalbinę kreipiamąją naudokite medžių apsauginį lankelį **19** (papildoma įranga). (žiūr. pav. K)

Žolės pjovimas aplink medžius ir krūmus (žiūr. pav. L)

- ▶ **Aplink krūmus ir medžius pjaukite atsargiai – saugokite, kad peilis jų neliestų.** Pažeidus kamieną augalai gali žūti.

Kad galėtumėte geriau valdyti prietaisą, kaip pagalbinę kreipiamąją naudokite medžių apsauginį lankelį **19** (papildoma įranga). (žiūr. pav. K)

Akumulatoriaus veikimo laikas

Akumulatoriaus veikimo trukmė priklauso nuo darbo sąlygų:

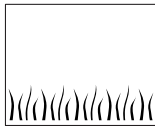
**Lengvos sąlygos:**

iki 800 metrų (ART 23 LI)
iki 1000 metrų (ART 26 LI)

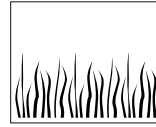
**Vidutinio sunkumo sąlygos:**

iki 350 metrų (ART 23 LI)
iki 440 metrų (ART 26 LI)

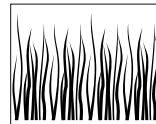
**Sunkios sąlygos:**

iki 60 metrų (ART 23 LI)
iki 75 metrų (ART 26 LI)

Pjovimo peilio keitimas (žiūr. pav. D)

- ▶ **Dėmesio: prieš pradėdami bet kokius sodo priežiūros įrankio remonto darbus, išimkite akumuliatorių.**

Norėdami išimti susidėvėjusį peilį **10**, spauskite jį į vidų, kol jis nušoks nuo ašelės **18**.

Nuo ašelės **18** aštriu peiliu nuvalykite plastiko likučius ir kitokius nešvarumus.

Norėdami įdėti naują pjovimo peilį **10**, peilį **10** užmaukite ant ašelės **18**, paspauskite žemyn ir traukite į išorę, kol jis užsifiksuos.

Nuoroda: naudokite tik Bosch atsarginius peilius. Šie, specialiai sukurti peiliai, yra geresnių pjovimo savybių. Naudojant kitokius peilius, darbo našumas bus mažesnis.

Gedimų nustatymas

Jei sodo priežiūros įrankis veikia su triktimis, žemiau esančioje lentelėje rasite gedimų požymius, galimas priežastis bei gedimų šalinimo būdus. Jei žemiau nurodytomis priemonėmis gedimo nustatyti ir pašalinti nepavyksta, kreipkitės į remonto dirbtuves.

- ▶ **Dėmesio: prieš pradėdami ieškote gedimo, sodo priežiūros įrankį išjunkite ir išimkite akumuliatorių.**

Požymiai	Galima priežastis	Pašalinimas
Nepavyksta pritvirtinti apsauginio gaubto virš pjaunamojo disko	Netinkamai sumontuota	Nuimkite pjaunamąjį diską ir apsauginį gaubtą uždėkite iš naujo, žr. „Žoliapjovės montavimas“
Žoliapjovė neveikia	Išsikrovęs akumuliatorius	Įkraukite akumuliatorių, taip pat žr. „Įkrovimo patarimai“
	Akumuliatorius per šaltas/ per karštas	Palaukite, kol akumuliatorius įšils/ atvės

296 | Lietuviškai

Požymiai	Galima priežastis	Pašalinimas
Žoliapjovė veikia su pertrūkiais	Pažeisti vidiniai sodo priežiūros įrankio laidai	Kreipkitės į remonto dirbtuves
	Pažeistas variklio įjungimo-išjungimo jungiklis	Kreipkitės į remonto dirbtuves
Labai stipriai vibruoja, kelia didelį triukšmą	Sodo priežiūros įrankis pažeistas	Kreipkitės į remonto dirbtuves
	Sulūžo peilis	Pakeiskite peilį
Įkrovus akumuliatorių prietaisas veikia labai trumpai	Akumuliatorius ilgai nebuvo naudojamas arba buvo naudojamas trumpą laiką	Įkraukite akumuliatorių, taip pat žr. „Įkrovimo patarimai“
	Per aukšta žolė	Pjaukite palaipsiui, per kelis kartus
	Akumuliatorius susidėvėjęs	Akumuliatorių pakeiskite
Peilis nejuda	Išsikrovęs akumuliatorius	Įkraukite akumuliatorių, taip pat žr. „Įkrovimo patarimai“
	Sodo priežiūros įrankis pažeistas	Kreipkitės į remonto dirbtuves
Sodo priežiūros įrankis nepjauna	Sulūžo peilis	Pakeiskite peilį
	Akumuliatorius nevisiškai įkrautas	Įkraukite akumuliatorių, taip pat žr. „Įkrovimo patarimai“
	Aplink pjaunamąjį diską apsvyniojo žolė	Pašalinkite žolę
Akumuliatoriaus krovimo indikatorius 13 dega nuolat Nevyksta įkrovimo procesas	Akumuliatorius neįdėtas (netinkamai įdėtas)	Akumuliatorių tinkamai įdėkite į kroviklį
	Nešvarūs akumuliatoriaus kontaktai	Nuvalykite akumuliatoriaus kontaktus (pvz., daug kartų įstatykite ir išimkite akumuliatorių), jei reikia, akumuliatorių pakeiskite
	Akumuliatorius pažeistas	Akumuliatorių pakeiskite
Nedega akumuliatoriaus krovimo indikatorius 13	Neįkištas (netinkamai įkištas) kroviklio kištukas	Kištuką tinkamai įkiškite į kištukinį lizdą
	Pažeistas kištukinis lizdas, maitinimo laidas arba kroviklis	Patikrinkite maitinimo įtampą, jei reikia, dėl kroviklio patikrinimo kreipkitės į Bosch elektrinių įrankių remonto dirbtuves

Priežiūra ir servisas

Priežiūra ir valymas

- **Dėmesio: prieš pradėdami bet kokius sodo priežiūros įrankio remonto darbus, išimkite akumuliatorių.**

Nuoroda: kad prietaisą ilgai ir patikimai naudotumėte, reguliariai atlikite žemiau nurodytus techninės priežiūros darbus.

Reguliariai tikrinkite sodo priežiūros įrankį, ar nėra akivaizdžių defektų, pvz., ar neatsilaisvinusios jungtys, nesusidėvėjusios ir nepažeistos dalys.

Patikrinkite, ar nepažeisti ir tinkamai uždėti gaubtai ir apsauginiai įtaisai. Prieš pradėdami naudoti atlikite būtinus techninės priežiūros ir remonto darbus.

Jei, nepaisant kruopščios gamybos ir patikrinimo, sodo priežiūros įrankis sugestų, jo remontas turi būti atliekamas įgaliotose Bosch prietaisų remonto dirbtuvėse.

Siunčiant užklausimą ar užsakant atsargines dalis prašome būtinai nurodyti sodo priežiūros įrankio dešimtženklį numerį, esantį firminėje lentelėje.

Baigus darbą/sandėliavimas

- ▶ **Dėmesio: išjunkite sodo priežiūros įrankį ir išimkite akumuliatorių. Prieš padėdami į sandėlį įsitikinkite, kad akumuliatorius yra išimtas.**

Žoliapjovės išorinę dalį kruopščiai nuvalykite švelniu šepetėliu ir skudurėliu. Nenaudokite vandens, tirpiklių ar poliravimo priemonių. Nuvalykite žolės likučius ir nešvarumus, ypač nuo ventiliacinių angų **8**.

Žoliapjovę paguldykite ant šono ir išvalykite apsauginio gaubto **11** vidų. Prikibusius žolės likučius pašalinkite mediniu ar plastikiniu strypeliu.

Patikrinkite, ar nepažeisti ir tinkamai uždėti gaubtai ir apsauginiai įtaisai. Prieš pradėdami naudoti atlikite būtinus techninės priežiūros ir remonto darbus.

Akumuliatorius turi būti laikomas nuo 0 °C iki 45 °C temperatūroje.

Klientų aptarnavimo skyrius ir klientų konsultavimo tarnyba

Klientų aptarnavimo skyriuje gausite atsakymus į klausimus, susijusius su jūsų gaminio remontu, technine priežiūra bei atsarginėmis dalimis.

Detalius brėžinius ir informaciją apie atsargines dalis rasite čia:

www.bosch-garden.com

Bosch klientų konsultavimo tarnybos specialistai mielai jums patars gaminių ir papildomos įrangos pirkimo, naudojimo bei nustatymo klausimais.

Lietuva

Bosch įrankių servisas
 Informacijos tarnyba: +370 (037) 713350
 Įrankių remontas: +370 (037) 713352
 Faksas: +370 (037) 713354
 El. paštas: service-pt@lv.bosch.com

Transportavimas

Akumuliatorius siųskite tik tada, jei nepažeistas korpusas. Apklijuokite kontaktus ir supakuokite akumuliatorių taip, kad jis pakuotėje nejudėtų. Siunčiant ličio jonų akumuliatorius gali būti privalomas ypatingas ženklavimas. Laikykitės galiojančių nacionalinių taisyklių.

Šalinimas

Sodo priežiūros įrankis, papildoma įranga ir pakuotės turi ekologiškai utilizuojami.

Sodo priežiūros įrankių, kroviklių ir akumuliatorių bei baterijų nemeskite į buitinių atliekų konteinerius!

Tik ES šalims:



Pagal Europos direktyvą 2002/96/EB, naudoti nebetinkami elektriniai ir elektroniniai įrankiai ir, pagal Europos direktyvą 2006/66/EB, pažeisti ir išsekvoti akumuliatoriai bei baterijos turi būti surenkami atskirai ir perdirbami aplinkai nekenksmingu būdu.

Akumuliatoriai ir baterijos



Ličio jonų:

Prašome laikytis skyriuje „Transportavimas“, psl. 297 pateiktų nuorodų.

Galimi pakeitimai.